

SHARP

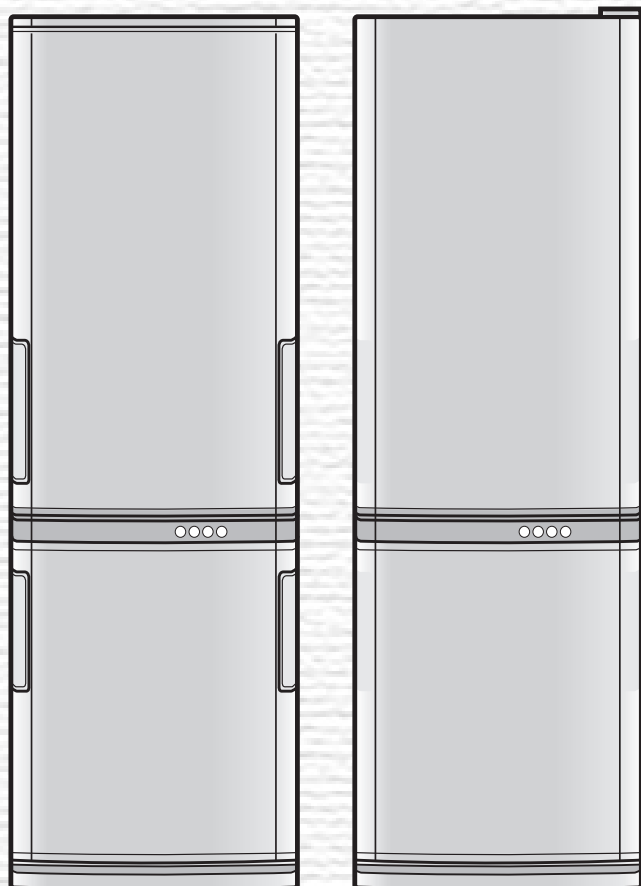

SJ-WS360T
SJ-WP360T

SJ-RP360T
SJ-RM360T



Device of this mark is a trademark of Sharp Corporation.
Plasmacluster is a registered trademark or a trademark of Sharp Corporation.

Un appareil de cette marque est une marque déposée de Sharp Corporation.
Plasmacluster est une marque déposée inscrite ou une marque déposée de Sharp Corporation.

SJ-WS320T SJ-RP320T
SJ-WP320T SJ-RM320T
SJ-WS360T SJ-RP360T
SJ-WP360T SJ-RM360T

GB	REFRIGERATOR-FREEZER OPERATION MANUAL	4
E	FRIGORIFICO-CONGELADOR MANUAL DE MANEJO	15
I	FRIGORIFERO-FREEZER MANUALE DI ISTRUZIONI	26
F	REFRIGERATEUR-CONGELATEUR MODE D'EMPLOI	37
P	FRIGORÍFICO-CONGELADOR FUNCIONAMIENTO MANUAL	48
GR	ΨΥΓΕΙΟ - ΚΑΤΑΨΥΚΤΗΣ ΕΓΧΕΙΡΙΔΙΟ ΛΕΙΤΟΥΡΓΙΑΣ	59
D	KÜHLSCHRANK MIT TIEFKÜHLFACH BEDIENUNGSANLEITUNG	70
NL	KOELKAST-VRIEZER GEBRUIKSAANWIJZING	81
PL	CHŁODZIARKO - ZAMRAŻARKA INSTRUKCJA OBSŁUGI	92
H	HŰTŐSZEKRENY-FAGYASZTÓ HASZNÁLATI UTASÍTÁS	103
RO	FRIGIDER-CONGELATOR MANUAL DE UTILIZARE	114
CZ	CHLADNIČKA-MRAZÁK NÁVOD K OBSLUZE	125
SK	CHLADNIČKA-MRAZNIČKA NÁVOD NA OBSLUHU	136
LT	ŠALDYTUVAS - ŠALDIKLIS EKSPLOATAVIMO INSTRUKCIJA	147
LV	LEDUSSKAPIS – SALDĒTĀJKAMERA ROKASGRĀMATA	158
EST	KÜLMIK-SÜGAVKÜLMIK KASUTUSJUHEND	169
SLO	HLADILNIK-ZAMRZOVALNIK PRIROČNIK Z NAVODILI ZA DELOVANJE ..	180
UA	ХОЛОДИЛЬНИК-МОРОЗИЛЬНИК ІНСТРУКЦІЯ З ЕКСПЛУАТАЦІЇ	191
BG	ХЛАДИЛНИК – ФРИЗЕР РЪКОВОДСТВО ЗА РАБОТА	202
BY	ХЛАДЗІЛЬНІК-ЛЯДОЎНЯ ІНСТРУКЦЫЯ ПА ЕКСПЛУАТАЦЫІ	213

GB CONTENTS

• DUAL SWING DOOR.....	4
• WARNING.....	5
• CAUTION.....	5
• INSTALLATION.....	6
• DESCRIPTION.....	7
• OPERATION.....	8
• STORING FOOD.....	13
• CARE AND CLEANING.....	14
• BEFORE YOU CALL FOR SERVICE.....	14

E CONTENIDO

• PUERTA DE APERTURA DUAL.....	15
• ADVERTENCIA.....	16
• PRECAUCION.....	16
• INSTALACION.....	17
• DESCRIPCION.....	18
• FUNCIONAMIENTO.....	19
• PARA ALMACENAR LOS ALIMENTOS.....	24
• CUIDADOS Y LIMPIEZA.....	25
• ANTES DE LLAMAR AL SERVICIO TECNICO.....	25

I SOMMARIO

• PORTA A DOPPIA ANTA.....	26
• AVVERTENZE.....	27
• ATTENZIONE.....	27
• INSTALLAZIONE.....	28
• DESCRIZIONE.....	29
• COMANDI.....	30
• CONSERVAZIONE DEGLI ALIMENTI.....	35
• MANUTENZIONE E PULIZIA.....	36
• PRIMA DI CHIAMARE IL SERVIZIO DI ASSISTENZA.....	36

F TABLE DES MATIERES

• PORTE AUTO-REVERSIBLE.....	37
• AVERTISSEMENT.....	38
• ATTENTION.....	38
• INSTALLATION.....	39
• DESCRIPTION.....	40
• UTILISATION.....	41
• CONSERVATION DES ALIMENTS.....	46
• ENTRETIEN ET NETTOYAGE.....	47
• AVANT D'APPELER LE SERVICE APRES-VENTE.....	47

P ÍNDICE

• PORTA DE ROTAÇÃO DUPLA.....	48
• AVISO.....	49
• CUIDADO.....	49
• INSTALAÇÃO.....	50
• DESCRIÇÃO.....	51
• FUNCIONAMENTO.....	52
• CONSERVAÇÃO DE ALIMENTOS.....	57
• CUIDADOS E LIMPEZA.....	58
• ANTES DE CHAMAR PELO SERVIÇO DE ASSISTÊNCIA TÉCNICA.....	58

GR ΠΕΡΙΕΧΟΜΕΝΑ

• ΠΟΡΤΑ ΔΙΠΛΗΣ ΤΑΛΑΝΤΩΣΗΣ.....	59
• ΠΡΟΣΟΧΗ.....	60
• ΠΡΟΦΥΛΑΚΤΙΚΑ ΜΕΤΡΑ.....	60
• ΕΓΚΑΤΑΣΤΑΣΗ.....	61
• ΠΕΡΙΓΡΑΦΗ.....	62
• ΛΕΙΤΟΥΡΓΙΑ.....	63
• ΔΙΑΤΗΡΗΣΗ ΤΡΟΦΙΜΩΝ.....	68
• ΣΥΝΤΗΡΗΣΗ ΚΑΙ ΠΕΡΙΠΟΙΗΣΗ.....	69
• ΠΡΙΝ ΖΗΤΗΣΕΤΕ ΤΟ ΣΕΡΒΙΣ.....	69

D INHALT

• DUAL-SWING TÜRÖFFNUNG.....	70
• VORSICHT.....	71
• ACHTUNG.....	71
• AUFSTELLEN.....	72
• BESCHREIBUNG.....	73
• BEDIENUNG.....	74
• AUFBEWAHRUNG VON LEBENSMITTELN.....	79
• PFLEGE UND REINIGUNG.....	80
• BEVOR SIE DIE SHARP-SERVICESTELLE RUFEN... ..	80

NL INHOUDSOPGAVE

• DUBBEL OPENSLAANDE DEUR.....	81
• WAARSCHUWING.....	82
• LET OP.....	82
• INSTALLATIE.....	83
• BESCHRIJVING.....	84
• GEBRUIK.....	85
• OPBERGEN VAN VOEDSEL.....	90
• ONDERHOUD EN SCHOONMAKEN.....	91
• ALVORENS VOOR REPARATIE TE BELLEN.....	91

PL SPIS TREŚCI

• DRZWI OTWIERANE NA DWIE STRONY.....	92
• OSTRZEŻENIE.....	93
• ŚRODKI OSTROŻNOŚCI.....	93
• INSTALACJA.....	94
• OPIS CZĘŚCI.....	95
• OBSŁUGA.....	96
• PRZECHOWYWANIE ŻYWNOŚCI.....	101
• CZYSZCZENIE LODÓWKI.....	102
• ZANIM WEZWIESZ SERWIS.....	102

H TARTALOMJEGYZÉK

• KÉTIRÁNYÚ AJTÓNYITÁS.....	103
• FIGYELMEZTETÉS.....	104
• VIGYÁZAT.....	104
• ÜZEMBE HELYEZÉS.....	105
• LEÍRÁS.....	106
• MŰKÖDTETÉS.....	107
• ÉLELMISZER-TÁROLÁS.....	112
• ÁPOLÁS ÉS TISZTÍTÁS.....	113
• MIELŐTT SZERVIZHEZ FORDULNA.....	113

RO CUPRINS

• UȘĂ CU DESCHIDERE DUBLĂ	114
• AVERTISMENTE.....	115
• PRECAUȚII	115
• INSTALARE.....	116
• DESCRIERE.....	117
• FUNCȚIONAREA	118
• PĂSTRAREA ALIMENTELOR	123
• ÎNGRIJIRE ȘI CURĂȚARE.....	124
• ÎNAINTE DE A CHEMA SERVICIUL DE DEPANARE ...	124

CZ OBSAH

• DVEŘE S OBOUSTRANNÝM OTVÍRÁNÍM	125
• BEZPEČNOSTNÍ POKYNY.....	126
• UPOZORNĚNÍ.....	126
• INSTALACE.....	127
• POPIS.....	128
• OBSLUHA	129
• ULOŽENÍ POTRAVIN.....	134
• PÉČE A ČIŠTĚNÍ	135
• NEŽ ZAVOLÁTE OPRAVÁŘE.....	135

SK OBSAH

• OBOJSTRANNE OTVÁRATEĽNÉ DVERE	136
• UPOZORNENIE	137
• POZOR.....	137
• INŠTALÁCIA.....	138
• POPIS.....	139
• PREVÁDZKA.....	140
• SKLADOVANIE POTRAVIN	145
• STAROSTLIVOSŤ A ČISTENIE.....	146
• SKÔR NEŽ ZAVOLÁTE DO SERVISU	146

LT TURINYS

• IŠ DVIEJŲ PUSIŲ ATIDAROMOS DURYS.....	147
• ĮSPĖJIMAS.....	148
• ATSARGUMO PRIEMONĖS.....	148
• INSTALIAVIMAS	149
• APRAŠYMAS	150
• APTARNAVIMAS	151
• MAISTO LAIKYMAS.....	156
• PRIEŽIŪRA IR VALYMAS.....	157
• PRIEŠ SKAMBINANT Į APTARNAVIMO SKYRIŲ....	157

LV SATURS

• DIVĒJĀDI ATVERAMAS DURVIS.....	158
• BRĪDINĀJUMS	159
• UZMANĪBU.....	159
• UZSTĀDĪŠANA	160
• APRAKSTS	161
• DARBĪBA.....	162
• PĀRTIKAS UZGLABĀŠANA	167
• KOPŠANA UN TĪRĪŠANA	168
• PIRMS ZVANĪT APKALPES DIENESTAM.....	168

EST SISUKORD

• KAHEPOOLSELT AVATAV UKS	169
• ETTEVAATUST	170
• TÄHELEPANU.....	170
• PAIGALDAMINE.....	171
• KIRJELDUS.....	172
• TÖÖTAMINE	173
• TOIDUAINETE HOIDMINE	178
• HOOLDUS JA PUHASTAMINE.....	179
• ENNE MEHAANIKU KUTSUMIST	179

SLO VSEBINA

• VRATA Z ODPIRANJEM V OBE SMERI	180
• OPOZORILO	181
• PREVIDNOST	181
• NAMESTITEV.....	182
• OPIS	183
• DELOVANJE	184
• SHRANJEVANJE HRANE.....	189
• VZDRŽEVANJE IN ČIŠČENJE	190
• PREDEN POKLIČETE SERVISNO SLUŽBO	190

UA ЗМІСТ

• ДВЕРЦЯТА ЩО ВІДЧИНЯЮТЬСЯ ВЛІВО/ВПРАВО... ..	191
• ПОПЕРЕДЖЕННЯ	192
• УВАГА	192
• ВСТАНОВЛЕННЯ.....	193
• ОПИС	194
• ЕКСПЛУАТАЦІЯ.....	195
• ЗБЕРІГАННЯ ПРОДУКТІВ	200
• ДОГЛЯД І ПРИБИРАННЯ.....	201
• ПЕРЕД ТИМ ЯК ЗАТЕЛЕФОНУВАТИ ДО СЕРВІСНОГО ЦЕНТРУ	201

BG СЪДЪРЖАНИЕ

• ДВУСТРАННО ОТВАРЯЩА СЕ ВРАТА	202
• ПРЕДУПРЕЖДЕНИЕ	203
• ВНИМАНИЕ	203
• МОНТАЖ	204
• ОПИСАНИЕ	205
• РАБОТА	206
• СЪХРАНЕНИЕ НА ХРАНИ	211
• ГРИЖИ И ПОЧИСТВАНЕ	212
• ПРЕДИ ДА ПОВИКАТЕ ТЕХНИК.....	212

BY ЗМЕСТ

• ДВУХБАКОВЫЯ ДЗВЕРЫ	213
• ПАПЯРЭДЖАННЕ.....	214
• УВАГА	214
• УСТАНОЎКА.....	215
• АПІСАННЕ	216
• КІРАВАННЕ	217
• ЗАХОЎВАННЕ ПРАДУКТАЎ	222
• ДОГЛЯД І ЧЫСТКА	223
• ПЕРШ, ЧЫМ ЗВЯРТАЦЦА Ё СЭРВІС.....	223

Thank you very much for buying this SHARP product. Before using your SHARP refrigerator, please read this operation manual to ensure that you gain the maximum benefit from it.

Household use only.

DUAL SWING DOOR

(Only for SJ-WS320T, SJ-WP320T, SJ-WS360T, SJ-WP360T)

The door can be opened from the right and the left. Freezer door is the same.

Hold the handle to open or close the door.

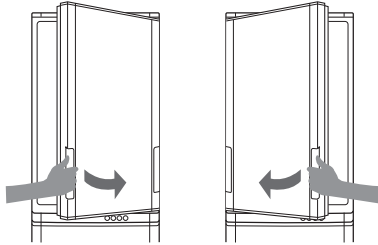

When closing the door

Push the door securely to ensure that it is completely closed because the door does not have self-closing function. If you release your hand from the handle halfway, the door may remain half-opened. The half-open door may cause cool air leakage. Unless the door has been closed completely, it cannot be opened from the opposite side.

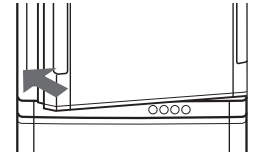

WARNING

■ Under the following conditions, do not open or close the door forcibly. Freezer door is the same.

The door may fall and it may cause injury.

- When some objects get stuck around the door. ( parts)
- When the door is hard to open. Open the door from opposite side and check whether any object has got stuck or not.

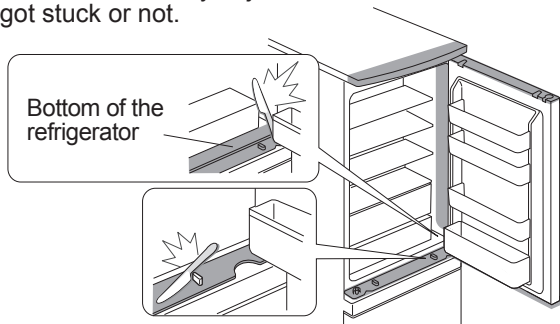

■ Do not put your hands or feet under the open door. Especially, be careful around the mechanical section.

(Danger of injury to your fingers or to your foot being caught in these sections.)

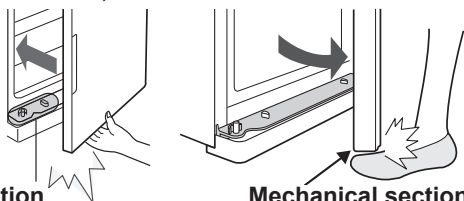

Mechanical section

Mechanical section

(The same applies when opened from the left hand side.)

NOTE

- Do not put your hand on the opposite side to open the door. Your fingers may be caught in the door.
- Do not pull the both handles at the same time. The handles may get broken.
- Do not hurt or put the objects on the mechanical section installed on the cabinet and doors. It will cause problem in opening or closing the door.
- Do not put the objects on the roller holder. The door cannot be closed.
- Do not fill the oil to the mechanical section of the cabinet and doors, rollers and roller holders. Depending on the kind of oils, cracking of plastic parts can be caused.
- Do not step on the roller holder of the freezer compartment. The refrigerator may fall to the front or transformation may happen on the roller holder. The damaged roller holder leads to difficulty in opening or closing the door.

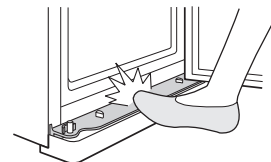
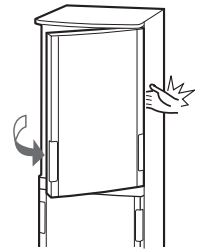

Structure

Body mechanisms
(Installed at four corners of each compartment)

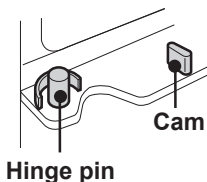

Door mechanisms

(Installed at four corners of each door)

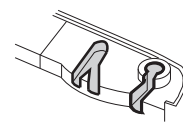

Rollers (2 pcs.)

Roller holder

Roller holder

Rollers (2 pcs.)

Roller & Roller holder

For smooth opening and closing of the door.

WARNING

- This refrigerator contains flammable refrigerant (R600a: isobutane) and insulation blowing gas (cyclopentane). Observe the following rules to prevent ignition and explosion.
 - The refrigeration system behind and inside the refrigerator contains refrigerant. Do not allow any sharp objects to come into contact with the refrigeration system.
 - Do not use mechanical devices or other means to accelerate the defrosting process. (This refrigerator has adopted automatic defrosting system.)
 - Do not use electric appliances inside the refrigerator.
 - Use only the specified parts for the refrigerator compartment light.
 - Do not block the openings on the circumference of the refrigerator.
 - Do not use flammable sprays, such as spray paint near the refrigerator. It may cause explosion or fire.
 - If the refrigeration system should get punctured, do not touch the wall outlet and do not use open flames. Open the window and air out the room. Then ask a service agent approved by SHARP for servicing.
 - This refrigerator should be disposed appropriately. Take the refrigerator to a recycling plant for flammable refrigerant and insulation blowing gases.
- Do not store highly volatile and flammable materials such as ether, petrol, propane gas, aerosol cans, adhesive agents and pure alcohol etc. These materials are liable to explode.
- Dust deposited on the power plug may cause fire. Wipe it off carefully.
- Do not attempt to change or modify this refrigerator. This may result in fire, electric shock or injury.
- Ensure that the refrigerator presents no danger to children while being stored for disposal. (e.g. remove the magnetic door seals to prevent child entrapment.)

CAUTION

- Do not touch the compressor unit or its peripheral parts, as they become extremely hot during operation and the metal edges may cause injury.
- Do not touch foods or metal containers in the freezer compartment with your wet hands. This may cause frostbite.
- Do not use an extension cord or adapter plug.
- Do not place bottled and canned drinks in the freezer as they may crack when frozen.
- Make sure that the power cord has not been damaged during installation or moving. If the power plug or cord is loose, do not insert the power plug. There is a risk of electric shock or fire.
- Disconnect from the mains electricity supply by removing the mains plug from the electricity supply socket. Do not remove by pulling the mains lead. This may cause electric shock or fire.
- Should the flexible supply cord be damaged, it must be replaced by service agent approved by SHARP as a special cord is required.
- In case of gas leak, ventilate the area by opening a window, etc. Do not touch the refrigerator or the power outlet.
- Do not place objects containing liquid or unsteady objects on top of refrigerator.
- This refrigerator is not intended for use by persons (including children) with reduced physical, sensory or mental capabilities, or lack of experience and knowledge, unless they have been given supervision or instruction concerning use of the refrigerator by a person responsible for their safety. Young children should be supervised to ensure that they do not play with the refrigerator.

GB

Information on Disposal for Users (private households)

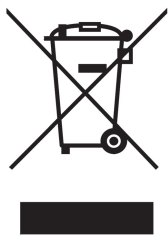

Attention:
Your product is marked with this symbol. It means that used electrical and electronic products should not be mixed with general household waste. There is a separate collection system for these products.

1. In the European Union

Attention: If you want to dispose of this equipment, please do not use the ordinary dust bin! Used electrical and electronic equipment must be treated separately and in accordance with legislation that requires proper treatment, recovery and recycling of used electrical and electronic equipment.

Following the implementation by member states private households within the EU states may return their used electrical and electronic equipment to designated collection facilities free of charge*. In some countries* your local retailer may also take back your old product free of charge if you purchase a similar new one.

*) Please contact your local authority for further details.

If your used electrical or electronic equipment has batteries or accumulators, please dispose of these separately beforehand according to local requirements.

By disposing of this product correctly you will help ensure that the waste undergoes the necessary treatment, recovery and recycling and thus prevent potential negative effects on the environment and human health which could otherwise arise due to inappropriate waste handling.

2. In other Countries outside the EU

If you wish to discard this product, please contact your local authorities and ask for the correct method of disposal.

For Switzerland: Used electrical or electronic equipment can be returned free of charge to the dealer, even if you don't purchase a new product. Further collection facilities are listed on the homepage of www.swico.ch or www.sens.ch.

INSTALLATION

WARNING

- Do not install the refrigerator in a damp or wet location as this may cause damage to the insulation and a leakage. Condensation may also build on the outer cabinet and cause rust.
- In order to prevent possible electric shock, connect the receptacle of earth to the earth terminal properly.

- 1 Keep adequate ventilation space around the refrigerator.
 - The figure shows the minimum required space for installing the refrigerator. The measurement condition of power consumption is conducted under a different space dimension.
 - By keeping greater space, the refrigerator may be operated under a less amount of power consumption.
 - If using the refrigerator in the smaller space dimension than the below figure, it may cause the temperature rise in the unit, loud noise and failure.

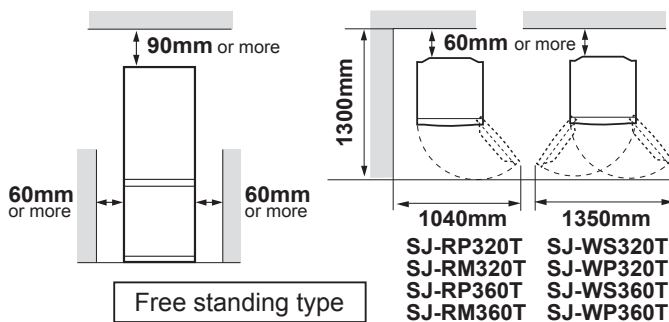

- 2 Use the two front adjustable feet, to ensure that the refrigerator is positioned firmly and flat on the floor.

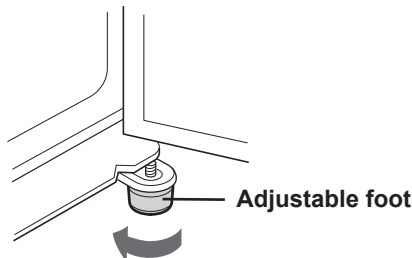

- 3 Clip the foot cover (supplied inside the refrigerator compartment) in the position on the front of the two adjustable feet.

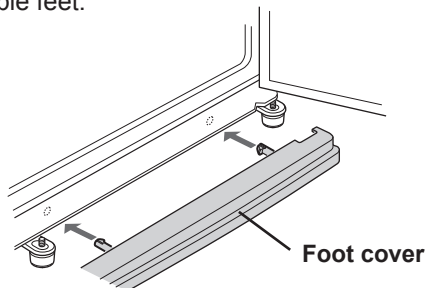

NOTE

- Position your refrigerator so that the plug is accessible.
- Keep your refrigerator out of direct sunlight.
- Do not place next to heat generating appliance.
- Do not place directly on the ground.
Provide suitable stand.

Before using your refrigerator

Clean the inside parts with a cloth soaked in warm water. If soapy water is used, wipe it off thoroughly with water.

Before transporting

- Wipe up water in the evaporating pan.
Before wiping up the water, wait more than 1 hour after pulling out the plug because the refrigeration cycle equipment is extremely hot.
(The evaporating pan is located on the rear of the product.)

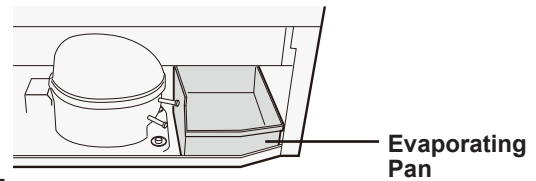

NOTE

- Do not bend or damage the ductwork located on the inside of the evaporating pan. It may cause failure.

When transporting

- The casters allow the refrigerator to move back and forth.
- Carry the refrigerator by holding the handles located on the rear and the bottom.

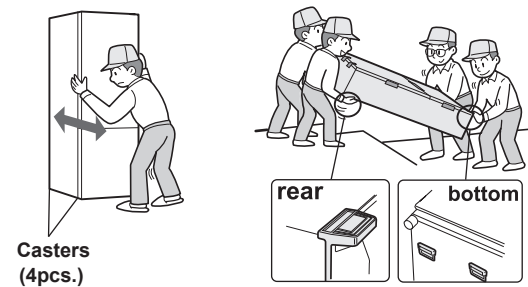

When the door is heavy to open

(Only for SJ-WS320T, SJ-WP320T, SJ-WS360T, SJ-WP360T)

When one side door is heavy

- When the left side is heavy, lower the right side adjustable foot.
(Until the opposite side adjustable foot is slightly off-ground.)

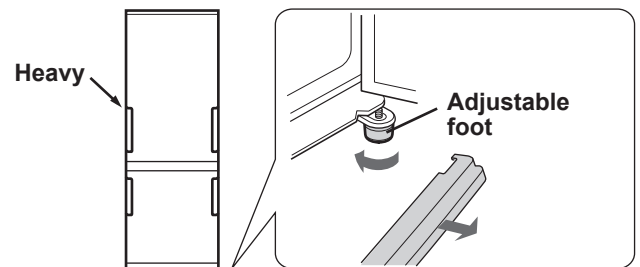

- When the right side is heavy, lower the left side adjustable foot.

When both sides are heavy

- When the refrigerator is tilted backwards, insert a wooden board (with relatively large width), etc. between the rear of the refrigerator and the floor to adjust the tilting.

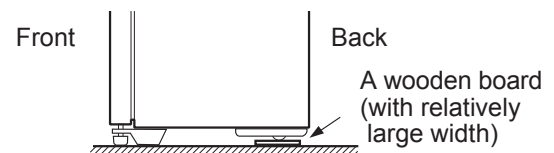

Reversible door

(Only for SJ-RP320T, SJ-RM320T, SJ-RP360T, SJ-RM360T)

It is possible to change the door to left side opening. To modify the door a REFRIGERATOR HINGE KIT (for left side opening) will be required, SJ-LR320TD. For details of the kit and the modification work, please contact the service agent approved by SHARP.

CAUTION SHARP recommends that all modification work will be carried out by the approved service agent.

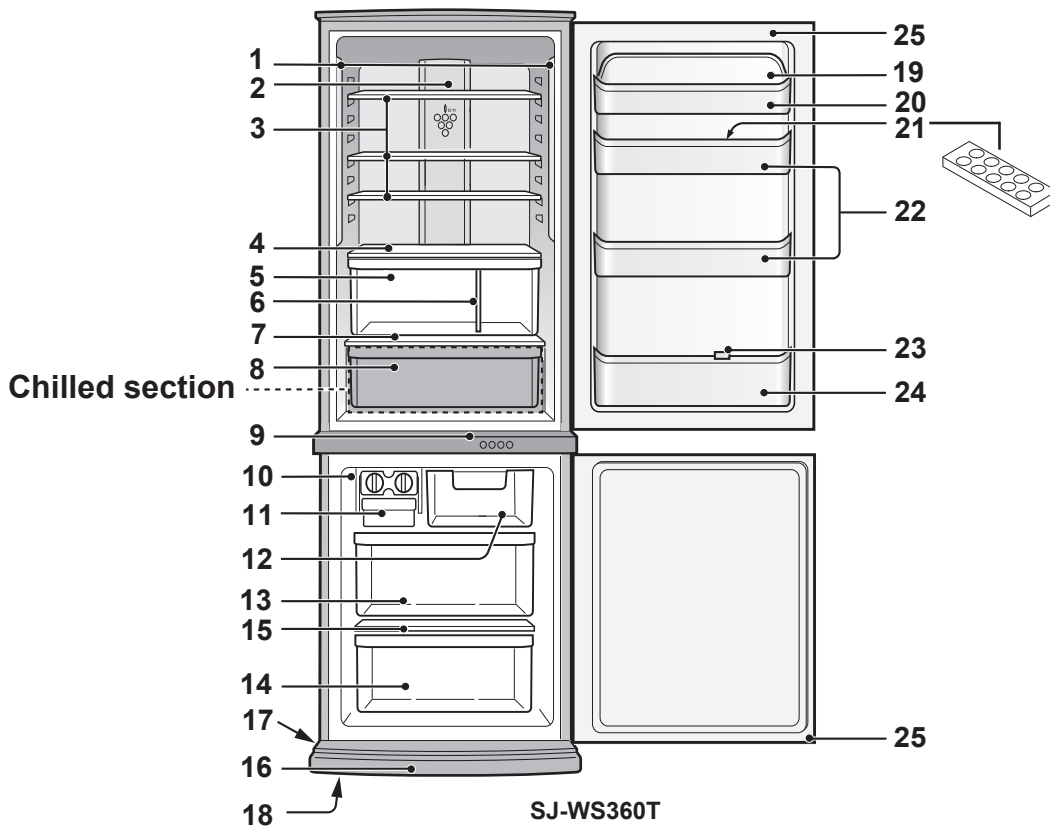

1. LED lights

2. Hybrid cooling panel (Aluminum panel)

The panel is cooled from the rear, thus indirectly cools the refrigerator compartment. In this way, food is refrigerated gently, without exposing it to cold air flow.

3. Refrigerator shelves

(SJ-WS320T, SJ-RP320T : 2 pcs.)
 (SJ-WP320T, SJ-RM320T : 3 pcs.)
 (SJ-WS360T, SJ-RP360T : 3 pcs.)
 (SJ-WP360T, SJ-RM360T : 3 pcs.)

4. Fruit & vegetable shelf

The airflow to the vegetable crisper can be controlled by moving the vent hole lever to the right or left.

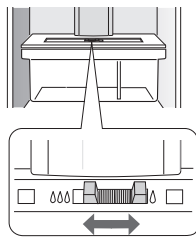

5. Fruit & vegetable crisper

6. Divider

7. Shelf

8. Chilled case

9. Control panel

10. Ice cube maker

- 1) Do not over fill the ice cube trays; otherwise the ice cubes will be joined together when frozen.
- 2) When the ice cubes are made, turn the lever clockwise to empty the ice into the ice cube box.

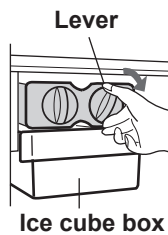

NOTE

To prevent damage to the ice cube box, do not make ice in the ice cube box or pour oil into it.

11. Ice cube box

12. Freezer case (top)

13. Freezer case (middle)

14. Freezer case (bottom)

15. Freezer shelf

16. Foot cover

17. Casters (4 pcs.)

18. Adjustable feet (2 pcs.)

19. Utility pocket cover

20. Utility pocket

21. Egg holder

22. Door pockets (2 pcs.)

23. Bottle stopper / Tube stand

Prevents bottles etc. from falling. Stick-type food products stored inside.

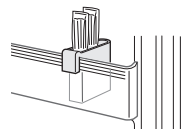

24. Bottle pocket

25. Magnetic door seals (2 pcs.)

Deodorizing unit

Deodorizing catalyst is installed on the routes of cold air. No operation and cleaning are required.

More foods can be stored by removing the following accessories as indicated in the figure below.

{ Chilled case, Ice cube maker, Ice cube box, Freezer case (top & middle) }

- If the refrigerator is operated with these accessories taken out, it will work under the most energy-efficient condition.
- Please do not remove Freezer case (bottom).

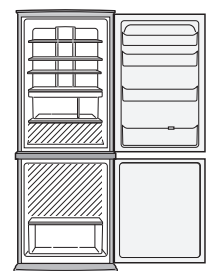

OPERATION

Control panel

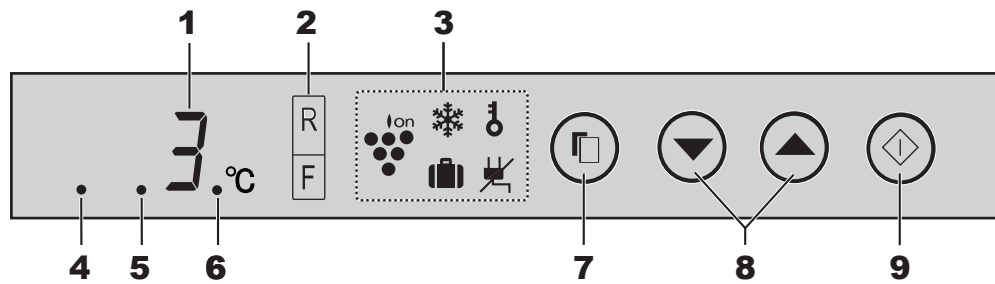

1. Display for temperature setting

The preset temperature of selected compartment is displayed. It is not the actual temperature in the compartment.

2. Display for controlling temperature

The temperature of refrigerator and freezer can be selected. The indicator of the temperature will light when the compartment is selected to change its temperature.

3. Display for feature icon

Icons of features in operation are displayed.

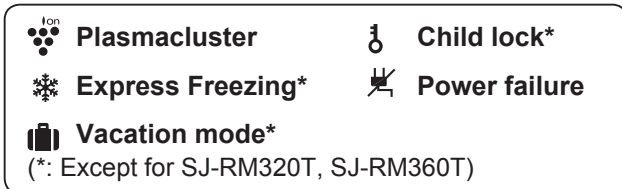

4. Energy saving indication

This indication shows energy saving "ON".

5. Sound ON/OFF indication

This indication shows sound "OFF".

6. Door alarm indication

This indication shows door alarm "ON".
(Door alarm is only for the refrigerator compartment.)

7. Select button

Press to select feature icon and door alarm signal.

8. ▼ / ▲ button

Press to select feature ON/OFF or temperature setting.

9. ◆ (Enter) button

Finalize the setting.

NOTE

- Features start automatically like right figure when inserting the power plug. (The initial content is only Door alarm "ON".)
- When there is no operation for 1 minute, the display will automatically return to the initial content. Additionally, the display will be turned off when there is no operation for 1 minute.
- When either of the button is pressed, the display will blink once and show the initial content. When the refrigerator stops with power failure, the display shows similarly as before having a power failure at the time of re-power distribution. However, when it has a power failure during operation of Express Freezing, the operation is stopped at the time of re-power distribution.

Plasmacluster

The ionizer inside your refrigerator releases clusters of ions, which are collective masses of positive and negative ions, into the refrigerator compartment. These ion clusters inactivate airborne mold fungus.

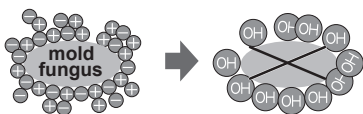

1 Press the Select button and select Plasmacluster icon.

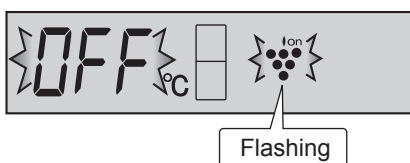

2 Press the ▲ button. [▲ : ON, ▼ : OFF]

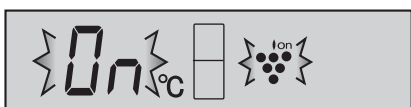

3 Press the ◆ button.

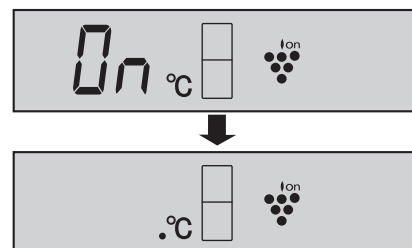

To cancel operation

It is the same method as starting operation. Press the ▼ button in step 2.

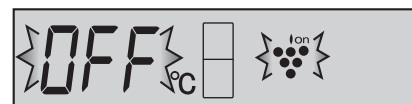

NOTE

- There may be a slight odor in the refrigerator. This is the smell of ozone generated by the ionizer. The amount of ozone is minimal, and quickly decomposes in the refrigerator.

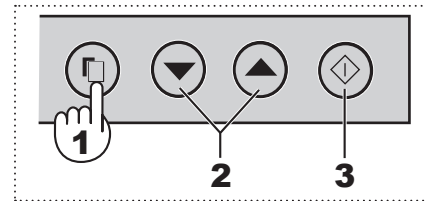

❄️ Express Freezing (Except for SJ-RM320T, SJ-RM360T)

High-quality frozen foods can be made using this feature and is convenient for home-freezing.

1 Press the select button and select express freezing icon.

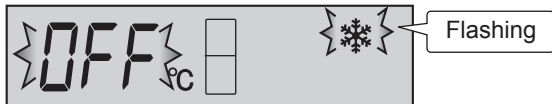

2 Press the ▲ button. [▲ : ON, ▼ : OFF]

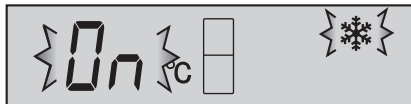

3 Press the ◊ button.

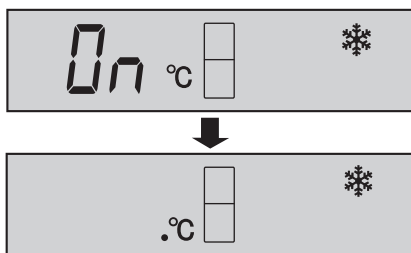

To cancel operation

It is the same method as starting operation. Press the ▼ button in step 2.

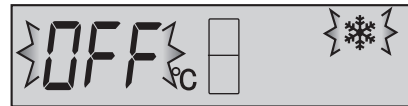

NOTE

- Express Freezing ends automatically in about 2 hours. (The icon will disappear.)
- Large foods cannot be frozen in a single operation.
- Express Freezing may require more than 2 hours in the case operation overlaps with defrosting as operation is started after defrosting is completed.
- Avoid opening the door as much as possible during operation of this feature.

🧳 Vacation Mode (Except for SJ-RM320T, SJ-RM360T)

Use this feature when going on a trip or leaving the house for a long time.

1 Press the select button and select vacation mode icon.

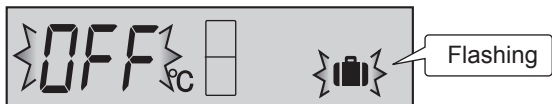

2 Press the ▲ button. [▲ : ON, ▼ : OFF]

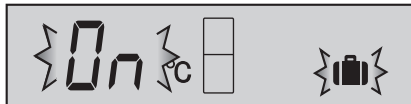

3 Press the ◊ button.

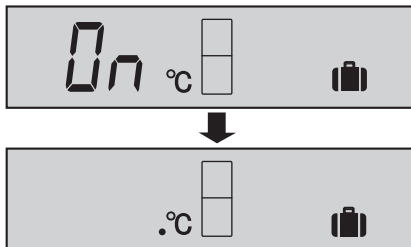

To cancel operation

Press the ▼ button in step 2.

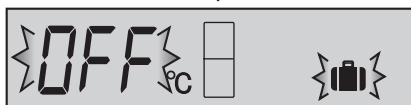

NOTE

- The temperature inside the refrigerator compartment will be adjusted to about 10°C.
- Food storage period in the refrigerator compartment becomes approx. 1/2-1/3 of normal operation. Please utilize only when there is no perishable food.
- Temperature of refrigerator compartment cannot be modified. ("10°C" is indicated on the display.)

🔒 Child Lock (Except for SJ-RM320T, SJ-RM360T)

Key operation of the control panel will be locked. Use this feature to prevent the panel from being used unintentionally by children or someone.

1 Press the select button and select the child lock icon.

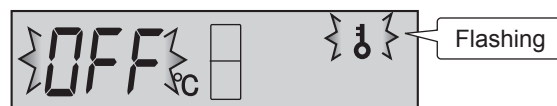

2 Press the ▲ button. [▲ : ON, ▼ : OFF]

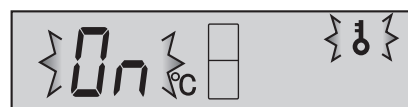

3 Press the ◊ button.

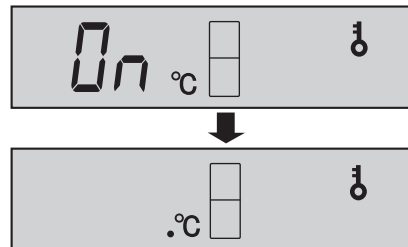

To cancel operation

It is the same method as starting operation. Press the ▼ button in step 2.

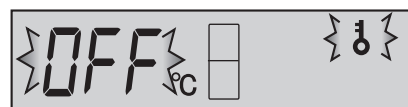

Controlling Temperature

The refrigerator controls its temperature automatically. However, if needed, adjust the temperature as follows.

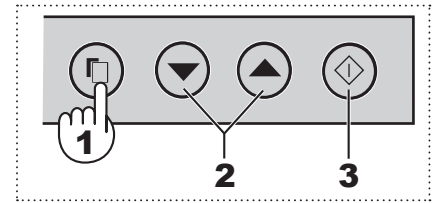

Refrigerator compartment

Adjustable between 0°C and 6°C in steps of 1°C.

1 Press the select button and select **R** icon.

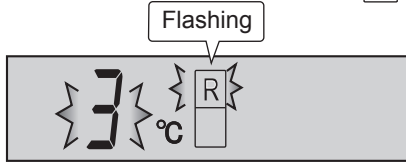

2 Press the ▲ / ▼ button and set the temperature. [▲ : increase, ▼ : decrease]

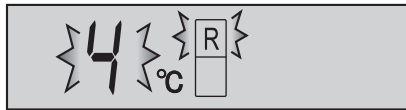

NOTE

- During vacation mode is operating, this compartment cannot be set. ("10°C" is indicated on the display.)

3 Press the ◊ button.

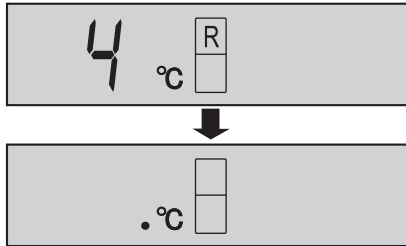

Freezer compartment

Adjustable between -13°C and -21°C in steps of 1°C.

1 Press the select button and select **F** icon.

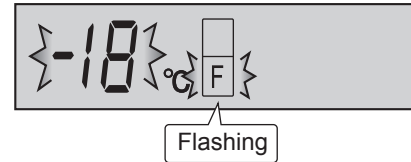

2 Press the ▲ / ▼ button and set the temperature. [▲ : increase, ▼ : decrease]

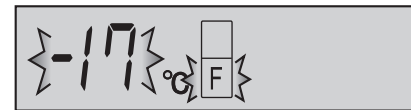

3 Press the ◊ button.

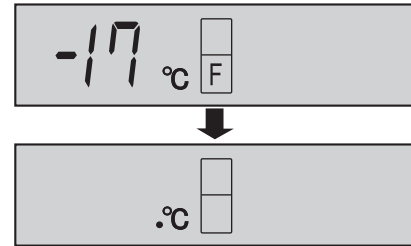

Advanced Setting of Refrigerator compartment

The temperature of refrigerator compartment can be adjusted in steps of 0.5°C by following steps ① to ③ below.

- ① Select **R** icon.
- ② Press ◊ button continuously for 3 seconds or more.
- ③ Adjust the temperature in the same way as steps 2 to 3 above.

Follow steps ① to ② again if you want to adjust the temperature in steps of 1°C.

Beep beep beep

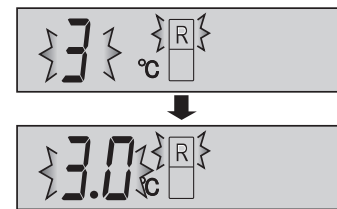

Indicator of Temperature

This refrigerator is provided with an indicator of temperature in the refrigerator compartment to allow you to control the average temperature in the coldest zone.

Coldest zone

The symbol indicates the coldest zone in the refrigerator compartment. (The door pocket positioned at the same height isn't the coldest zone.)

Symbol



Checking the temperature in the coldest zone

You can carry out regular checks to ensure the temperature in the coldest zone is correct and, if necessary, adjust the refrigerator temp. control. To maintain a correct temperature inside the appliance, check that the indicator of temperature is always BLUE. If the indicator of temperature turns WHITE, the temperature is too high; in this case, increase the refrigerator temp. control setting and wait for 6 hours before checking the indicator of temperature again.

BLUE



Correct setting

WHITE



Temperature too high, adjust the refrigerator temp. control.

NOTE

- The internal temperature of the refrigerator depends on various factors such as the ambient temperature of the room, the amount of food stored and the frequency of door opening.
- When fresh food has been introduced or the door has been left open for some time, it is normal for the indicator of temperature to turn WHITE.

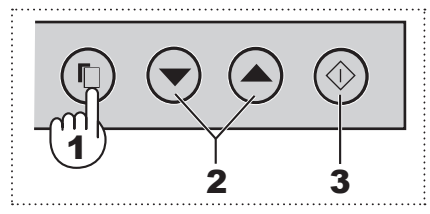

⚡ Power Failure

While this feature is operating, it will indicate the rise of inside temperature caused by power failure or something.

- 1 Press the select button and select the power failure icon. (The icon is orange.)

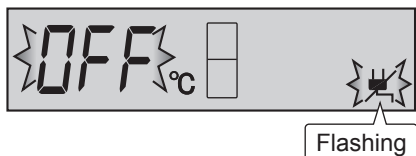

- 2 Press the ▲ button. [▲ : ON, ▼ : OFF]

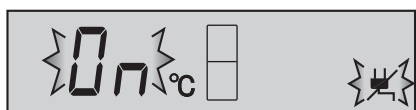

- 3 Press the ◊ button.

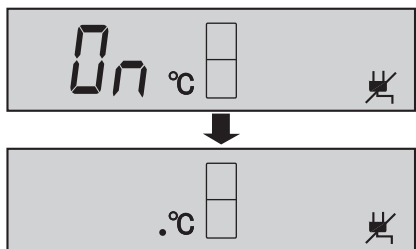

To cancel operation

It is the same method as starting operation. Press the ▼ button in step 2.

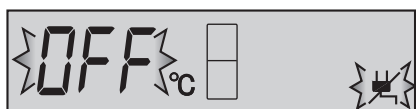

Indication of power failure

- At the time of repower, if the inside temperature of the refrigerator and freezer compartment becomes as follows, R: more than 7°C, F: more than -10°C, power failure icon will blink slowly.

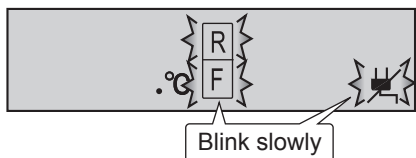

- Check the quality of food before you eat.

How to cancel the indicator blink

Press the ◊ button while the icons are blinking.

Door Alarm

- When the refrigerator door is left open, the door alarm will sound.
- The door alarm will sound in 1minute after opening the door and again after 1 minute (once in each case).
- If the door is left open for approx. 3 minutes, the alarm will sound continuously.
- At first, door alarm is set "ON".

To cancel operation

- 1 Press the select button and select the door alarm indication like the below figure.

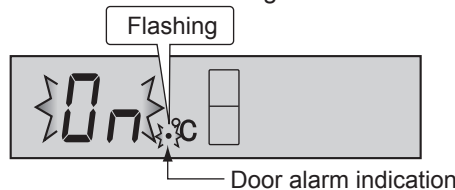

- 2 Press the ▼ button. [▲ : ON, ▼ : OFF]

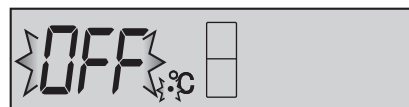

- 3 Press the ◊ button.

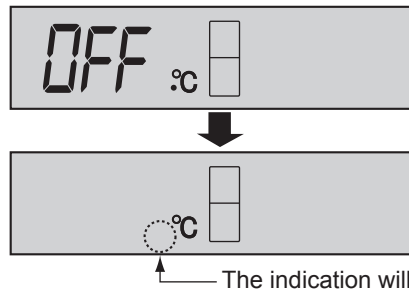

To start operation

It is the same method as canceling operation. Press the ▲ button in step 2.

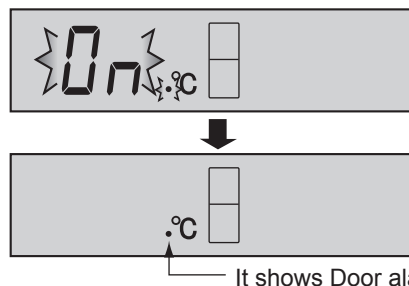

Sound ON/OFF

Use this feature to turn off the sound of key operation.

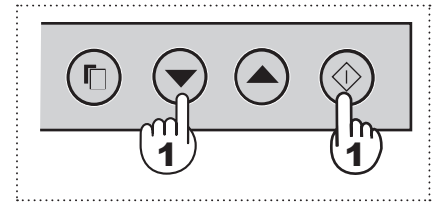

- 1 Press the ▼ button and ◆ button simultaneously and continuously for 3 seconds or more.

Beep beep beep

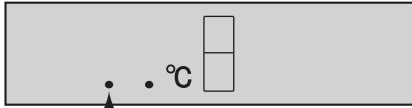

It shows the sound "OFF".

To set sound "ON"

Press the ▼ button and ◆ button simultaneously and continuously for 3 seconds or more again.

Beep beep beep

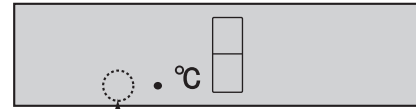

The indication will disappear.

Energy Saving

Use this feature when you want to switch the appliance to energy-saving operation.

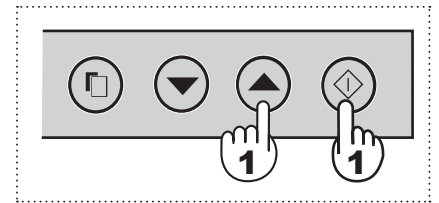

- 1 Press the ▲ button and ◆ button simultaneously and continuously for 3 seconds or more.

Beep beep beep

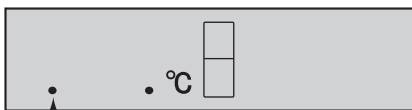

It shows Energy Saving "ON".

To cancel operation

Press the ▲ button and ◆ button simultaneously and continuously for 3 seconds or more again.

Beep beep beep

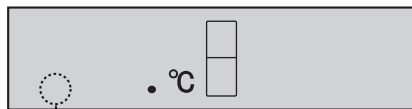

The indication will disappear.

NOTE

- While this feature is operating, the inside temperature of the refrigerator and freezer compartment will be higher than the preset temperature as follows ; R: about 1°C, F: about 2°C. (If the preset temperature is set at R: 3°C, F: -18°C.) The displayed temperature will not be changed.
- The efficiency of power saving depends on the usage environment (controlling temperature, ambient temperature, frequency of opening or closing the door, amount of food). If express freezing is operated at the same time, the efficiency of power saving will also change.
- Cancel this feature when you feel the beverages are not cooled enough or ice making takes time.

Tips for saving energy

- Keep the ventilation space as much as possible around the refrigerator.
- Keep your refrigerator out of direct sunlight, and do not place next to heat generating appliance.
- Open your refrigerator door as briefly as possible.
- Hot foods should be cooled before storing.
- Place the food evenly on the shelves to allow the cooling air to circulate efficiently.

The amount of power consumption of this model is measured according to the international standard of the refrigerator performance.

- The amount of power consumption of this model is measured under the space dimensions on the right figure.

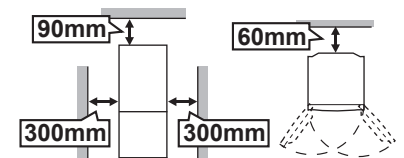

- The amount of power consumption of this model is measured with some accessories taken out as indicated in the right figure.

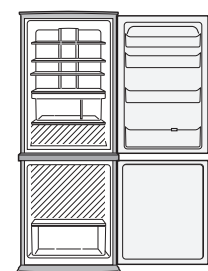

STORING FOOD

GB

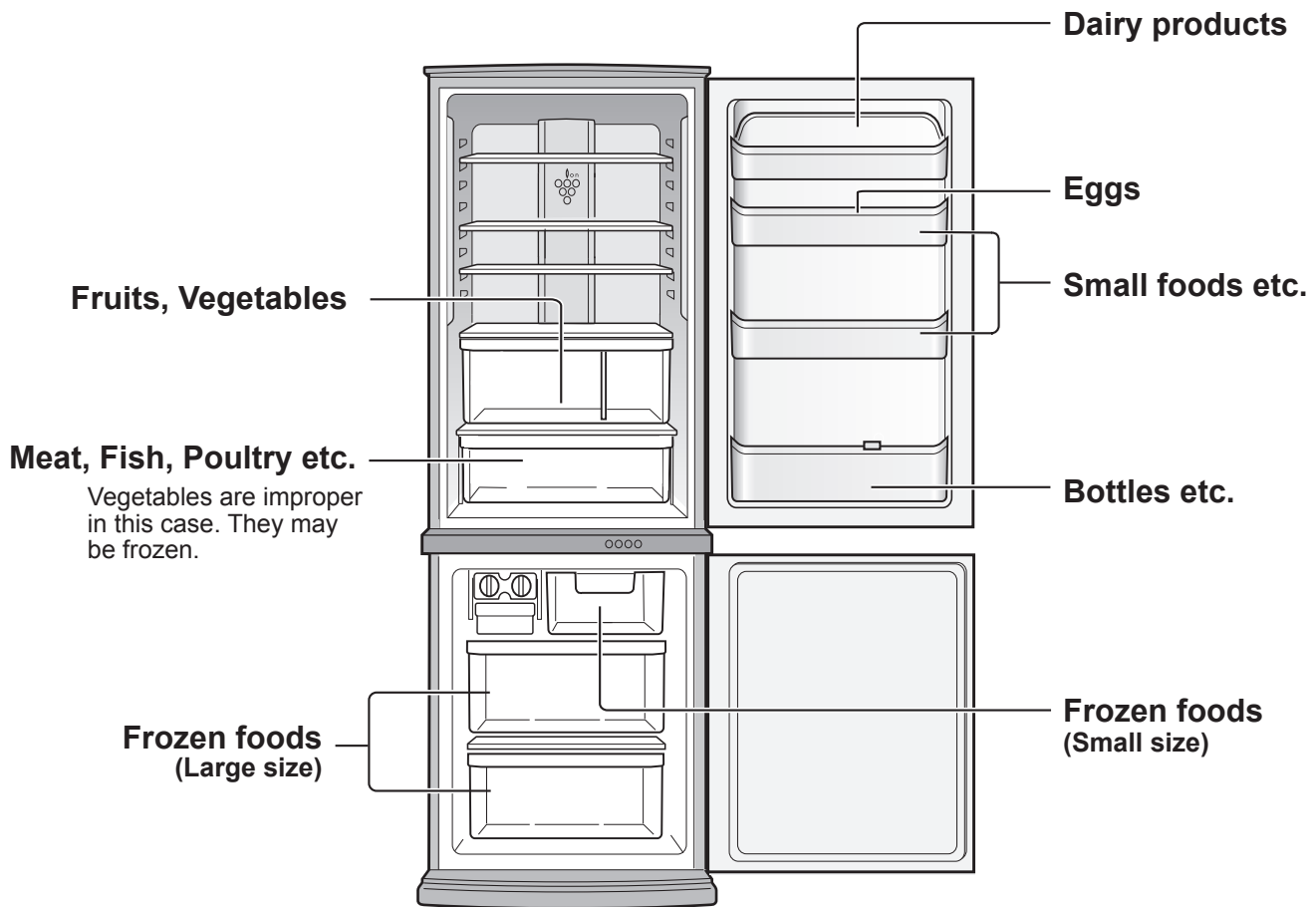

Refrigeration reduces the rate of food spoilage. To maximize the shelf life of perishable food products, ensure that the food is the freshest possible quality. The following is a general guide to help promote longer food storage.

Fruit / Vegetables

To minimize moisture loss, fruit and vegetables should be loosely enclosed in a plastic material e.g. wrap, bags (do not seal) and place in the vegetable crisper.

Dairy Products & Eggs

- Most dairy products have a use by date on the outer packaging which informs the recommended temperature and shelf life of the product.
- Eggs should be stored in the Egg holder.

Meats / Fish / Poultry

- Place on a plate or dish and cover with paper or plastic wrap.
- For larger cuts of meat, fish, or poultry, place to the rear of the shelves.
- Ensure all cooked food is wrapped securely or placed in an airtight container.

NOTE

- Evenly place the food on the shelves to allow the cooling air to circulate efficiently.
- Hot foods should be cooled before storing. Storing hot foods increases the temperature in the unit and increases the risk of food spoilage.
- Do not block the outlet and inlet of the cool air circulating circuit with foods or containers; otherwise the foods will not be evenly cooled throughout the refrigerator.
- Keep the door securely closed.

← IN
→ OUT

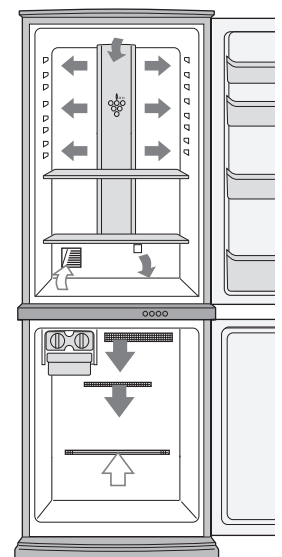

Do not place food directly in front of cold air outlet. This may lead to the food freezing.

For best freezing

- Quality of foods should be fresh.
- Freeze small quantities of food at a time to freeze them quickly.
- Food should be properly sealed, sealed tightly or covered.
- Evenly place the food in the freezer.
- Label bags or containers to keep an inventory of freezing food.

CARE AND CLEANING

WARNING

- Unplug the refrigerator first to prevent electric shock.
- Do not splash water directly on the outer cabinet or the interior. This may lead to rusting and deterioration of the electrical insulation.

IMPORTANT

To prevent cracking on inside surfaces and plastic components, follow these tips.

- Wipe any food oils adhered to plastic components.
- Some household chemicals may cause damage, so use only diluted washing-up liquid (soapy water).
- If undiluted detergent is used or soapy water is not wiped off thoroughly, cracking of plastic parts can result.

- 1 Remove the accessories e.g. shelves from the cabinet and door. Wash them in warm soapy dishwashing water; rinse in clean water and dry.
- 2 Clean the inside with a cloth soaked in warm soapy dishwashing water. Then, use cold water to wipe off soapy water.
- 3 Wipe the exterior with a soft cloth each time it is soiled.
- 4 Clean the magnetic door seal with a toothbrush and warm soapy dishwashing water.
- 5 Wipe the control panel with the dry cloth.

NOTE

- To prevent damage to your refrigerator, do not use heavy duty cleansers or solvents (lacquer, paint, polishing powder, benzine, boiled water, etc.)
- If the power supply is disconnected, please wait for at least 5 minutes before re-connecting power.
- The glass shelves weigh approximately 2kg each. Hold firmly when removing from the cabinet or carrying.
- When dropped the juice and the like near the control panel, wipe off directly. It becomes cause of failure of the control panel.
- Do not drop objects inside the refrigerator or strike the inner wall. This may cause the inner surface to crack.

Defrosting

Defrosting is fully automatic due to a unique energy saving system.

When the compartment light is blown

Contact the service agent approved by SHARP to request a replacement compartment light. The compartment light is not to be removed other than by qualified service personnel.

Switching off your refrigerator

If you switch your refrigerator off when you are going away for an extended period, remove all food, clean the interior thoroughly. Remove the power cord plug from the power socket and leave all doors open.

BEFORE YOU CALL FOR SERVICE

Before you call for service, check the following points.

Problem	Solution
The outside of the cabinet is hot when touched.	It is normal. The hot pipe is in the cabinet in order to prevent dew generation.
When there is refrigerator noise.	It is normal for the refrigerator to produce the following sounds. <ul style="list-style-type: none"> • Loud noise produced by the compressor when operation starts <ul style="list-style-type: none"> --- Sound becomes quieter after a while. • Loud noise produced once a day by the compressor <ul style="list-style-type: none"> --- Operating sound produced immediately after automatic defrost operation. • Sound of flowing fluid (gurgling sound, fizzing sound) <ul style="list-style-type: none"> --- Sound of refrigerant flowing in pipes (sound may become louder from time to time). • Cracking or crunching sound, squeaking sound <ul style="list-style-type: none"> --- Sound produced by expansion and contraction of inner walls and internal parts during cooling.
Frosting or dew generation occurs inside or outside the refrigerator.	This may occur in one of the following cases. Use a wet cloth for wiping frost and a dry cloth for wiping dew. <ul style="list-style-type: none"> • When the ambient humidity is high. • When the door is frequently opened and closed. • When foods containing plenty of moisture are stored. (Wrapping is required.)
The foods in the refrigerator compartment freeze.	<ul style="list-style-type: none"> • Is the refrigerator operated for a long time with refrigerator temp. control set at 0°C? • Is the refrigerator operated for a long time with freezer temp. control set at -21°C? • Low ambient temperature may cause placed foods to freeze even if refrigerator temp. control is set to 6°C.
It smells in the compartment.	<ul style="list-style-type: none"> • Wrapping is required for the foods with strong smell. • Deodorizing unit cannot remove all of the smell.

IF YOU STILL REQUIRE SERVICE

Refer to your nearest service agent approved by SHARP.

Le agradecemos la compra de este producto SHARP. Antes de utilizar su frigorífico SHARP, es recomendable que lea este manual de funcionamiento para asegurarse de que obtiene las máximas ventajas de su nuevo frigorífico.

Sólo para uso doméstico.

PUERTA DE APERTURA DUAL (Sólo para los modelos SJ-WS320T, SJ-WP320T, SJ-WS360T, SJ-WP360T)

La puerta se puede abrir del lado derecho o del lado izquierdo. La puerta del congelador se utiliza del mismo modo.

Utilice el tirador para abrir o cerrar la puerta.

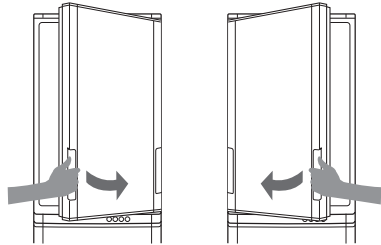

Al cerrar la puerta

Empuje la puerta firmemente para asegurarse de que esté completamente cerrada, ya que la puerta no posee la función de cierre automático. Si suelta el tirador a mitad del proceso, la puerta podría quedar entreabierta. Si la puerta queda entreabierta podrían producirse fugas de aire frío. A menos que la puerta haya sido cerrada firmemente, no podrá ser abierta desde el otro lado.

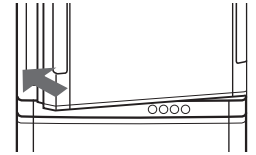

ADVERTENCIA

■ Bajo las siguientes condiciones, no abra ni cierre la puerta a la fuerza. La puerta del congelador se utiliza del mismo modo.

La puerta podría caerse y ocasionar lesiones.

- Cuando algunos objetos queden atascados alrededor de la puerta. (zonas )
- Cuando sea difícil abrir la puerta. Abra la puerta del lado opuesto y verifique si no está atascado algún objeto.

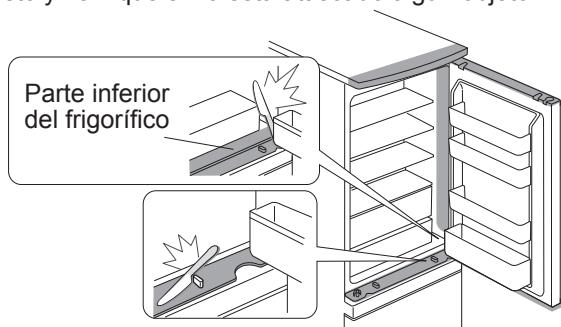

■ No coloque sus manos o pies debajo de la puerta cuando esté abierta. Especialmente, tenga cuidado alrededor de la sección del mecanismo.

(Puede sufrir lesiones como por ejemplo si sus dedos o los pies quedan atrapados en esa sección.)

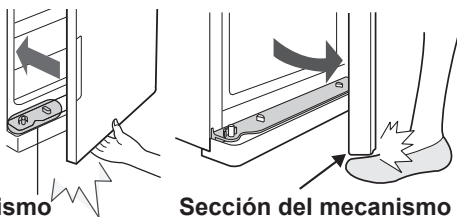

Sección del mecanismo

Sección del mecanismo

(Se aplica lo mismo cuando se abre del lado izquierdo.)

NOTAS

- No coloque su mano en el lado opuesto para abrir la puerta. Sus dedos pueden quedar atrapados en la misma.
- No tire al mismo tiempo de ambos tiradores. Los tiradores podrían romperse.
- No dañe ni coloque objetos en la sección del mecanismo instalada sobre la carcasa y las puertas. Ocasionará problemas al abrir o cerrar la puerta.
- No coloque objetos sobre el soporte de rodillo. De lo contrario no se podrá cerrar la puerta.
- No agregue aceite en la sección del mecanismo del mueble y de la puerta, rodillos y soportes de rodillo. Dependiendo del tipo de aceite, las piezas de plástico se pueden agrietar.
- No pise sobre el soporte de rodillo del compartimiento del congelador. El frigorífico podría caer hacia el frente o se puede deformar el soporte de rodillo. Si se llega a dañar el soporte de rodillo puede ser difícil abrir o cerrar la puerta.

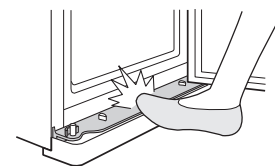
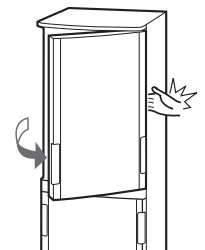

Estructura

Mecanismos del mueble
(Instalados en las cuatro esquinas de cada compartimento)

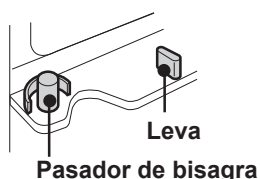

Leva

Pasador de bisagra

Mecanismos de la puerta
(Instalados en las cuatro esquinas de cada puerta)

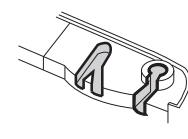

Rodillos
(2 pzas.)

Soporte de rodillo

Soporte de rodillo

Rodillos
(2 pzas.)

Rodillo y Soporte de rodillo
Para abrir y cerrar suavemente la puerta.

ADVERTENCIA

- Este frigorífico contiene refrigerante inflamable (R600a: isobutano) y gas explosivo de aislamiento (ciclo pentano). Siga las siguientes reglas para evitar la ignición y explosión.
 - El sistema de refrigeración trasero e interior del frigorífico contiene refrigerante. No permita que ningún objeto puntiagudo toque el sistema de refrigeración.
 - No utilice dispositivos mecánicos u otros medios con el fin de acelerar el proceso de descongelación. (Este frigorífico posee un sistema de descongelación automático)
 - No utilice dispositivos eléctricos dentro del frigorífico.
 - Utilice sólo las piezas especificadas para la luz del compartimiento del frigorífico.
 - No bloquee las aperturas alrededor del frigorífico.
 - No use atomizadores inflamables, como por ejemplo la pintura en aerosol cerca del frigorífico. Podría ocasionar explosiones o incendios.
 - Si se perfora el sistema de refrigeración, no toque el enchufe de pared y no utilice llamas. Abra la ventana y ventile la habitación. Luego pida el servicio de un agente de servicio aprobado por SHARP.
 - Se debería deshechar de este frigorífico de forma apropiada. Lleve el frigorífico a una planta de reciclaje para refrigerantes inflamables y gases explosivos de aislamiento.
- No guarde materiales altamente volátiles e inflamables como por ejemplo, éter, gasolina, gas propano, atomizadores en aerosol, sustancias adhesivas y alcohol puro, etc. Estos materiales pueden ocasionar explosiones.
- La acumulación de polvo en el enchufe de la red puede provocar incendios. Límpielo con cuidado.
- No modifique este frigorífico. Únicamente podrán desmontarlo o repararlo técnicos autorizados, ya que de lo contrario podrían producirse descargas eléctricas, incendio o daños personales.
- Asegúrese de que el frigorífico no represente ningún peligro para los niños al ser almacenado para su desecho. (por ejemplo, quite el cierre magnético de la puerta para prevenir que queden atrapados los niños)

PRECAUCIÓN

- No toque la unidad del compresor o sus piezas periféricas ya que pueden volverse muy calientes durante el funcionamiento y los bordes de metal pueden provocar heridas.
- No toque los alimentos o recipientes de metal del compartimiento congelador con las manos mojadas. Esto puede causar congelamiento.
- No utilice un cable de extensión o una clavija adaptadora.
- No coloque las bebidas enbotelladas o enlatadas en el congelador ya que podrían explotar al congelarse.
- Asegúrese de que el cable de alimentación no se haya dañado durante la instalación o el movimiento. Si la clavija o el cable se encuentran deteriorados, no inserte la clavija. Existe el riesgo de descargas eléctricas o incendios.
- Cuando saque el enchufe, no coja, no el cable, sino el enchufe. Tirar del cable puede causar descargas eléctrica o incendios.
- Si el cable de corriente flexible se daña, debe ser reemplazado por un agente de servicio aprobado por SHARP debido a que se necesita un cable especial.
- En caso de que haya fugas de gas, ventile el área abriendo una ventana, por ejemplo. No toque el frigorífico ni el enchufe del mismo.
- No coloque contenedores de líquidos u objetos inestables en la parte superior del frigorífico.
- Este frigorífico no ha sido diseñado para ser usado por personas (incluyendo niños) con limitaciones físicas o mentales o sin experiencia o conocimiento, a menos que sean supervisadas o instruidas por una persona responsable de su seguridad. Los niños pequeños deben ser supervisados para asegurar que no jueguen con el frigorífico.

Información sobre eliminación para usuarios particulares



Atención:
Su producto está marcado con este símbolo. Significa que los productos eléctricos y electrónicos usados no deberían mezclarse con los residuos domésticos generales. Existe un sistema de recogida independiente para estos productos.

1. En la Unión Europea

Atención: Si quiere desechar este equipo, ¡por favor no utilice el cubo de la basura habitual! Los equipos eléctricos y electrónicos usados deberían tratarse por separado de acuerdo con la legislación que requiere un tratamiento, una recuperación y un reciclaje adecuados de los equipos eléctricos y electrónicos usados.

Tras la puesta en práctica por parte de los estados miembros, los hogares de particulares dentro de los estados de la Unión Europea pueden devolver sus equipos eléctricos y electrónicos a los centros de recogida designados sin coste alguno *. En algunos países* es posible que también su vendedor local se lleve su viejo producto sin coste alguno si tiene previsto comprar uno nuevo similar.

*) Por favor, póngase en contacto con su autoridad local para obtener más detalles.

Si sus equipos eléctricos o electrónicos usados tienen pilas o acumuladores, por favor deséchelos por separado con antelación según los requisitos locales.

Al desechar este producto correctamente, ayudará a asegurar que los residuos reciban el tratamiento, la recuperación y el reciclaje necesarios, previniendo de esta forma posibles efectos negativos en el medio ambiente y la salud humana que de otra forma podrían producirse debido a una manipulación de residuos inapropiada.

2. En otros países fuera de la Unión Europea

Si desea desechar este producto, por favor póngase en contacto con las autoridades locales y pregunte por el método de eliminación correcto.

Para Suiza: Los equipos eléctricos o electrónicos pueden devolverse al vendedor sin coste alguno, incluso si no compra ningún nuevo producto. Se puede encontrar una lista de otros centros de recogida en la página principal de www.swico.ch o www.sens.ch.

INSTALACION

ADVERTENCIA

- No instale el frigorífico en un sitio húmedo o mojado ya que puede deteriorarse el aislante y se pueden producir fugas. Además se puede formar condensación en el exterior del frigorífico y ocasionar corrosión.
- Para evitar posibles descargas eléctricas, conecte correctamente el receptáculo de tierra en el terminal de tierra.

1 Mantenga un espacio de ventilación adecuado alrededor del frigorífico.

- La figura muestra el espacio mínimo requerido para la instalación del frigorífico. Las condiciones de medición de consumo de energía se realizan bajo dimensiones diferentes de espacio.
- Al conservar mayor espacio, el frigorífico podría operar con menos cantidad de consumo de energía.
- Si utiliza el frigorífico en una superficie de tamaño inferior al mostrado por la siguiente figura, podría ocasionar un aumento de la temperatura de la unidad, ruidos de operación altos y fallos.

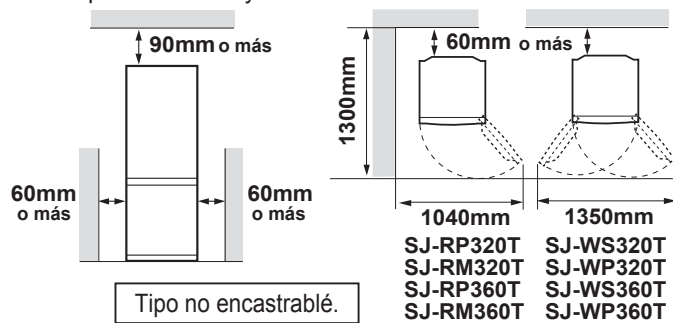

2 Use los dos pies ajustables frontales, para asegurarse de que el frigorífico quede posicionado firmemente y nivelado sobre el suelo.

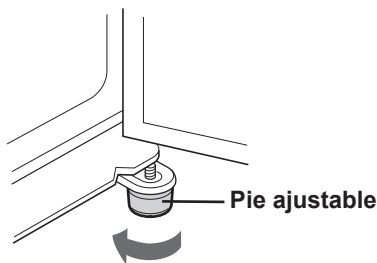

3 Fije la cubierta de protección inferior (suministrada en el interior del compartimiento del frigorífico) en la parte frontal de los dos pies ajustables.

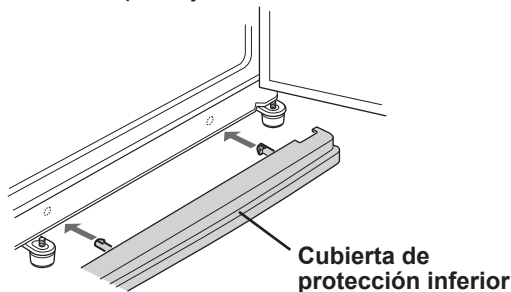

NOTAS

- Coloque el frigorífico de modo que el enchufe sea accesible.
- Mantenga el frigorífico alejado de la luz solar directa.
- No lo coloque junto a aparatos generadores de calor.
- No coloque directamente en el suelo. Coloque un soporte adecuado.

Antes de utilizar el frigorífico

Limpie las partes del interior con un paño humedecido en agua tibia. Si emplea agua con jabón, frótelo bien con agua para que no queden residuos de jabón.

Antes del transporte

- Seque cualquier residuo de agua que haya en la bandeja de evaporación. Antes de secar los residuos de agua, espere al menos 1 hora antes de desenchufar la clavija ya que el equipo del ciclo de refrigeración está extremadamente caliente. (La bandeja de evaporación está ubicada en la parte trasera del producto.)

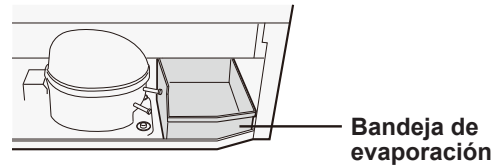

NOTA

- No doble ni dañe el conducto ubicado en el interior de la bandeja de evaporación. Podrían producirse averías.

Cuando se transporta

- Las ruedecillas permiten mover el frigorífico hacia atrás y hacia delante.
- Cargue el frigorífico sosteniéndolo por las asas localizadas al frente y detrás.



Cuando la puerta es muy pesada para abrirla

(Sólo para los modelos SJ-WS320T, SJ-WS320T, SJ-WS320T, SJ-WP320T)

Cuando una parte de la puerta está pesada

- Cuando la parte izquierda está pesada, baje el pie ajustable de la parte derecha. (Hasta que el pie ajustable del lado opuesto esté ligeramente sin tocar el suelo.)

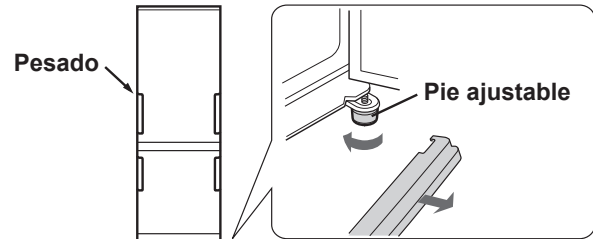

- Cuando la parte derecha está pesada, baje el pie ajustable de la parte izquierda.

Cuando ambas partes estén pesadas

- Cuando el frigorífico esté inclinado hacia atrás inserte una tabla de madera (con una anchura relativamente grande), etc. entre la parte trasera del frigorífico y el suelo para ajustar la inclinación.

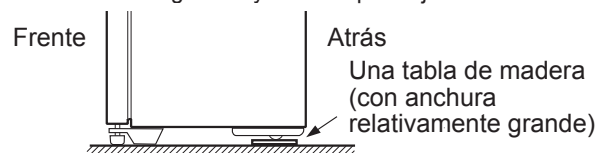

Puerta reversible

(Sólo para los modelos SJ-RP320T, SJ-RM320T, SJ-RP360T, SJ-RM360T) Es posible cambiar la puerta al lado izquierdo para la apertura. Para modificar la puerta se requiere de un JUEGO DE BISAGRAS PARA EL FRIGORÍFICO (para el lado izquierdo), SJ-LR320TD. Para más información sobre el juego y el trabajo de modificación, póngase en contacto con el agente de servicio aprobado por SHARP.

PRECAUCION

SHARP recomienda que todo el trabajo de modificación sea llevado a cabo por un agente de servicio aprobado.

DESCRIPCIÓN

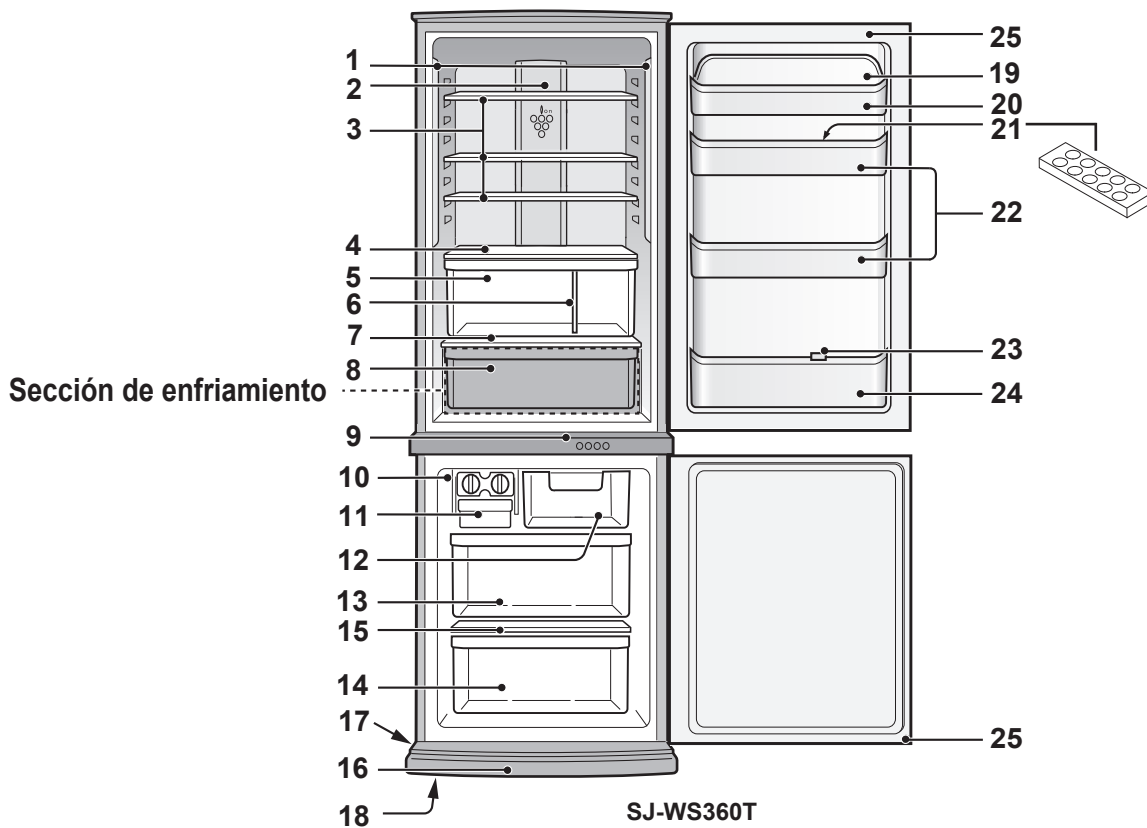

Sección de enfriamiento

SJ-WS360T

1. Luces LED

2. Panel de enfriamiento híbrido (Panel de aluminio)

El panel se enfría por la parte de atrás, enfriando así de forma indirecta el compartimiento refrigerador. De esta forma, los alimentos se congelan suavemente, sin exponerlos a la corriente de aire frío.

3. Estanterías del frigorífico

(SJ-WS320T, SJ-RP320T : 2 pzas.)
 (SJ-WP320T, SJ-RM320T : 2 pzas.)
 (SJ-WS360T, SJ-RP360T : 3 pzas.)
 (SJ-WP360T, SJ-RM360T : 3 pzas.)

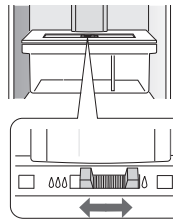

4. Estante de frutas y vegetales

El flujo de aire al cajón para Vegetales se puede controlar moviendo a derecha o izquierda la palanca de la ranura de ventilación.

5. Cajón para conservar frutas y verduras

6. Separador

7. Estante

8. Cajón de enfriamiento

9. Panel de control

10. Dispositivo para hacer cubitos de hielo

- 1) No llene excesivamente las bandejas para cubitos de hielo; de lo contrario los cubitos de hielo quedarían pegados al congelarse.
- 2) Cuando estén hechos los cubitos, gire la palanca en el sentido horario para vaciarlos en la cubitera.

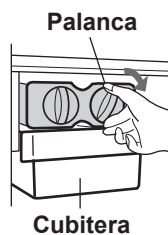

NOTA No haga hielo con la cubitera ni vierta aceite en ella pues ésta puede agrietarse.

11. Cubitera

12. Cajón del congelador (superior)

13. Cajón del congelador (central)

14. Cajón del congelador (inferior)

15. Estante congelador

16. Cubierta de protección inferior

17. Ruedecillas (4 pzas.)

18. Pies ajustables (2 pzas.)

19. Tapa del compartimento multiuso

20. Compartimento multiuso

21. Huevera

22. Compartimentos de la puerta (2 pzas.)

23. Tope de botellas / Base de tubo

Previene la caída de botellas, etc. Los productos alimenticios tipo barra también se pueden almacenar aquí.

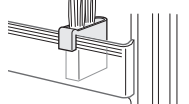

24. Botellero

25. Cierres magnéticos de la puerta (2 pzas.)

Unidad de desodorización

El catalizador de desodorización es instalado en las rutas del aire frío. No se requiere operación o limpieza.

Se pueden almacenar más alimentos quitando los siguientes accesorios como se indica en la figura de abajo.

(Cajón de enfriamiento, dispositivo para hacer cubitos de hielo, cubitera, cajón del congelador (superior y central))

- Si opera el frigorífico sin estos accesorios, trabajará bajo la condición más eficiente de energía.
- No quite el cajón del congelador (inferior).

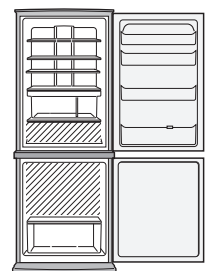

FUNCIONAMIENTO

Panel de control

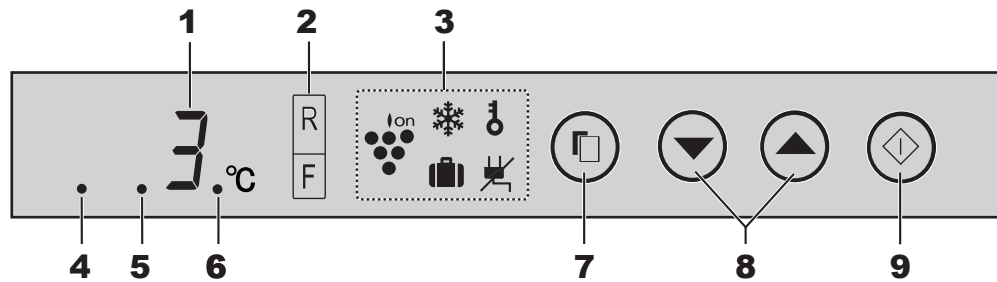

1. Visualización para el ajuste de la temperatura

Se visualiza la temperatura preestablecida del compartimiento seleccionado. No es la temperatura real en el compartimento.

2. Visualización de control de temperatura

Se puede seleccionar la temperatura del frigorífico y del congelador. El indicador de la temperatura se encenderá al seleccionar el compartimento para cambiar su temperatura.

3. Visualización del icono de función

Se visualizan los iconos de las características en funcionamiento.

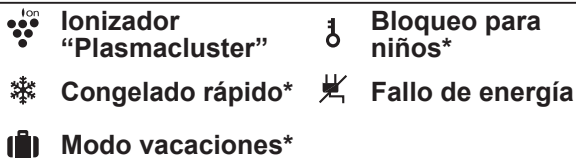

(*: Excepto para SJ-RM320T, SJ-RM360T)

4. Indicador de ahorro de energía

Este indicador muestra el ahorro de energía "ACTIVADO".

5. Indicador de ACTIVACIÓN/ DESACTIVACIÓN de sonido

Este indicador muestra que se ha "DESACTIVADO" el sonido.

6. Indicador de alarma de la puerta

Este indicador muestra que está "ACTIVADA" la alarma de la puerta. (La alarma de la puerta solo es para el compartimento del frigorífico.)

7. Botón de selección

Presiónelo para seleccionar el icono de función y la señal de la alarma de la puerta.

8. Botón ▼ / ▲

Presiónelo para seleccionar la función ACTIVACIÓN/ DESACTIVACIÓN o el ajuste de la temperatura.

9. ◊ (Intro) botón

Finaliza el ajuste.

NOTAS

- Funciones que se inician automáticamente como la que se muestra en la figura de la derecha al insertar la clavija de alimentación. (El contenido inicial sólo es la "ACTIVACIÓN" de la alarma de la puerta)
- Cuando no se lleva a cabo ninguna operación durante 1 minuto, la pantalla regresará automáticamente al contenido inicial. Adicionalmente, la pantalla se apagará cuando no se realice ninguna operación durante 1 minuto.
- Al pulsar alguno de los botones, la pantalla parpadeará una vez y mostrará el contenido inicial. Cuando el frigorífico deja de funcionar debido a un corte de corriente, al momento de redistribución de corriente se mostrará de forma similar a como estaba antes del corte de corriente. Sin embargo, cuando ocurre un corte de corriente durante la operación de congelado rápido, la operación se detiene en el momento de redistribución de corriente.

Ionizador "Plasmacluster"

El ionizador del interior de su frigorífico libera grupos de iones, que son masas colectivas de iones positivos y negativos, al compartimento del frigorífico. Estos grupos de iones reducen los hongos de moho del aire.

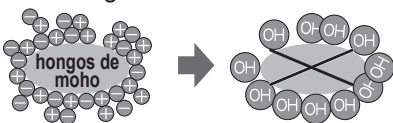

1 Pulse el botón de selección y seleccione el icono de Plasmacluster.

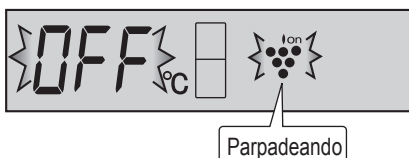

2 Pulse el botón ▲.
[▲ : ON (ACTIVACIÓN), ▼ : OFF (DESACTIVACIÓN)]

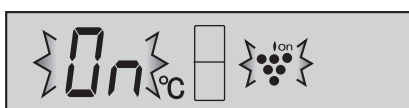

3 Pulse el botón "◊".

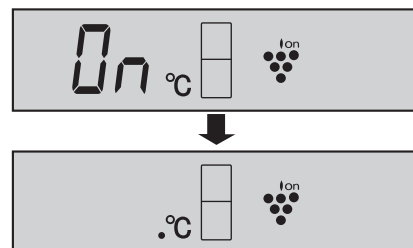

Para cancelar la operación

Es el mismo método cuando inicia el funcionamiento. Pulse el botón ▼ en el paso 2.

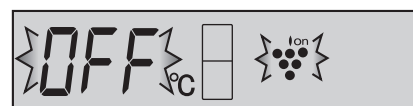

NOTA

- Es posible que se perciba cierto olor en el frigorífico. Este es el olor del ozono generado por el ionizador. La cantidad de ozono es mínima, y se descompone con rapidez en el frigorífico.

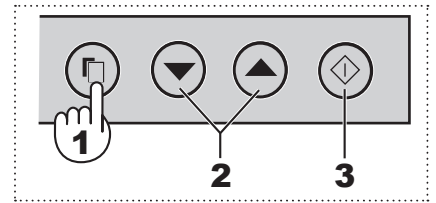

❄️ Congelado rápido (Excepto para SJ-RM320T, SJ-RM360T)

Se pueden congelar alimentos de alta calidad utilizando esta característica que es conveniente para congelar en casa.

- 1 Pulse el botón de selección y seleccione el icono de congelado rápido.

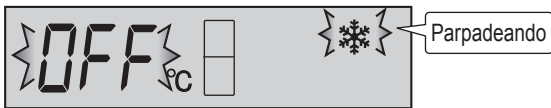

- 2 Pulse el botón ▲. [▲ : ON (ACTIVACIÓN), ▼ : OFF (DESACTIVACIÓN)]

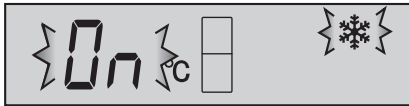

- 3 Pulse el botón "◇".

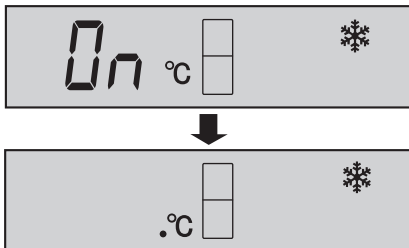

Para cancelar la operación

Es el mismo método cuando inicia el funcionamiento. Pulse el botón ▼ en el paso 2.

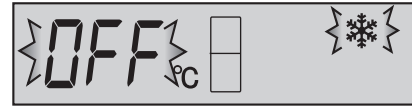

NOTAS

- El congelado rápido termina automáticamente en unas 2 horas. (El icono desaparece).
- Los alimentos grandes no se pueden congelar en una sola operación.
- El congelado rápido puede que requiera más de 2 horas en el caso de que la operación se sobreponga con la descongelación en cuanto comienza la operación después de que se haya completado el descongelado.
- Trate al máximo de no abrir la puerta durante el funcionamiento de esta característica.

🧳 Modo vacaciones (Excepto para SJ-RM320T, SJ-RM360T)

Utilice esta característica cuando vaya de viaje o se vaya de casa durante un largo tiempo.

- 1 Pulse el botón de selección y seleccione el icono de modo de vacaciones.

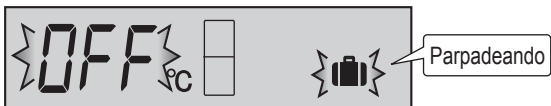

- 2 Pulse el botón ▲. [▲ : ON (ACTIVACIÓN), ▼ : OFF (DESACTIVACIÓN)]

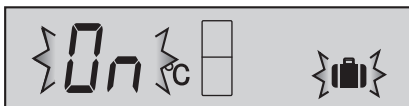

- 3 Pulse el botón "◇".

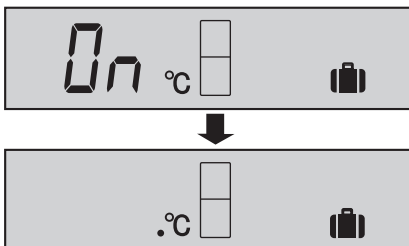

Para cancelar la operación

Pulse el botón ▼ en el paso 2.

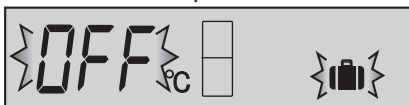

NOTAS

- La temperatura en el interior del compartimento del frigorífico se ajustará a 10 °C.
- El periodo de almacenamiento de los alimentos en el compartimento del frigorífico es aproximadamente 1/2 - 1/3 del funcionamiento normal. Utilice sólo cuando no haya alimentos perecederos.
- La temperatura del compartimento del frigorífico no se puede modificar. (Se indican "10 °C" en la pantalla).

🔒 Bloqueo para niños (Excepto para SJ-RM320T, SJ-RM360T)

Se pueden bloquear las teclas de funcionamiento del panel de control. Utilice esta función para evitar el uso no intencionado de niños o de cualquier persona.

- 1 Pulse el botón de selección y seleccione el icono de bloqueo para niños.

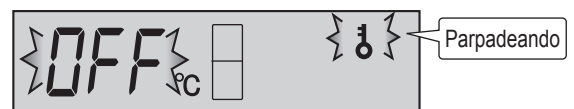

- 2 Pulse el botón ▲. [▲ : ON (ACTIVACIÓN), ▼ : OFF (DESACTIVACIÓN)]

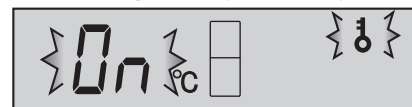

- 3 Pulse el botón "◇".

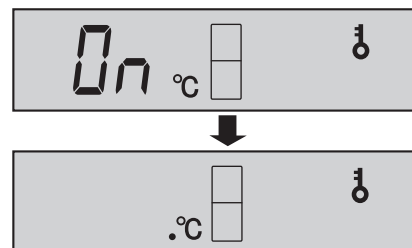

Para cancelar la operación

Es el mismo método cuando inicia el funcionamiento. Pulse el botón ▼ en el paso 2.

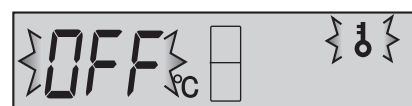

Control de la temperatura

El frigorífico controla automáticamente la temperatura. No obstante, si es preciso, ajuste la temperatura de la manera siguiente.

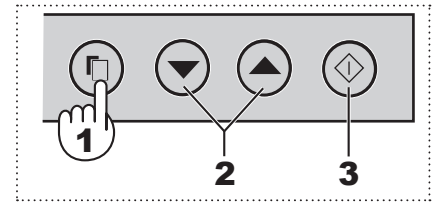

E

Compartimiento frigorífico

Ajustable entre 0°C y 6°C en intervalos de 1°C.

1 Pulse el botón de selección y seleccione el icono **R**.

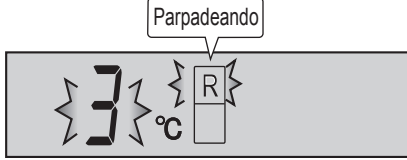

2 Pulse el botón ▲ / ▼ y ajuste la temperatura. [▲: aumentar, ▼: disminuir]

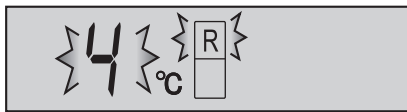

NOTA

- Durante el modo de vacaciones, este compartimento no se puede ajustar. (Se indican "10 °C" en la pantalla).

3 Pulse el botón "◊".

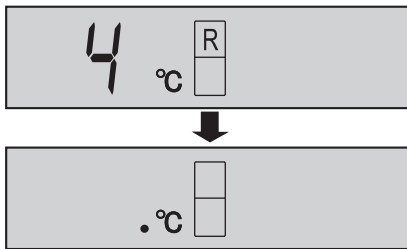

Compartimiento congelador

Ajustable entre -13°C y -21°C en intervalos de 1°C.

1 Pulse el botón de selección y seleccione el icono **F**.

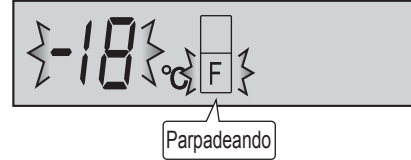

2 Pulse el botón ▲ / ▼ y ajuste la temperatura. [▲: aumentar, ▼: disminuir]

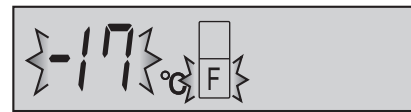

3 Pulse el botón "◊".

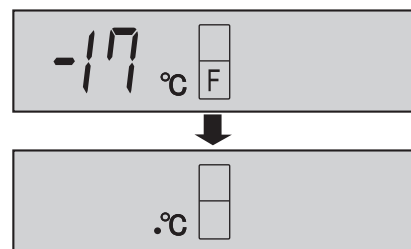

Ajustes avanzados del compartimiento del frigorífico

La temperatura del compartimiento del frigorífico se puede ajustar en incrementos de 0,5 °C siguiendo los pasos ① a ③ presentados a continuación.

① Seleccione el icono **R**.

Pitido pitido pitido

② Pulse el botón ◊ durante 3 segundos o más.

③ Ajuste la temperatura del mismo modo que en los pasos 2 a 3 antes descritos.

Siga los pasos ① a ② nuevamente si desea ajustar la temperatura en incrementos de 1 °C.



Indicador de temperatura

Este frigorífico está equipado con un indicador de temperatura en el compartimiento del frigorífico que permite controlar la temperatura media en la zona más fría.

Zona más fría

El símbolo indica la zona más fría en el compartimiento del frigorífico. (El compartimiento de la puerta colocada a la misma altura no es la zona más fría).

Símbolo



AZUL



Ajuste correcto

BLANCO



Temperatura demasiado alta, ajuste el control de temperatura del frigorífico.

Comprobación de la temperatura en la zona más fría

Puede llevar a cabo comprobaciones regulares para asegurar que la temperatura en la zona más fría es la correcta, en caso necesario, ajuste el control de temperatura del frigorífico. Para mantener la temperatura correcta dentro del electrodoméstico, compruebe que el indicador de temperatura esté siempre AZUL. Si el indicador de temperatura se vuelve BLANCO, la temperatura es demasiado alta; en este caso, aumente el ajuste del control de la temperatura del frigorífico y espere 6 horas antes de controlar el indicador de temperatura de nuevo.

NOTAS

- La temperatura interna del frigorífico-congelador depende de varios factores tales como la temperatura ambiente de la habitación, la cantidad de alimentos almacenados y la frecuencia con la que se abre la puerta.
- Cuando se introduzcan alimentos frescos o cuando se haya dejado la puerta abierta durante un tiempo, es normal que el indicador de temperatura se vuelva BLANCO.

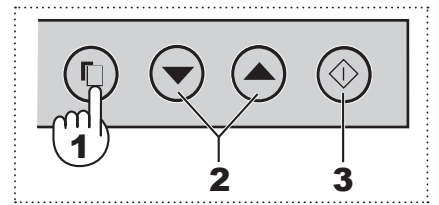

Fallo de energía

Cuando esta función esté en operación, indicará el aumento de la temperatura interna ocasionado por un fallo de energía o problema similar.

- 1 Pulse el botón de selección y seleccione el icono de fallo de energía. (El icono es de color naranja.)

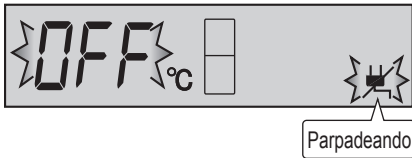

- 2 Pulse el botón ▲.
[▲ : ON (ACTIVACIÓN), ▼ : OFF (DESACTIVACIÓN)]

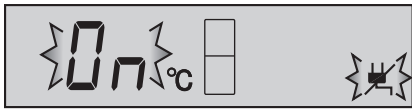

- 3 Pulse el botón "◇".

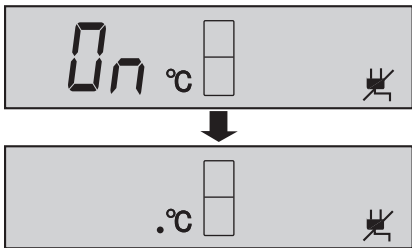

Para cancelar la operación

Es el mismo método cuando inicia el funcionamiento. Pulse el botón ▼ en el paso 2.

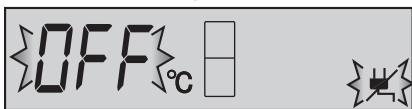

Indicador de fallo de energía

- En el momento de redistribuir la energía, si la temperatura interna del compartimiento del frigorífico y del congelador llega a ser como se muestra, R: más de 7 °C, F: más de -10 °C, el icono de fallo de energía parpadeará lentamente.

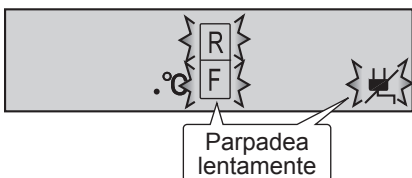

- Verifique la calidad de los alimentos antes de comerlos.

Cómo cancelar el parpadeo del indicador

Pulse el botón ◇ cuando estén parpadeando los iconos.

Alarma de la puerta

- Cuando se deje abierta la puerta del frigorífico, sonará la alarma de la puerta.
- La alarma de la puerta sonará 1 minuto después de haber abierto la puerta y de nuevo después de 1 minuto (una vez en cada caso).
- Si se deja la puerta abierta durante aproximadamente 3 minutos, la alarma sonará continuamente.
- Al inicio, la alarma de la puerta está ajustada en "ACTIVADA".

Para cancelar la operación

- 1 Pulse el botón de selección y seleccione el indicador de alarma de la puerta como se muestra en la figura de abajo.

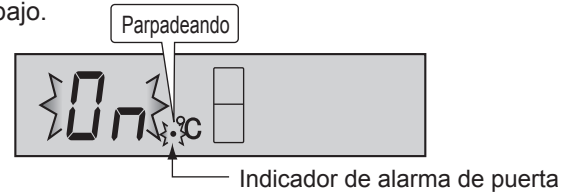

- 2 Pulse el botón ▼.
[▲ : ON (ACTIVACIÓN), ▼ : OFF (DESACTIVACIÓN)]

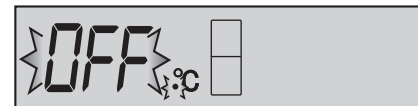

- 3 Pulse el botón "◇".

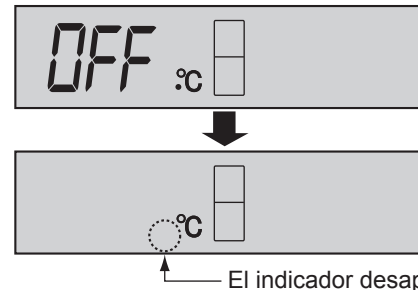

Para comenzar la operación

Es el mismo método cuando cancela el funcionamiento. Pulse el botón ▲ en el paso 2.

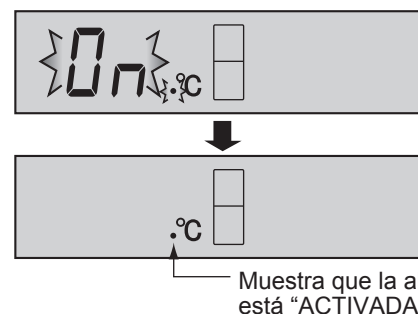

Sonido ACTIVADO/DESACTIVADO

Use esta función para apagar el sonido de operación de las teclas.

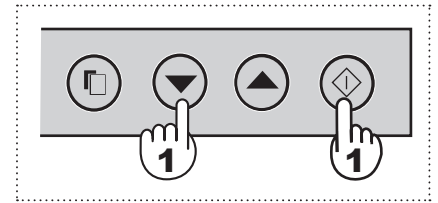

- 1 Pulse simultáneamente el botón ▼ y el botón ◊ durante 3 segundos o más.

Pitido pitido pitido

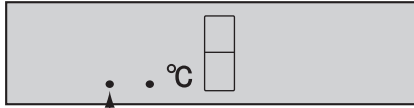

Muestra que el sonido está "DESACTIVADO".

Para "ACTIVAR" el sonido

Pulse simultáneamente el botón ▼ y el botón ◊ nuevamente durante 3 segundos o más.

Pitido pitido pitido

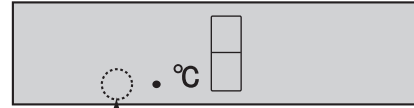

El indicador desaparecerá.

Ahorro de energía

Use esta función cuando desee cambiar el aparato al funcionamiento de ahorro de energía.

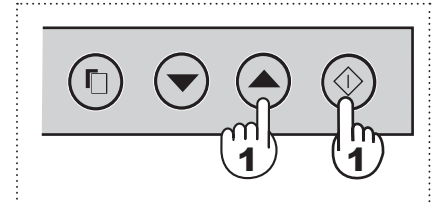

- 1 Pulse simultáneamente el botón ▲ y el botón ◊ durante 3 segundos o más.

Pitido pitido pitido

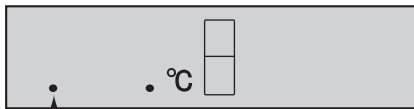

Muestra la "ACTIVACIÓN" del ahorro de energía.

Para cancelar la operación

Pulse simultáneamente el botón ▲ y el botón ◊ nuevamente durante 3 segundos o más.

Pitido pitido pitido

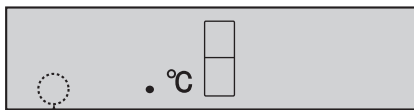

El indicador desaparecerá.

NOTAS

- Mientras esta función esté en funcionamiento, la temperatura interior del compartimento del frigorífico y del congelador será superior a la temperatura preestablecida de la siguiente manera; R: alrededor de 1°C, F: alrededor de 2°C. (Si la temperatura preestablecida está ajustada en R: 3°C, F: -18°C.) La temperatura visualizada no cambiará.
- La eficacia del ahorro de energía dependerá del ambiente de uso (control de temperatura, temperatura ambiente, frecuencia de apertura o cierre de la puerta, la cantidad de alimentos). Si se activa al mismo tiempo la función de congelación rápida, la eficacia del ahorro de energía también cambiará.
- Cancele esta función cuando sienta que las bebidas no se enfrían lo suficiente o cuando tarda más tiempo en producir hielo.

Sugerencias para ahorrar energía

- Mantenga un espacio de ventilación adecuado alrededor del frigorífico.
- Mantenga el frigorífico alejado de la luz solar directa y no lo coloque junto a aparatos generadores de calor.
- Abra la puerta del frigorífico el menor tiempo posible.
- Los alimentos calientes deben enfriarse antes de colocarlos en el frigorífico.
- Coloque de manera uniforme la comida en los estantes para permitir que el aire frío circule eficientemente.

La cantidad de consumo de energía de este modelo ha sido medida en conformidad con el estándar internacional de funcionamiento del frigorífico.

- La cantidad de consumo de energía de este modelo ha sido medida en relación con las dimensiones de espacio mostradas en la figura de la derecha.
- La cantidad de consumo de energía de este modelo ha sido medida sin algunos accesorios como se muestra en la figura de la derecha.

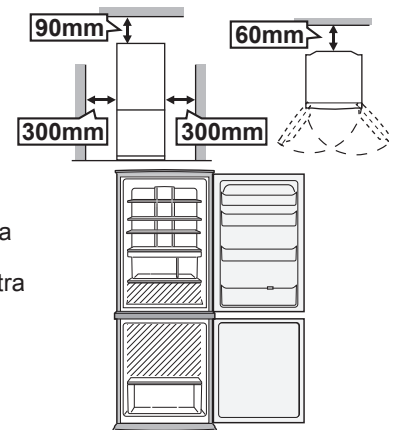

PARA ALMACENAR LOS ALIMENTOS

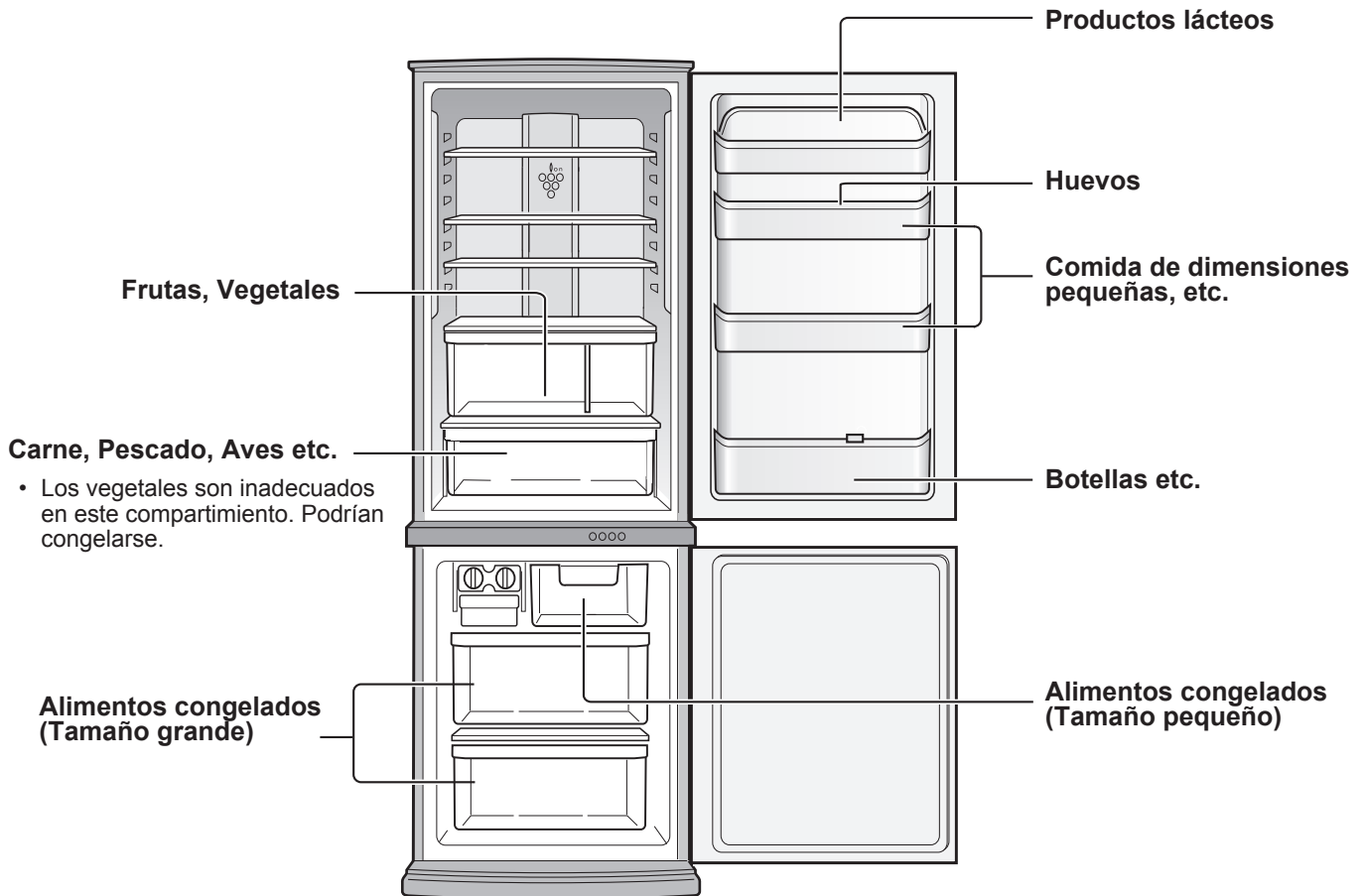

La refrigeración ralentiza el proceso por el cual se estropean los alimentos. Para maximizar la vida útil de los productos alimenticios perecederos, asegúrese de que la comida que compra sea lo más fresca posible. A continuación se dan unas guías generales para poder guardar los alimentos el mayor tiempo posible.

Frutas / Vegetales

Para minimizar la pérdida de humedad, las frutas y vegetales deben ser envueltas seguramente en material plástico, p.e. bolsas, papel de envolver (sin sellar) y colocadas en el cajón para conservar frutas y verduras.

Productos lácteos y huevos

- La mayoría de los productos lácteos tienen una fecha de caducidad impresa en el envoltorio que indica la vida útil y temperatura de conservación recomendada del producto.
- Coloque los huevos en la huevera.

Carne / Pescado / Aves

- Coloque el producto en un plato o una bandeja y cúbralo con papel o una lámina de plástico.
- Coloque piezas grandes de carne, pescado o aves lo más atrás posible en las estanterías.
- Asegúrese de que cuando guarde comida ya cocinada esté bien envuelta o guardada en contenedores herméticos.

NOTAS

- Coloque de manera balanceada la comida en los estantes para permitir que el aire frío circule eficientemente.
- Los alimentos calientes deben enfriarse antes de colocarlos en el frigorífico. Si coloca alimentos calientes se eleva la temperatura de la unidad y aumenta el riesgo de que se estropeen.
- No bloquee la salida ni la entrada del circuito de circulación de aire frío con alimentos ni recipientes, de lo contrario los alimentos no se enfriarán de forma uniforme en el frigorífico.
- Mantenga bien cerrada la puerta.

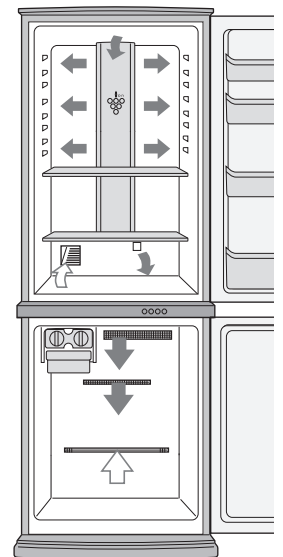

← ENTRADA
→ SALIDA

No coloque los alimentos directamente delante de la salida de aire frío. Esto puede hacer que se congelen.

Para una mejor congelación

- La comida debe ser fresca.
- Congele la comida en porciones pequeñas para congelarla más rápido.
- La comida debe estar correctamente envuelta, sellada herméticamente o cubierta.
- Distribuya los contenidos del congelador uniformemente.
- Ponga etiquetas en las bolsas o contenedores para mantener un inventario de lo que tenga congelado.

CUIDADOS Y LIMPIEZA

ADVERTENCIA

- **Desenchufe primero el frigorífico para evitar descargas eléctricas.**
- **No vierta agua directamente en el compartimiento exterior ni en el interior. Esto puede producir la oxidación y deterioro del aislamiento eléctrico.**

IMPORTANTE

Para evitar el agrietamiento de las superficies internas y en los componentes de plástico, siga estos consejos.

- Limpie cualquier grasa o aceite procedente de los alimentos que se haya quedado adherida a los componentes de plástico.
- Algunos químicos domésticos podrían ocasionar daños, así que utilice solamente líquido de limpieza diluido (agua jabonosa).
- Si utiliza detergente no diluido o si no se quita completamente el agua enjabonada, esto puede producir la rotura de las partes de plástico.

- 1** Retire los accesorios, por ejemplo, la estantería del frigorífico desmontable y el botellero. Lávelos en agua tibia jabonosa mezclada con lavavajillas, enjuáguelos con agua limpia y séquelos.
- 2** Limpie el interior con un paño humedecido en agua caliente con jabón lavavajillas. Luego, utilice agua fría para quitar el agua enjabonada.
- 3** Limpie el exterior con un paño suave cada vez que se ensucie.
- 4** Limpiar el cierre magnético de la puerta con un cepillo de dientes y agua caliente con detergente para lavavajillas.
- 5** Limpie el panel de control con un paño seco.

NOTAS

- Para evitar daños a su frigorífico, no utilice limpiadores o disolventes agresivos (laca, pintura, pulimento, bencina, agua hervida, etc.).
- Si se desconecta la alimentación accidentalmente, espere 5 minutos por lo menos antes de conectarlo de nuevo.
- Las estanterías de vidrio pesan aproximadamente 2kg cada una. Sosténgalas firmemente cuando las retire del interior o desee transportarlas.
- Cuando se derrame zumo o algo parecido cerca del panel de control, límpielo inmediatamente. Si no, esto hace que el panel de control tenga fallos.
- No deje caer objetos dentro del frigorífico ni golpee la pared interior. Esto puede ocasionar el agrietamiento de la superficie interior.

Descongelacion

La descongelación se realiza de forma totalmente automática debido a un sistema exclusivo de ahorro de energía.

Cuando la luz del compartimiento se funde

Póngase en contacto con un agente de servicio aprobado por SHARP para solicitar la sustitución de la luz del compartimiento. La luz del compartimiento no debe ser sustituida por nadie más que por el personal de servicio.

Desconexión del frigorífico

Si tiene que desconectar el frigorífico porque va a estar fuera de casa durante un largo tiempo, vacíelo completamente de comida y limpie a fondo el interior. Desenchufe el cable de alimentación de la toma de la pared y deje ambas puertas abiertas.

ANTES DE LLAMAR AL SERVICIO TECNICO

Antes de llamar al servicio técnico, compruebe los puntos siguientes.

Problema	Solución
El exterior de la carcasa del frigorífico está caliente al tacto.	Es normal. La carcasa tiene una tubería caliente para evitar condensación.
Cuando hay un ruido del frigorífico.	Es normal que el frigorífico produzca los siguientes ruidos. <ul style="list-style-type: none"> • El compresor produce un ruido fuerte cuando se inicia la operación --- Este ruido se acalla luego de un rato. • El compresor produce un ruido fuerte una vez por día --- Ruido de operación producido inmediatamente después de la operación automática de descongelamiento. • Ruido del flujo del fluido (ruido de gorgoteo, ruido de burbujeo) --- Ruido del fluido refrigerante fluyendo en las tuberías (este ruido puede hacerse más fuerte de tiempo a tiempo). • Ruido de agrietamiento o crujido, rechinido --- Ruido producido por la expansión y la contracción de las paredes y partes internas del frigorífico durante el enfriamiento.
Se produce escarcha o condensación en el interior o exterior del frigorífico.	Esto podría ocurrir en alguno de los siguientes casos. Utilice un paño húmedo para limpiar la escarcha o paño seco para quitar la condensación. <ul style="list-style-type: none"> • Cuando la humedad del ambiente es alta. • Cuando la puerta se abre y se cierra frecuentemente. • Cuando se almacenan alimentos que contienen gran cantidad de agua (se requiere envolverlos).
Los alimentos en el compartimiento del frigorífico se congelan.	<ul style="list-style-type: none"> • ¿El refrigerador funciona durante mucho tiempo con el control de la temperatura del frigorífico en 0°C? • ¿El refrigerador funciona durante mucho tiempo con el control de la temperatura del congelador en -21°C? • Una temperatura ambiente baja puede hacer que la comida se congele aunque tenga el control de temperatura del frigorífico ajustado a 6°C.
Existen olores en el compartimiento.	<ul style="list-style-type: none"> • Se deben envolver los alimentos con olores fuertes. • La unidad de desodorización no puede eliminar todos los olores.

SI NECESITA LLAMAR AL SERVICIO TECNICO

Diríjase al concesionario autorizado SHARP más próximo.

Vi ringraziamo per avere acquistato questo prodotto SHARP. Prima di utilizzare il vostro frigorifero SHARP, leggete per favore con attenzione questo manuale di istruzioni, in modo da sfruttare al massimo le sue prestazioni.

Solo per uso domestico.

PORTA A DOPPIA ANTA

(Solo per i modelli SJ-WS320T, SJ-WP320T, SJ-WS360T, SJ-WP360T)

La porta può essere aperta da destra e sinistra. La porta del freezer è la stessa.

Usare la maniglia per aprire o chiudere la porta.

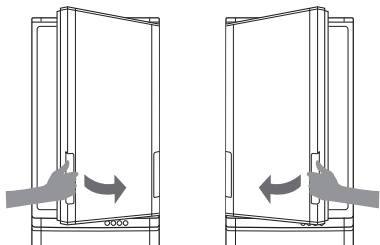

Quando si chiude la porta

Premere la porta con decisione per assicurarsi che sia completamente chiusa perché la porta non ha una funzione automatica di chiusura. Se si lascia la maniglia quando la porta non è del tutto chiusa, questa potrebbe rimanere parzialmente aperta. La porta parzialmente aperta potrebbe causare una perdita di aria fredda. Se la porta non è completamente chiusa, non è possibile aprirla dal lato opposto.

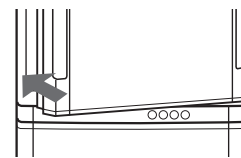

AVVERTENZE

■ Nelle seguenti condizioni, non aprire o chiudere la porta con forza. La porta del freezer è la stessa.

La porta potrebbe cedere e provocare lesioni.

- Quando alcuni oggetti si bloccano nella porta. (● parti)
- Quando la porta è difficile da aprire, aprirla dal lato opposto e controllare se qualche oggetto sia rimasto bloccato o meno.

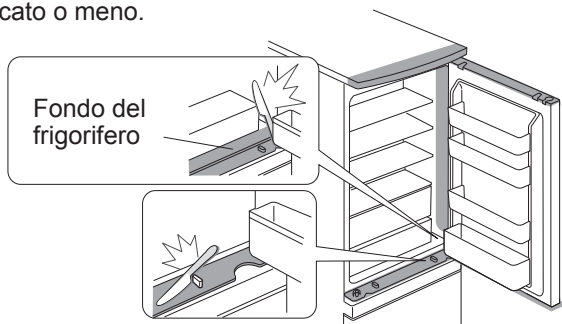

■ Non mettere le mani o i piedi sotto la porta aperta. In particolare, prestare attenzione alla parte meccanica.

(Pericolo di lesioni, le mani o i piedi potrebbero rimanere intrappolati nella parte meccanica.)

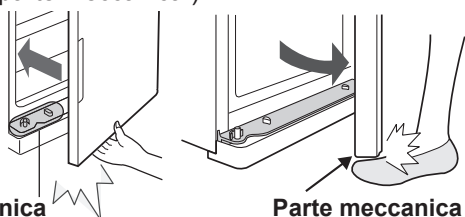

(Lo stesso vale quando si apre dal lato sinistro.)

NOTA

- Non mettere la mano sul lato opposto per aprire la porta. Le dita potrebbero rimanere intrappolate nella porta.
- Non tirare entrambe le maniglie contemporaneamente perché potrebbero rompersi.
- Non danneggiare o posizionare oggetti sulla parte meccanica installata sull'armadio-frigorifero e sulle porte. Potrebbe causare problemi nell'apertura e nella chiusura della porta.
- Non posare oggetti sul supporto del rullo. La porta non può essere chiusa.
- Non riempire l'olio della parte meccanica del mobile e delle porte, rulli e portarulli. A seconda dei tipi di oli, le parti in plastica possono incrinarsi.
- Non calpestare il portarullo del vano congelatore. Il frigorifero può cadere in avanti o trasformazione può accadere sul porta a rulli. Il titolare del rullo danneggiato porta a difficoltà di aprire o chiudere la porta.

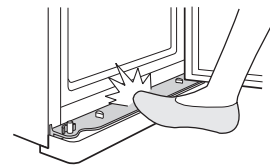
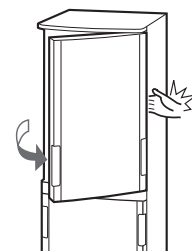

Struttura

Meccanismi del corpo
(Installati ai quattro angoli di ciascun vano)

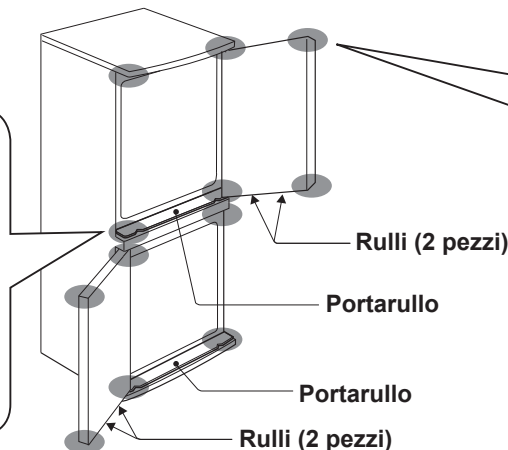
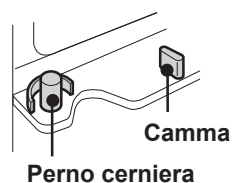

Meccanismi della porta
(Installati ai quattro angoli di ogni porta)

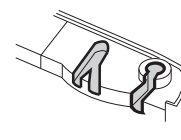

Rulli (2 pezzi)

Portarullo

Portarullo

Rulli (2 pezzi)

Rullo & Portarullo
Per un'ottimale aperture e chiusura della porta.

AVVERTENZE

- Il frigorifero contiene refrigerante infiammabile (R600a: isobutano) e gas di isolamento esplosivo (ciclopentano). Seguire le seguenti regole per evitare inneschi ed esplosioni.
 - Il sistema di refrigerazione situato dietro e all'interno del frigorifero contiene refrigerante. Evitate pertanto che qualsiasi oggetto tagliente venga a contatto con il sistema di refrigerazione.
 - Non utilizzare dispositivi meccanici o altri apparecchi per accelerare il processo di scongelamento. (Questo frigorifero è dotato di un sistema di scongelamento automatico.)
 - Non utilizzare apparecchi elettrici all'interno del frigorifero.
 - Utilizzare solo i componenti specifici per la luce del comparto frigorifero.
 - Non bloccare le aperture sulla circonferenza del frigorifero.
 - Non utilizzare spray infiammabili, come vernici spray vicino al frigorifero. Potrebbe causare esplosioni o incendi.
 - Se il sistema di refrigerazione viene forato, non toccare la presa a parete e non utilizzare fiamme aperte. Aprire la finestra e lasciare entrare l'aria nella stanza. Rivolgersi quindi a un centro di assistenza approvato da SHARP per richiedere la riparazione.
 - Il frigorifero deve essere smaltito in modo appropriato. Portare il frigorifero in un impianto di riciclaggio per il refrigerante infiammabile e il gas di isolamento esplosivi.
- Non riporre materiali infiammabili e altamente volatili come etere, benzina, gas propano, bombolette spray, collanti, alcool puro, ecc. Questi materiali potrebbero provocare esplosioni.
- Residui eccessivi di polvere sulla spina possono essere causa di incendio. Tenete pulita la spina spolverandola regolarmente con cura.
- Evitate di effettuare interventi su questo frigorifero. Tali interventi devono essere eseguiti solo da personale tecnico specializzato. In caso contrario si corre il rischio di shock elettrico, di incendio o di ulteriore danneggiamento.
- Assicurarvi che il frigorifero non costituisca un pericolo per i bambini nell'immagazzinaggio per lo smaltimento (p. es. rimuovere le guarnizioni magnetiche della porta per evitare che i bambini vi restino intrappolati).

ATTENZIONE

- Non toccare il compressore e le sue parti periferiche, poiché durante il funzionamento esse si scaldano molto ed inoltre le varie sporgenze metalliche possono causare lesioni.
- Non toccare alimenti o contenitori in metallo nel comparto freezer con le mani bagnate. Ciò può dar luogo a congelamento cutaneo.
- Non utilizzare una prolunga o un adattatore.
- Evitare di collocare bevande in bottiglia o in lattina nel freezer, poiché potrebbero esplodere con il freddo.
- Assicurarvi che il cavo di alimentazione non sia stato danneggiato durante l'installazione o lo spostamento. Se la spina o il cavo di alimentazione sono allentati, non inserire la spina di alimentazione. Ciò comporta il rischio di scosse elettriche o incendi.
- Quando staccate la spina per l'alimentazione elettrica, non tirate il filo ma la spina. Anche tirando il cavo si corre il rischio di shock elettrico o di incendio.
- Nel caso che il filo flessibile di alimentazione venga danneggiato, deve essere sostituito da un centro di assistenza autorizzato dalla SHARP, in quanto viene richiesto un filo particolare.
- Nel caso di perdita di gas, arieggiate la zona aprendo le finestre, ecc. Non toccate il frigorifero o la presa di corrente.
- Non mettere oggetti riempiti di liquidi o oggetti instabili sulla sommità del frigorifero.
- Si deve evitare che persone (compresi bambini) con funzioni fisiche, sensoriali o mentali ridotte o senza esperienza e conoscenza usino il frigorifero, a meno che non siano sotto la supervisione o non abbiano ricevuto istruzioni relative all'uso del frigorifero da parte di una persona responsabile della loro sicurezza. I bambini piccoli devono essere controllati in modo che non vi giochino.

Informazioni sullo smaltimento per gli utenti (privati)



Attenzione:
Il dispositivo è contrassegnato da questo simbolo, che segnala di non smaltire le apparecchiature elettriche ed elettroniche insieme ai normali rifiuti domestici. Per tali prodotti è previsto un sistema di raccolta a parte.

1. Nell'Unione europea

Attenzione: Per smaltire il presente dispositivo, non utilizzare il normale bidone della spazzatura!

Le apparecchiature elettriche ed elettroniche usate devono essere gestite a parte e in conformità alla legislazione che richiede il trattamento, il recupero e il riciclaggio adeguato dei suddetti prodotti.

In seguito alle disposizioni attuate dagli Stati membri, i privati residenti nella UE possono conferire gratuitamente le apparecchiature elettriche ed elettroniche usate a centri di raccolta designati*. In alcuni paesi*, anche il rivenditore locale può ritirare gratuitamente il vecchio prodotto se l'utente acquista un altro nuovo di tipologia simile.

*) Per maggiori informazioni si prega di contattare l'autorità locale competente.

Se le apparecchiature elettriche o elettroniche usate hanno batterie o accumulatori, l'utente dovrà smaltirli a parte preventivamente in conformità alle disposizioni locali.

Lo smaltimento corretto del presente prodotto contribuirà a garantire che i rifiuti siano sottoposti al trattamento, al recupero e al riciclaggio necessari prevenendone il potenziale impatto negativo sull'ambiente e sulla salute umana, che potrebbe derivare da un'inadeguata gestione dei rifiuti.

2. In paesi che non fanno parte dell'UE

Se si desidera eliminare il presente prodotto, contattare le autorità locali e informarsi sul metodo di smaltimento corretto.

Per la Svizzera: Le apparecchiature elettriche o elettroniche usate possono essere restituite gratuitamente al rivenditore, anche se non si acquista un prodotto nuovo. Altri centri di raccolta sono elencati sulle homepage di www.swico.ch o di www.sens.ch.

INSTALLAZIONE

AVVERTENZE

- Non installate il frigorifero in luoghi umidi o bagnati, in quanto l'isolamento potrebbe venir compromesso e dar luogo a perdite. Inoltre, all'esterno dell'armadio-frigorifero potrebbe accumularsi della condensa.
- Al fine di evitare scosse elettriche, collegare correttamente il contenitore sul fondo del frigorifero al terminale apposito.

- 1** Assicurarsi che lo spazio circostante al frigorifero sia sufficiente per la ventilazione.
- L'illustrazione mostra lo spazio minimo necessario per l'installazione del frigorifero. La condizione di misurazione del consumo di energia è condotta in una diversa dimensione spaziale.
 - Mantenendo uno spazio maggiore dal muro, il frigorifero consuma un importo minore di energia elettrica.
 - L'utilizzo del frigorifero in uno spazio dalle dimensioni minori rispetto a quelle indicate nell'illustrazione in basso, potrebbe provocare un aumento di temperatura dell'unità, forti rumori e guasti.

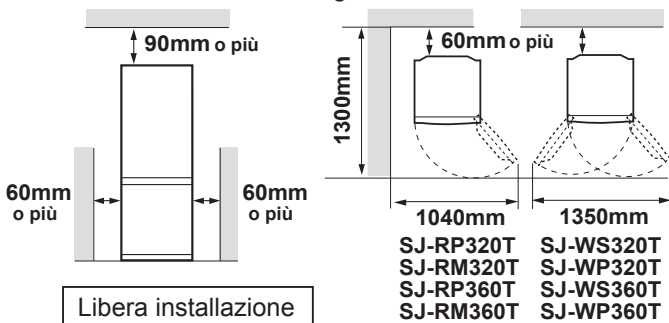

- 2** L'utilizzo di due piedini sul bordo frontale regolabili, assicura che il frigorifero appoggi stabilmente e in linea con il pavimento.

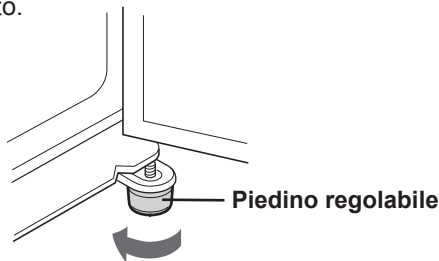

- 3** Agganciate il coperchio della base (forniti all'interno del vano frigorifero) posizionandolo davanti ai due piedini regolabili.

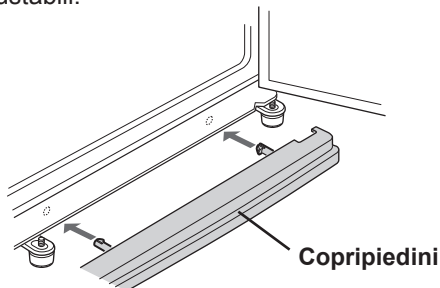

NOTA

- Posizionare il frigorifero in modo che la spina sia accessibile.
- Non installate il frigorifero in zone esposte alla luce del sole.
- Non installate il frigorifero nelle dirette vicinanze di sorgenti di calore.
- Non appoggiarlo direttamente al pavimento. Fornire al contrario un adeguato supporto.

Prima di usare il frigorifero

Pulire le parti interne con un panno imbevuto di acqua calda. Se si utilizza acqua saponata, pulire le parti completamente con acqua.

Prima del trasporto

- Asciugare l'acqua nella vasca di evaporazione. Prima di asciugare l'acqua, aspettare più di 1 ora dal momento in cui si stacca la spina di alimentazione perché l'attrezzatura del ciclo di raffreddamento è estremamente calda. (La vasca di evaporazione è situata sul lato posteriore del prodotto.)

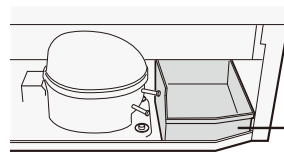

Vasca di evaporazione

NOTA

- Non piegare o danneggiare la tubatura situata all'interno della vasca di evaporazione. Ciò potrebbe causare guasti.

Durante il trasporto

- Le rotelle permettono di spostare il frigorifero davanti e indietro.
- Trasportare il frigorifero mantenendolo per le maniglie situate sul lato posteriore e sul fondo.



Quando la porta è dura da aprire

(Solo per i modelli SJ-WS320T, SJ-WP320T, SJ-WS360T, SJ-WP360T)

Quando una porta laterale è dura

- Quando il lato sinistro è duro, abbassare i piedini regolabili del lato destro. (Finché il piedino regolabile del lato opposto non si trova leggermente lontano dal suolo.)

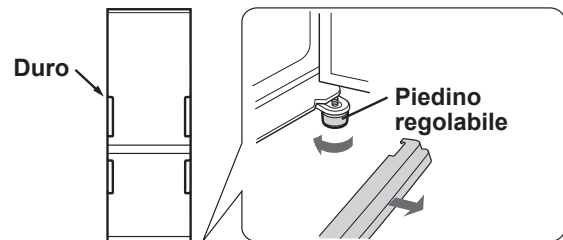

- Quando il lato destro è duro, abbassare il piedino regolabile del lato sinistro.

Quando entrambi i lati sono pesanti

- Quando il frigorifero è inclinato all'indietro, inserire una tavola di legno (di larghezza relativamente ampia), ecc. tra la parte posteriore del frigorifero e il pavimento per regolare l'inclinazione.

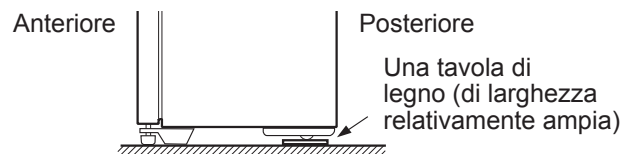

Porta reversibile

(Solo per i modelli SJ-RP320T, SJ-RM320T, SJ-RP360T, SJ-RM360T)

È possibile predisporre la porta per l'apertura a sinistra. Per modificare la porta è necessario un KIT PER CERNIERA FRIGORIFERO (per l'apertura a sinistra), SJ-LR320TD. Per ulteriori informazioni sul kit e sull'operazione di modifica, rivolgersi ad un agente del servizio di assistenza approvato da SHARP.

ATTENZIONE

SHARP raccomanda di affidarsi per tutte le modifiche a personale autorizzato.

DESCRIZIONE

Sezione refrigerata

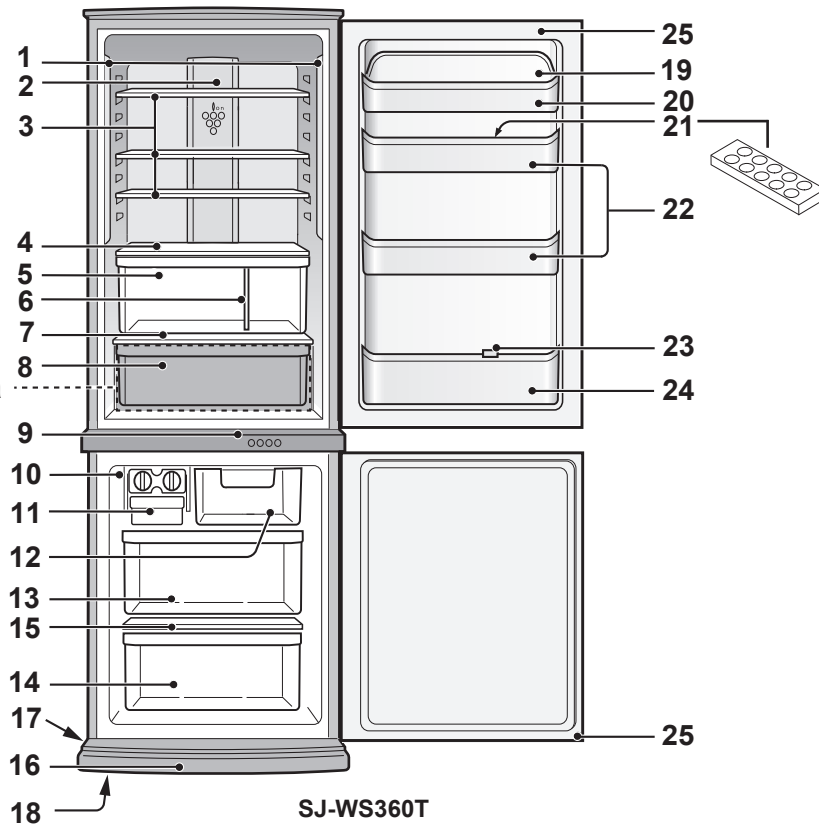

SJ-WS360T

1. Luci LED

2. Pannello di alluminio (Hybrid cooling)

Il pannello è raffreddato dal retro, quindi il comparto frigorifero viene raffreddato indirettamente. In questo modo, il cibo viene raffreddato delicatamente, senza essere esposto al flusso di aria fredda.

3. Ripiani del frigorifero

(SJ-WS320T, SJ-RP320T : 2 pezzi)
 (SJ-WP320T, SJ-RM320T : 2 pezzi)
 (SJ-WS360T, SJ-RP360T : 3 pezzi)
 (SJ-WP360T, SJ-RM360T : 3 pezzi)

4. Ripiano frutta & verdura

La circolazione dell'aria all'interno della vasca per verdura fresca può essere controllata spostando verso destra o verso sinistra la leva per i fori di aerazione.

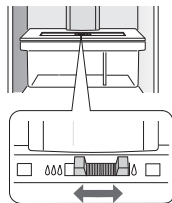

5. Cassetto frutta & verdura

6. Pannello di separazione

7. Ripiano

8. Vetrina refrigerata

9. Pannello di controllo LCD

10. Produzione ghiaccio

- Non riempite troppo le formelle per i cubetti di ghiaccio. Questi ultimi, altrimenti, una volta congelati, si attaccheranno l'uno all'altro.
- Quando sono pronti i cubetti di ghiaccio, girate la leva in senso orario per scaricare il ghiaccio nella vaschetta sottostante.

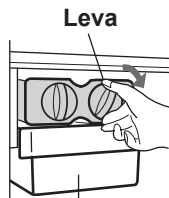

Vaschetta per cubetti di ghiaccio

NOTA

Non preparare il ghiaccio con la vaschetta per cubetti di ghiaccio né versare olio in essa. La vaschetta potrebbe spaccarsi.

11. Vaschetta per cubetti di ghiaccio

12. Cassetti freezer (superiore)

13. Cassetti freezer (medio)

14. Cassetti freezer (inferiore)

15. Ripiano del freezer

16. Copripiedini

17. Ruote orientabili (4 pezzi)

18. Piedini regolabili (2 pezzi)

19. Coperchio del balconcino di servizio

20. Balconcino di servizio

21. Portauova

22. Balconcini sportello (2 pezzi)

23. Fermabottiglie / Dispositivo anti caduta

Impedisce alle bottiglie e altro di cadere. Può essere utilizzato anche per contenere prodotti alimentari di forma allungata.

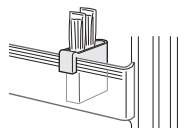

24. Balconcino portabottiglie

25. Guarnizioni magnetiche della porta (2 pezzi)

Unità di deodorizzazione

Un catalizzatore di deodorizzazione è installato nel percorso del flusso d'aria fredda. Non sono necessarie manutenzione e pulizia.

Più alimenti possono essere conservati rimuovendo i seguenti accessori, come indicato nella figura sottostante.

(Vetrina refrigerata, produzione ghiaccio, vaschetta per cubetti di ghiaccio, cassetti freezer (superiore & medio))

- Se il frigorifero è in funzione senza questi accessori, lavorerà nelle condizioni energetiche più efficienti.
- Si prega di non rimuovere la cassetti freezer (inferiore)

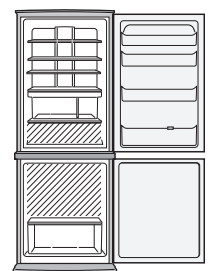

COMANDI

Pannello di controllo LCD

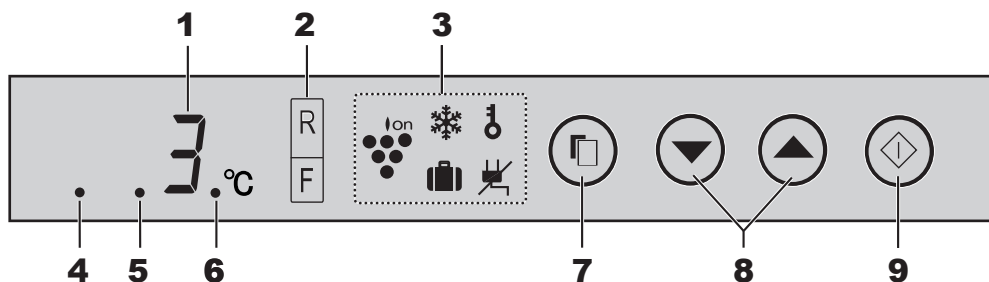

1. Display per l'impostazione della temperatura

Viene visualizzata la temperatura preimpostata del vano selezionato. Non si tratta della temperatura effettiva del vano.

2. Display di controllo della temperatura

È possibile selezionare la temperatura del frigorifero e del congelatore. L'indicatore della temperatura si accende quando si sceglie di modificare la temperatura del vano.

3. Display delle funzioni dei simboli

Vengono visualizzati i simboli delle funzioni in uso.

Ionizzatore "Plasmacluster"	Blocco bambini *
Congelamento rapido *	Interruzione di alimentazione
Modalità vacanza *	

(*: Ad eccezione di SJ-RM320T, SJ-RM360T)

4. Indicazione del risparmio energetico

Questa indicazione mostra che il risparmio energetico è impostato su "ACCESO".

5. Indicazione del suono ACCESO/SPENTO

Questa indicazione mostra che il suono è impostato su "SPENTO".

6. Indicazione di allarme della porta

Questa indicazione mostra che l'allarme della porta è impostato su "ACCESO".
(Il suono è valido solo per la porta del comparto frigo.)

7. Tasto di selezione

Premere per selezionare il simbolo della funzione e il segnale di allarme della porta.

8. Tasto ▼ / ▲

Premere per selezionare la funzione ACCESO/SPENTO o l'impostazione della temperatura.

9. Tasto ◊ (Conferma)

Per finalizzare l'impostazione.

NOTA

- Le funzioni vengono attivate automaticamente, come nell'illustrazione a destra, quando si inserisce la spina di alimentazione. (Il contenuto iniziale è esclusivamente Allarme porta "ACCESO")
- Quando non viene eseguita nessuna operazione per 1 minuto, il display torna automaticamente al contenuto iniziale. Inoltre, il display si spegne quando non viene eseguita nessuna operazione nell'arco di 1 minuto.
- Alla pressione di ciascun pulsante, il display lampeggia una volta visualizzando il contenuto iniziale. Quando il frigorifero si arresta per un problema di alimentazione, il display tornerà a funzionare come in precedenza alla redistribuzione dell'energia. Tuttavia, quando si verifica un'interruzione di alimentazione durante il congelamento rapido, il funzionamento viene interrotto al momento della redistribuzione dell'alimentazione.



Ionizzatore "Plasmacluster"

Lo ionizzatore contenuto all'interno del frigorifero rilascia gruppi di ioni, cioè masse di ioni positivi e negativi, all'interno del vano frigorifero. Questi gruppi di ioni riducono la formazione della muffa, e dei batteri.

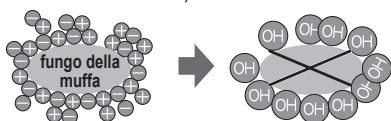

1 Premere il tasto "Select" e selezionare il simbolo "Plasmacluster".

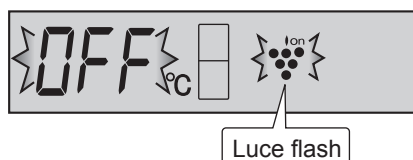

2 Premere il tasto ▲.

[▲: ON (ACCESO), ▼: OFF (SPENTO)]

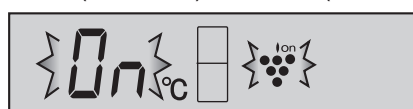

3 Premere il tasto "◊".

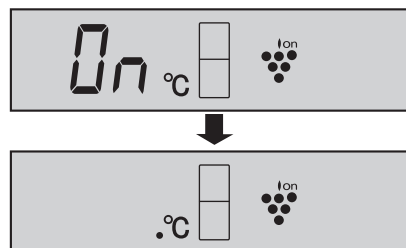

Per annullare il funzionamento

Lo stesso metodo si utilizza anche per l'avvio del funzionamento. Premere il tasto ▼ nel passaggio 2.

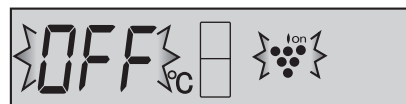

NOTA

- Nel frigorifero potrebbe esserci qualche leggero odore. Si tratta dell'ozono generato dallo ionizzatore. La quantità di ozono è minima, e si decompone rapidamente nel frigorifero.

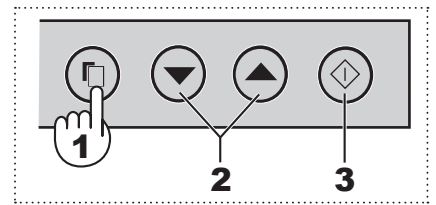

❄️ Congelamento rapido (Ad eccezione di SJ-RM320T, SJ-RM360T)

È possibile congelare alimenti di alta qualità utilizzando questa funzione, adatta per il congelamento domestico.

- 1 Premere il tasto "Select" e selezionare il simbolo del congelamento veloce.

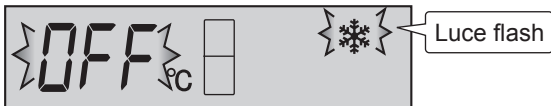

- 2 Premere il tasto ▲. [▲: ON (ACCESO), ▼: OFF (SPENTO)]

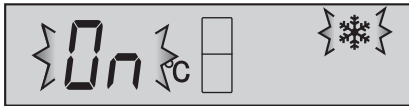

- 3 Premere il tasto "◇".

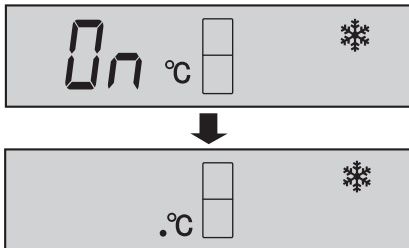

Per annullare il funzionamento

Lo stesso metodo si utilizza anche per l'avvio del funzionamento.

Premere il tasto ▼ nel passaggio 2.

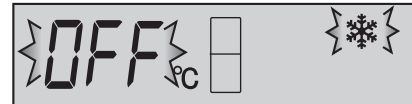

NOTA

- Il congelamento veloce termina automaticamente in circa 2 ore. (Il simbolo scomparirà.)
- Gli alimenti di grandi dimensioni non possono essere congelati in un'unica volta.
- Il congelamento rapido può richiedere più di 2 ore nel caso in cui questa operazione si sovrapponga a quella dello scongelamento quando l'operazione viene avviata al termine dello scongelamento.
- Evitare di aprire lo sportello quando questa funzione è attivata.

🧳 Modalità vacanza

(Ad eccezione di SJ-RM320T, SJ-RM360T)

Utilizzare questa funzione quando si parte per un viaggio o se si rimane lontani da casa per un lungo periodo di tempo.

- 1 Premere il tasto "Select" e selezionare il simbolo della modalità vacanza.

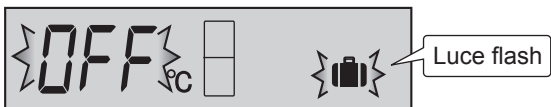

- 2 Premere il tasto ▲. [▲: ON (ACCESO), ▼: OFF (SPENTO)]

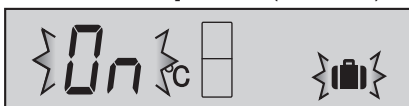

- 3 Premere il tasto "◇".

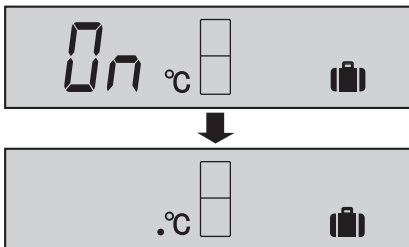

🔒 Blocco bambini

(Ad eccezione di SJ-RM320T, SJ-RM360T)

Il funzionamento dei tasti del pannello di controllo verrà disattivato. Impostare questa funzione per evitare che il pannello venga utilizzato involontariamente da bambini o da altre persone.

- 1 Premere il tasto "Select" e selezionare il simbolo del blocco bambini.

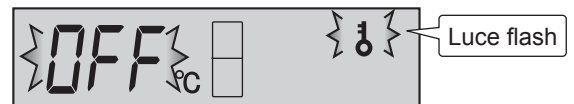

- 2 Premere il tasto ▲. [▲: ON (ACCESO), ▼: OFF (SPENTO)]

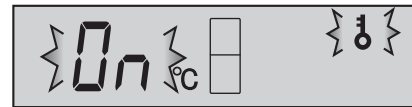

- 3 Premere il tasto "◇".

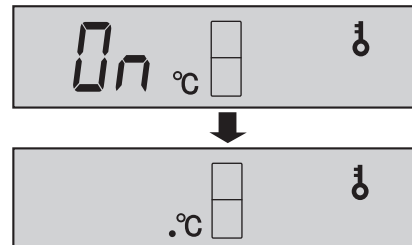

Per annullare il funzionamento

Premere il tasto ▼ nel passaggio 2.

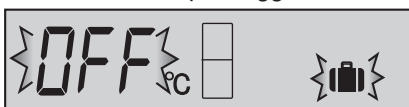

Per annullare il funzionamento

Lo stesso metodo si utilizza anche per l'avvio del funzionamento.

Premere il tasto ▼ nel passaggio 2.

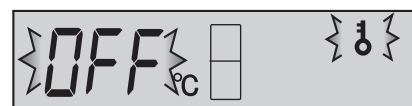

NOTA

- La temperatura all'interno del vano frigorifero sarà regolata a 10°C.
- Il periodo di conservazione del cibo nel vano frigorifero diventa circa 1/2-1/3 del funzionamento normale. Utilizzare solo quando non sono presenti alimenti deteriorabili.
- La temperatura del vano frigorifero non può essere modificata. ("10°C" è la temperatura indicata sul display.)

Controllo temperatura

Il frigorifero controlla la temperatura automaticamente. Se necessario, regolate la temperatura come spiegato di seguito.

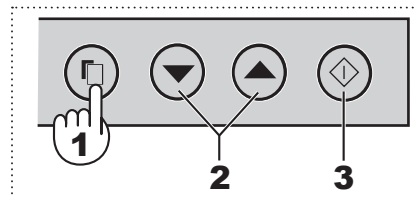

Comparto frigorifero

Regolabile nell'intervallo compreso tra 0°C e 6°C con incrementi di 1°C.

1 Premere il tasto "Select" e selezionare il simbolo **R**.

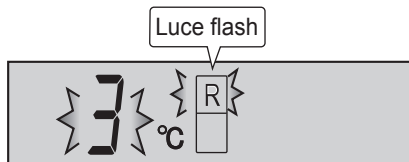

2 Premere il tasto **▼/▲** e impostare la temperatura. [▲: aumento, ▼: diminuzione]

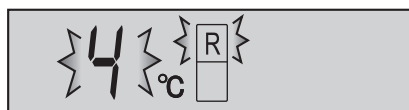

NOTA

- Durante il funzionamento della modalità vacanza, non è possibile impostare questo vano. ("10°C" è la temperatura indicata sul display.)

3 Premere il tasto "◊".

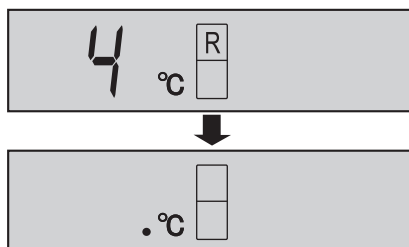

Comparto freezer

Regolabile nell'intervallo compreso tra -13°C e -21°C con incrementi di 1°C.

1 Premere il tasto "Select" e selezionare il simbolo **F**.

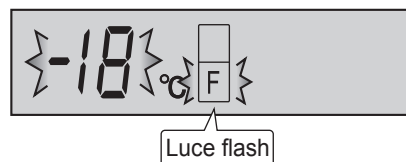

2 Premere il tasto **▼/▲** e impostare la temperatura. [▲: aumento, ▼: diminuzione]

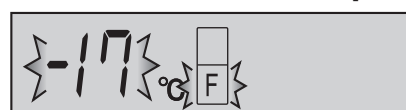

3 Premere il tasto "◊".

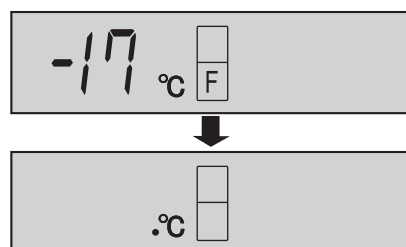

Impostazione Avanzata del vano frigorifero

La temperatura del vano frigorifero può essere regolata ad intervalli di 0,5 °C seguendo i passaggi ① - ③ sotto.

① Selezionare il simbolo **R**.

Bip bip bip

② Premere il tasto **◊** per almeno 3 secondi.

③ Regolare la temperatura allo stesso modo seguendo i passaggi 2 e 3 in alto.

Seguire i passaggi ① e ② per regolare la temperatura ad intervalli di 1°C.

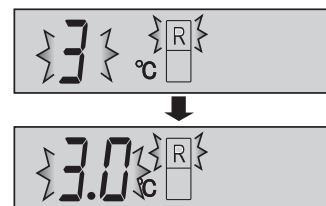

Indicatore della temperatura

Questo frigorifero è dotato di un indicatore della temperatura nello scomparto congelatore, per consentire di controllare la temperatura media nella zona più fredda.

Zona più fredda

Il simbolo indica la zona più fredda dello scomparto congelatore. (Il balconcino sportello posto alla stessa altezza non è la zona più fredda.)

Simbolo



Controllo della temperatura nella zona più fredda

È possibile eseguire controlli regolari per assicurarsi che la temperatura della zona più fredda sia corretta e, se necessario, regolare il controllo della temperatura del frigorifero.

Per mantenere una temperatura corretta all'interno dell'apparecchio, controllare che l'indicatore della temperatura sia sempre BLU. Se l'indicatore della temperatura diventa BIANCO, la temperatura è troppo elevata; in questo caso, aumentare l'impostazione del controllo della temperatura del frigorifero e attendere 6 ore prima di controllare di nuovo l'indicatore della temperatura.

BLU



Impostazione corretta

BIANCO



Temperatura troppo elevata, regolare la temperatura del frigorifero.

NOTA

- La temperatura interna del frigorifero dipende da vari fattori, come la temperatura del locale, la quantità di cibo conservata e la frequenza di apertura dello sportello.
- Se si è introdotto cibo da poco o se si è lasciato lo sportello aperto per un certo tempo, è normale che l'indicatore della temperatura diventi BIANCO.

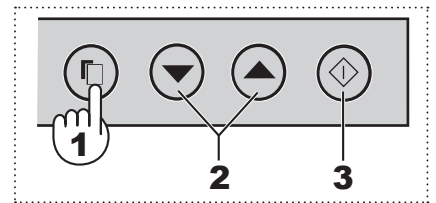

Interruzione di alimentazione

Mentre questa funzione è attiva, verrà indicato l'aumento della temperatura interna provocato da un'interruzione di corrente o altro.

- 1 Premere il tasto "Select" e selezionare il simbolo di interruzione di alimentazione. (Il simbolo è arancione.)

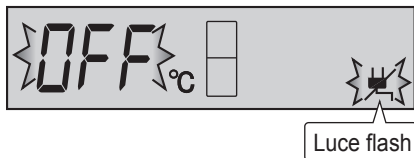

- 2 Premere il tasto ▲.
[▲: ON (ACCESO), ▼: OFF (SPENTO)]

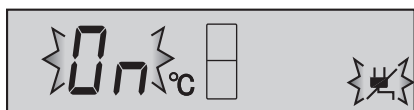

- 3 Premere il tasto "◇".

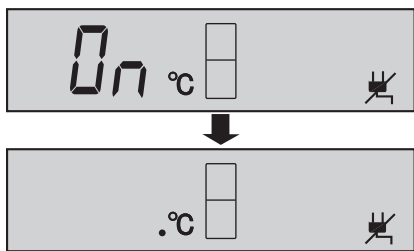

Per annullare il funzionamento

Lo stesso metodo si utilizza anche per l'avvio del funzionamento.

Premere il tasto ▼ nel passaggio 2.

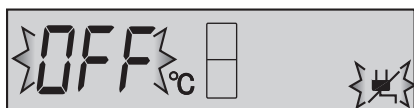

Indicatore di interruzione di alimentazione

- Nel momento in cui l'alimentazione viene ridistribuita, se la temperatura interna del frigorifero e del vano congelatore diventa come qui di seguito, R: superiore a 7°C, F: superiore a -10°C, il simbolo dell'interruzione di alimentazione lampeggerà lentamente.

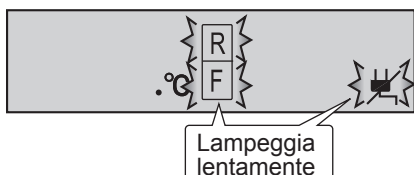

- Controllare la qualità del cibo che si mangia.

Come cancellare l'indicatore di lampeggiamento

Premere il tasto ◇ quando i simboli lampeggiano.

Allarme porte

- Quando la porta del frigorifero viene lasciata aperta, suona l'allarme.
- L'allarme della porta suonerà 1 minuto dopo l'apertura dello sportello e di nuovo dopo 1 minuto (una volta in ogni situazione).
- Se la porta viene lasciata aperta per circa 3 minuti, l'allarme suona continuamente.
- All'inizio l'allarme della porta è impostato su "ACCESO".

Per annullare il funzionamento

- 1 Premere il tasto "Select" e selezionare il simbolo di allarme della porta come indicato nell'illustrazione in basso.

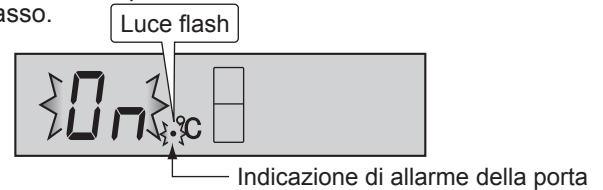

- 2 Premere il tasto ▼.
[▲: ON (ACCESO), ▼: OFF (SPENTO)]

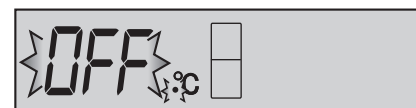

- 3 Premere il tasto "◇".

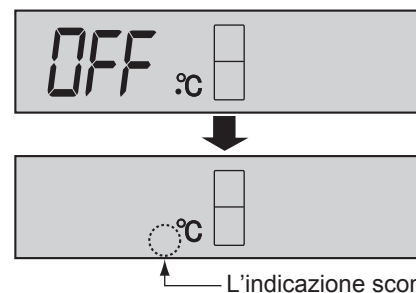

Per avviare l'operazione

Lo stesso metodo si utilizza anche per annullare il funzionamento.

Premere il tasto ▲ nel passaggio 2.

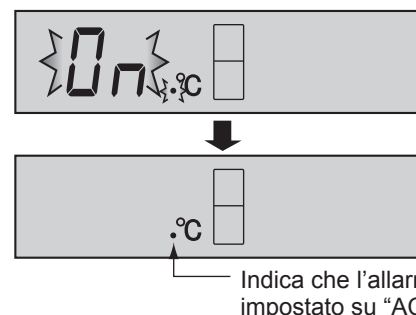

Suono ACCESO/SPENTO

Utilizza questa funzione per disabilitare i suoni dei tasti

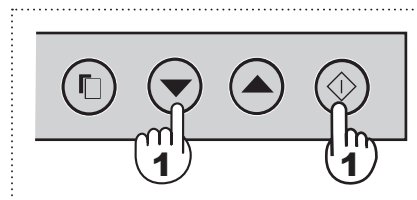

- 1 Premere consecutivamente e simultaneamente il tasto ▼ e il tasto ◆ per 3 secondi o più.

Bip bip bip

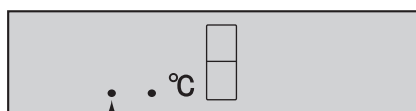

Indica che il suono è impostato su "SPENTO".

Per impostare il suono su "ACCESO"

Premere ancora consecutivamente e simultaneamente il tasto ▼ e il tasto ◆ per 3 secondi o più.

Bip bip bip

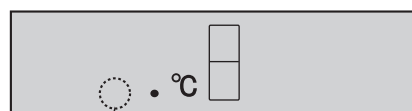

L'indicazione scomparirà.

Risparmio energetico

Utilizzare questa funzione quando si desidera impostare l'opzione di risparmio energetico.

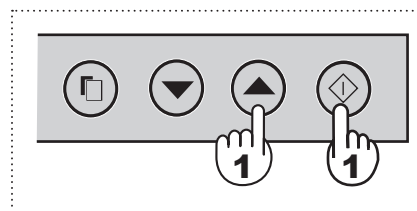

- 1 Premere consecutivamente e simultaneamente il tasto ▲ e il tasto ◆ per 3 secondi o più.

Bip bip bip

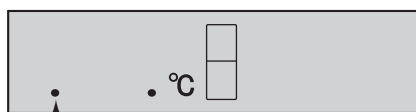

Indica che il risparmio energetico è impostato su "ACCESO".

Per annullare il funzionamento

Premere ancora consecutivamente e simultaneamente il tasto ▲ e il tasto ◆ per 3 secondi o più.

Bip bip bip

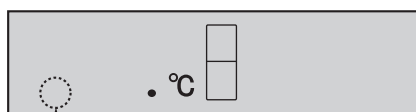

L'indicazione scomparirà.

NOTA

- Quando questa funzione è attiva, la temperatura interna del frigorifero e del vano congelatore sarà maggiore della temperatura preimpostata, nel modo seguente; F: circa 1°C, C: circa 2°C. (se la temperatura reimpostata è la seguente: F, 3°C; C, -18°C.) La temperatura visualizzata non viene modificata.
- L'efficienza del risparmio di energia dipende dall'ambiente d'uso (controllo temperatura, temperatura ambiente, frequenza dell'apertura e della chiusura della porta, quantità di alimenti). L'efficienza del risparmio energia viene modificata anche se contemporaneamente viene messo in funzione il congelamento veloce.
- Cancellare questa funzione quando si avverte che le bevande non sono abbastanza fredde o la preparazione del ghiaccio impiega troppo tempo.

Consigli per il risparmio energetico

- Tenere quanto più possibile spazio di ventilazione intorno al frigorifero.
- Non installate il frigorifero in zone esposte alla luce del sole e nelle dirette vicinanze di sorgenti di calore.
- Tenere aperta la porta del frigorifero il minor tempo possibile.
- Raffreddare i cibi caldi prima di conservarli in frigo.
- Disporre gli alimenti sui ripiani omogeneamente per consentire che l'aria di raffreddamento possa circolare in modo efficiente.

Il consumo energetico di questo modello è misurato in base agli standard internazionale delle prestazioni dei frigoriferi.

- Il consumo energetico di questo modello è misurato in base alle dimensioni di spazio riportate nella figura a destra.

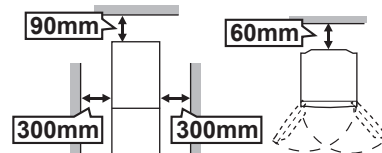

- Il consumo energetico di questo modello è misurato in assenza di alcuni accessori, come riportato nella figura a destra.

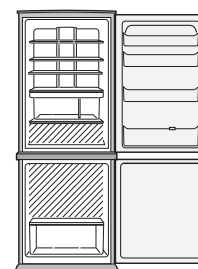

CONSERVAZIONE DEGLI ALIMENTI

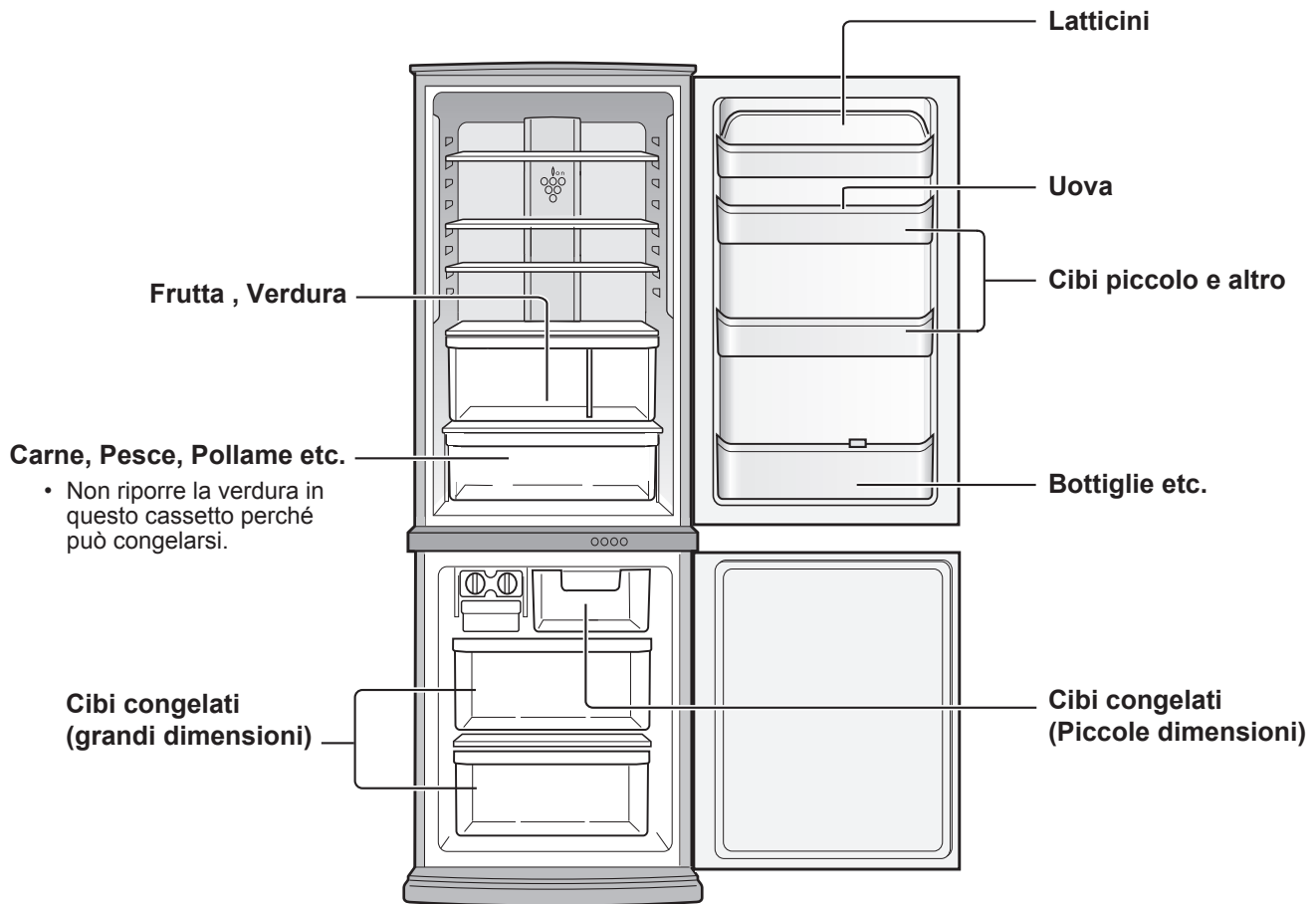

La refrigerazione riduce la velocità di deperimento dei cibi. Per massimizzare la durata di conservazione dei prodotti alimentari deperibili, assicuratevi che il cibo sia della qualità più fresca possibile. La seguente guida generale è per consentire una più lunga conservazione dei cibi.

Frutta / Verdura

Per minimizzare le perdite di umidità, frutta e verdura devono essere leggermente avvolte in materiali plastici quali, ad esempio, pellicole o sacchetti (da non chiudere ermeticamente) e quindi inseriti nella vasca per verdura fresca.

Latticini e uova

- Molti prodotti derivati dal latte hanno la scadenza di consumo indicata sulla confezione esterna, la quale illustra sia la temperatura consigliata che la durata di conservazione del prodotto.
- Le uova devono essere riposte nel portauova.

Carne / Pesce / Pollame

- Mettete su un piatto e coprite con carta o con pellicola in plastica.
- Riponete le fette grandi di carne, di pesce o di pollame in fondo alle mensole.
- Assicuratevi che tutti i cibi cotti siano accuratamente avvolti oppure che siano posti in contenitori a chiusura ermetica.

NOTA

- Disponete gli alimenti sui ripiani omogeneamente per consentire che l'aria di raffreddamento possa circolare in modo efficiente.
- Alimenti caldi devono essere fatti raffreddare prima di essere riposti nel frigorifero. Gli alimenti caldi aumentano infatti la temperatura interna e potrebbero far deperire altri alimenti ivi conservati.
- Non otturate l'entrata e l'uscita del circuito di circolazione dell'aria fredda con alimenti o con contenitori; altrimenti, gli alimenti potrebbero non venire raffreddati bene.
- Tenere la porta debitamente chiusa.

← ENTRATA
→ USCITA

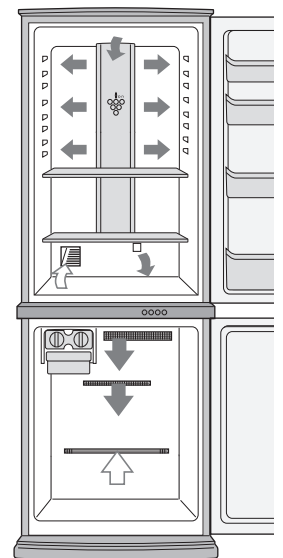

Non riponete alimenti direttamente all'uscita dell'aria fredda, in quanto l'alimento si potrebbe congelare.

Per un migliore congelamento

- I cibi devono essere freschi.
- Congelate piccole quantità di cibo per volta al fine di congelarle rapidamente.
- I cibi deve essere sigillati, chiusi ermeticamente o coperti appropriatamente.
- Disponete i cibi omogeneamente nel freezer.
- Etichettate le buste o i contenitori per tenere un inventario dei cibi congelati.

MANUTENZIONE E PULIZIA

AVVERTENZE

- Innanzi tutto rimuovere la spina del frigorifero dalla presa di rete in modo da prevenire le scosse elettriche.
- Non versare dell'acqua direttamente sull'esterno o nell'interno del frigorifero stesso. Ciò potrebbe causare l'ossidazione e il danneggiamento dell'isolamento elettrico.

IMPORTANTE

Per evitare che le superfici interne e i componenti in plastica si incrinino, fare uso dei seguenti suggerimenti.

- Pulire qualsiasi olio alimentare attaccato ai componenti in plastica.
- Alcuni prodotti chimici per la pulizia della casa potrebbero arrecare danni; usare quindi solamente detersivo per piatti diluito (acqua saponata).
- Se viene usato un detersivo non diluito oppure non viene eliminata completamente l'acqua saponata, le parti in plastica potrebbero incrinarsi.

- 1 Rimuovere gli accessori, per esempio i ripiani, dal frigorifero e dalla porta. Lavateli in acqua calda saponata. Sciacquateli in acqua fresca e asciugateli. (Solo il ripiano per frutta e verdura non è rimovibile).
- 2 Pulite l'interno del frigorifero con un panno precedentemente immerso in acqua e sapone. Quindi, adoperate acqua fredda per eliminare l'acqua saponata.
- 3 Detergete con un panno umido anche l'esterno ogni qualvolta ciò fosse necessario.
- 4 Detergete la guarnizione magnetica della porta con uno spazzolino da denti e con acqua calda saponata.
- 5 Pulire il pannello di controllo con un panno asciutto.

NOTA

- Per evitare danni al frigorifero, non utilizzare detersivi forti o solventi (lacca, vernice, detersivo in polvere, benzina, acqua bollente ecc.).
- Se l'alimentazione dovesse essere interrotta, attendere almeno 5 minuti prima di ricollegare alla rete elettrica il frigorifero.
- I ripiani di vetro pesano circa 2kg ciascuno. Quando li rimuovete dal frigorifero o li trasportate, mantenetele saldamente.
- Quando del succo o un liquido simile viene versato vicino al pannello di controllo, rimuoverlo direttamente, poiché può causare il malfunzionamento del pannello di controllo.
- All'interno del frigorifero non lasciate cadere oggetti né colpite le pareti, in quanto ciò potrebbe creare delle spaccature.

Scongelamento

Lo scongelamento avviene in maniera completamente automatica grazie ad un sistema di recupero energetico unico.

Quando la lampadina del comparto è bruciata

Contattare un centro di assistenza approvato da SHARP per richiedere una luce di ricambio per il comparto. La luce del comparto deve essere rimossa solo da personale qualificato.

Spegnimento del Vostro frigorifero

Se spegnete il vostro frigorifero quando siete assenti per un periodo più o meno lungo, rimuovete tutti i cibi e pulite completamente l'interno. Togliete il cavo di alimentazione elettrica dalla presa di corrente e lasciate tutte e due le porte aperte.

PRIMA DI CHIAMARE IL SERVIZIO DI ASSISTENZA

Prima di chiamare il servizio di assistenza controllate i seguenti punti.

Problema	Soluzione
La parte esterna del frigorifero risulta calda quando viene toccata.	Questo è normale. Nei frigoriferi è situato un tubo caldo per prevenire la formazione di condensa.
Il frigorifero emette rumore.	È normale che il frigorifero produca i seguenti rumori. <ul style="list-style-type: none">• Forte rumore prodotto dal compressore quando sta avviandosi a funzionare. Il rumore si attenua dopo un momento.• Forte rumore prodotto una volta al giorno dal compressore. Rumore prodotto immediatamente dopo l'operazione automatica di disgelamento.• Rumore della circolazione del fluido (rumore di gorgoglio e rumore di liquido che "frizza")<ul style="list-style-type: none">--- Rumore del refrigerante che ricircola nelle tubazioni.• Rumore di scricchiolio, squittio<ul style="list-style-type: none">--- Rumore prodotto dall'espansione e contrazione delle pareti interne e delle parti interne durante il congelamento.
Si forma della condensa o del ghiaccio sulle parti interne o esterne del frigorifero.	Ciò può verificarsi in uno dei seguenti casi. Utilizzare un panno umido per rimuovere il ghiaccio e un panno asciutto per rimuovere la condensa. <ul style="list-style-type: none">• Quando l'umidità dell'ambiente è elevata.• Quando la porta viene aperta e chiusa spesso.• Quando vengono conservati prodotti alimentari molto umidi. (È necessario un involucro).
I prodotti alimentari nel comparto frigorifero si congelano.	<ul style="list-style-type: none">• Il frigorifero funziona per lungo tempo con controllo temp. frigorifero impostato su 0 °C?• Il frigorifero funziona per lungo tempo con controllo temp. freezer impostato su -21 °C?• Una bassa temperatura della stanza può causare il congelamento dei cibi conservati anche se il controllo temp. frigorifero è impostato a 6 °C.
Nel comparto c'è un odore sgradevole.	<ul style="list-style-type: none">• È necessario un involucro per i prodotti alimentari con un odore forte.• L'unità di deodorizzazione non è in grado di rimuovere tutti i cattivi odori.

SE È ANCORA NECESSARIO IL SERVIZIO DI ASSISTENZA

Rivolgetevi al più vicino centro di assistenza approvato da SHARP.

Vous venez de faire l'acquisition d'un produit SHARP et nous vous en remercions. Avant d'utiliser votre réfrigérateur SHARP, veuillez s'il vous plaît lire la notice d'utilisation afin de pouvoir tirer le maximum d'avantages de votre nouveau réfrigérateur.

Usage domestique.

PORTE AUTO-REVERSIBLE (Uniquement pour SJ-WS320T, SJ-WP320T, SJ-WS360T, SJ-WP360T)

La porte peut s'ouvrir par la droite ou la gauche.
Même chose pour la porte du congélateur.
Attrapez la poignée pour ouvrir ou fermer la porte.

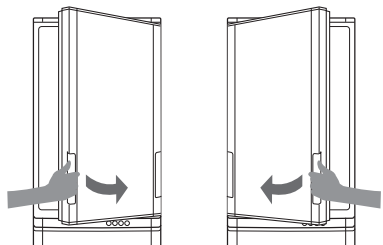

Lorsque vous refermez la porte

Poussez fermement la porte en vous assurant qu'elle est bien fermée car elle n'a pas de fonction de fermeture automatique. Si vous retirez votre main de la poignée à mi-chemin, la porte pourrait rester entr'ouverte. Une porte restée entr'ouverte pourrait provoquer une fuite d'air froid. Si la porte n'a pas été bien refermée, il n'est pas possible de l'ouvrir par le côté opposé.

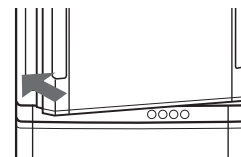

F

AVERTISSEMENT

- Dans les conditions suivantes, ne pas ouvrir ou fermer la porte de force. Même chose pour la porte du congélateur. La porte pourrait tomber et cela peut entraîner des blessures.
 - Si des objets se coincent autour de la porte. (● pièces)
 - Si la porte est difficile à ouvrir. Ouvrez la porte par l'autre côté et vérifiez si des objets ne sont pas coincés.

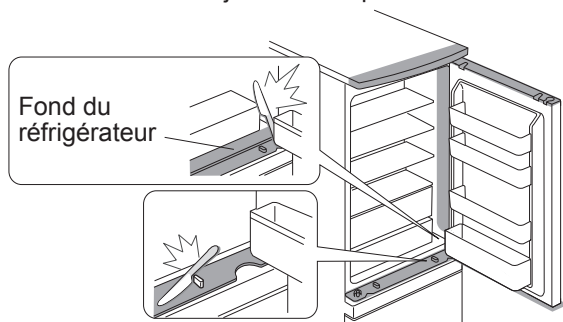

- Ne placez pas vos mains ou vos pieds sous la porte ouverte. Soyez particulièrement prudent aux environs de la section mécanique.

(Danger de blessure si vos doigts ou pieds se coincent dans cette section.)

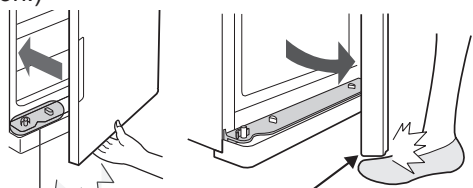

Section mécanique

Section mécanique

(La même chose s'applique si ouvert par le côté gauche.)

NOTES

- Ne placez pas vos mains sur le côté opposé pour ouvrir la porte. Vous pourriez vous coincer les doigts dans la porte.
- Ne tirez pas les deux poignées en même temps. Les poignées pourraient se casser.
- Ne heurtez ou ne posez pas les objets sur la section mécanique installée sur le placard et les portes. Ceci causerait des problèmes pour ouvrir ou fermer la porte.
- Ne posez pas les objets sur le support des roulettes. La porte ne peut pas être fermée.
- Ne versez pas produit lubrifiant dans la section mécanique du placard et les portes, les rouleaux et les supports des roulettes. Selon le type produit lubrifiant, les pièces en plastique peuvent se craqueler.
- Ne marchez pas sur le support du rouleau du compartiment du congélateur. Le réfrigérateur pourrait tomber à l'avant et des transformations pourraient se produire sur le support des roulettes. Le support des roulettes endommagé entraîne des difficultés à ouvrir et fermer la porte.

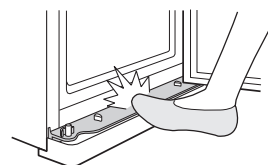
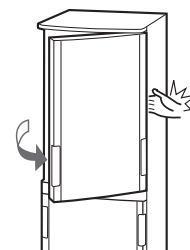

Structure

Mécanismes du corps
(Installé aux quatre coins de chaque compartiment)

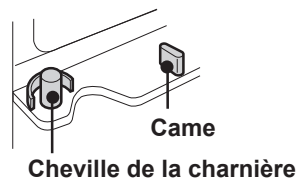

Mécanismes de la porte
(Installé aux quatre coins de chaque porte)

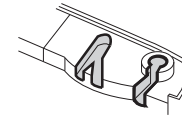

Roulettes
(2 pièces)

Support des roulettes

Support des roulettes

Roulettes (2 pièces)

Roulettes & support des roulettes
Pour une ouverture et une fermeture sans à-coups de la porte.

AVERTISSEMENT

- Ce réfrigérateur renferme un produit réfrigérant inflammable (R600a : isobutane) et un gaz soufflant isolant (cyclopentane). Respectez les règles suivantes pour empêcher un incendie ou une explosion.
 - Le système de réfrigération à l'arrière et à l'intérieur de l'appareil renferme un produit réfrigérant. Veillez à ce qu'aucun objet pointu n'entre en contact avec le système de réfrigération.
 - Ne pas utiliser d'appareils mécaniques ou d'autre moyen pour accélérer le processus de dégivrage. (Ce réfrigérateur dispose d'un système de dégivrage automatique.)
 - N'utilisez pas d'appareils électriques à l'intérieur du réfrigérateur.
 - Utiliser uniquement les pièces destinées à la lampe du compartiment du réfrigérateur.
 - Ne bloquez pas les ouvertures autour du réfrigérateur.
 - N'utilisez pas de sprays inflammables tels que des bombes de peinture près du réfrigérateur. Ceci peut causer une explosion ou un incendie.
 - Si le système de réfrigération devait être percé, ne touchez pas la prise murale et n'exposez pas le réfrigérateur à des flammes nues. Ouvrez la fenêtre et aérez la pièce. Puis sollicitez le dépannage auprès d'un agent de service agréé SHARP.
 - Ce réfrigérateur doit être mis au rebut correctement. Apportez ce réfrigérateur dans un centre de recyclage pour produits réfrigérants inflammables et gaz soufflants isolants.
- Ne rangez pas de matériaux hautement volatiles et inflammables, comme de l'éther, de l'essence, du gaz propane, des bombes aérosols, des agents adhésifs et de l'alcool pur, etc. Ces matériaux sont susceptibles d'exploser.
- Ne pas laisser s'accumuler la poussière sur la prise électrique. Ceci peut être à l'origine d'incendie. L'essuyer soigneusement.
- N'effectuez aucune modification vous-même sur le réfrigérateur. Ceci peut être la cause d'électrocutions, incendies ou blessures. Seuls des techniciens de réparation qualifiés sont habilités à démonter ou réparer le réfrigérateur.
- Assurez-vous que le réfrigérateur stocké pour être mis au rebut ne présente pas un danger pour les enfants. (Par exemple enlevez le joint de porte magnétique pour empêcher les enfants ne se piègent avec.)

ATTENTION

- Ne pas toucher le bloc compresseur ni ses pièces périphériques, lorsque le réfrigérateur est en service car ils peuvent être extrêmement chauds et les bords métalliques peuvent provoquer des blessures.
- Ne touchez pas les aliments ou les récipients métalliques du compartiment congélateur avec les mains mouillées sous peine d'avoir des engelures.
- N'utilisez pas de cordon prolongateur ou de fiche d'adaptation.
- Ne mettez pas de boissons en cannette ou en bouteille dans le compartiment congélateur car le froid risque de les faire éclater.
- Assurez-vous que le cordon d'alimentation n'a pas été endommagé pendant l'installation ou le déménagement. Si la prise électrique ou le cordon est lâche, n'insérez pas la fiche d'alimentation. Ceci présente un risque d'électrocution ou d'incendie.
- Pour débrancher le cordon d'alimentation, tirer sur sa fiche et non sur le cordon proprement dit. Tirer directement sur le cordon peut être cause d'électrocution ou d'incendie.
- Si le cordon d'alimentation flexible est endommagé, il doit être remplacé par un agent de service, agréé par SHARP, car un cordon spécial est nécessaire.
- En cas de fuite de gaz, aérez les lieux en ouvrant une fenêtre etc. Ne touchez pas au réfrigérateur ni à la prise de courant.
- Ne posez pas d'objets contenant du liquide ou d'objets instables sur le réfrigérateur.
- Ce réfrigérateur n'est pas conçu pour être utilisé par des personnes (jeunes enfants inclus) atteintes de déficience physique, mentale ou sensorielle ainsi que des personnes inexpérimentées ou inaptes à l'utiliser ; à moins d'avoir été averti et d'être sous la surveillance d'une personne responsable de leur sécurité. Les jeunes enfants doivent être surveillés afin de s'assurer qu'ils ne jouent pas avec le réfrigérateur.

Informations sur la mise au rebut à l'intention des utilisateurs privés (ménages)



Attention :
Votre produit
comporte ce symbole.
Il signifie que les
produits électriques et
électroniques usagés
ne doivent pas être
mélangés avec les
déchets ménagers
généraux. Un système
de collecte séparé
est prévu pour ces
produits.

1. Au sein de l'Union européenne

Attention : Si vous souhaitez mettre cet appareil au rebut, ne le jetez pas dans une poubelle ordinaire !

Les appareils électriques et électroniques usagés doivent être traités séparément et conformément aux lois en vigueur en matière de traitement, de récupération et de recyclage adéquats de ces appareils.

Suite à la mise en oeuvre de ces dispositions dans les Etats membres, les ménages résidant au sein de l'Union européenne peuvent désormais ramener gratuitement* leurs appareils électriques et électroniques usagés sur des sites de collecte désignés. Dans certains pays*, votre détaillant reprendra également gratuitement votre ancien produit si vous envisagez d'acheter un produit neuf similaire.

*) Veuillez contacter votre administration locale pour plus de renseignements.

Si votre appareil électrique ou électronique usagé comporte des piles ou des accumulateurs, veuillez les mettre séparément et préalablement au rebut conformément à la législation locale en vigueur.

En veillant à la mise au rebut correcte de ce produit, vous contribuerez à assurer le traitement, la récupération et le recyclage nécessaires de ces déchets, et préviendrez ainsi les effets néfastes potentiels de leur mauvaise gestion sur l'environnement et la santé humaine.

2. Pays hors de l'Union européenne

Si vous souhaitez mettre ce produit au rebut, veuillez contacter votre administration locale qui vous renseignera sur la méthode d'élimination correcte de cet appareil.

Suisse : les équipements électriques ou électroniques usagés peuvent être ramenés gratuitement au détaillant, même si vous n'achetez pas un nouvel appareil. Pour obtenir la liste des autres sites de collecte, veuillez vous reporter à la page d'accueil du site www.swico.ch ou www.sens.ch.

INSTALLATION

AVERTISSEMENT

- N'installez pas le réfrigérateur dans un endroit humide ou mouillé car ceci peut causer des dommages à l'isolation et des fuites. De la condensation peut également se former sur l'extérieur du placard et provoquer de la rouille.
- Pour prévenir tout risque d'électrocution, branchez correctement la prise de terre à la borne de terre.

- Maintenez un espace de ventilation suffisant tout autour du réfrigérateur.
 - La figure montre l'espace minimum nécessaire pour l'installation du réfrigérateur. Les conditions de mesure de la consommation d'énergie sont menées avec des dimensions d'espace différentes.
 - En préservant un plus grand espace, le réfrigérateur peut fonctionner avec une consommation d'énergie moindre.
 - Si vous utilisez le réfrigérateur dans un espace plus réduit que celui indiqué dans la figure ci-dessous, ceci pourrait entraîner une augmentation de la température dans l'unité, un bruit important et une panne.

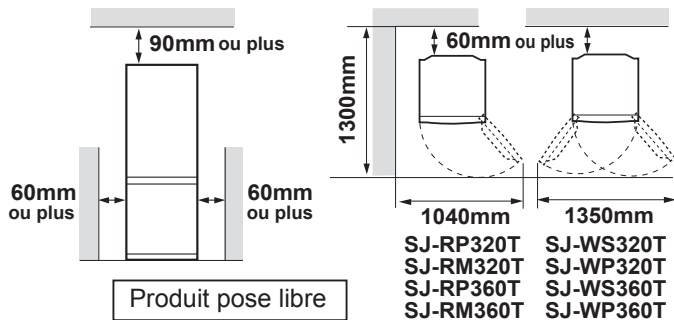

- Utilisez les deux pieds ajustables de devant, pour assurer que le réfrigérateur est fermement en place à plat sur le sol.

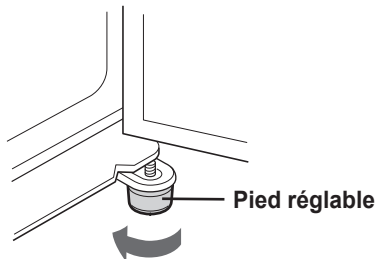

- Fixez la protection du pied (fourni à l'intérieur du compartiment du réfrigérateur) en position en face des deux pieds ajustables.

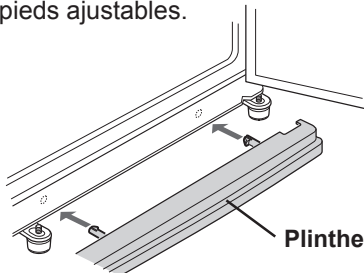

NOTES

- Installez votre réfrigérateur de sorte que la prise soit accessible.
- Installez votre réfrigérateur à l'abri des rayons directs du soleil.
- Ne l'installez pas à proximité immédiate d'une source de chaleur.
- Ne l'installez pas directement par terre. Préparez un support adéquat.

Avant d'utiliser votre réfrigérateur

Nettoyez les pièces internes avec un chiffon trempé dans de l'eau tiède. Si vous utilisez de l'eau savonneuse, bien essuyer avec de l'eau claire.

Avant de déplacer

- Essuyez l'eau dans le bac d'évaporation. Avant d'essuyer, attendez au moins une heure après avoir débranché le cordon d'alimentation car le matériel du cycle de réfrigération est très chaud. (Le bac d'évaporation est situé à l'arrière de l'appareil.)

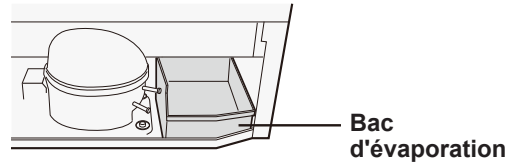

NOTE

- Ne pas plier ou endommager le conduit situé à l'intérieur du bac d'évaporation. Cela pourrait provoquer une panne.

Lors d'un déplacement

- Les roulettes permettent au réfrigérateur d'aller et venir.
- Porter le réfrigérateur en tenant les poignées situées sur le fond et l'arrière.

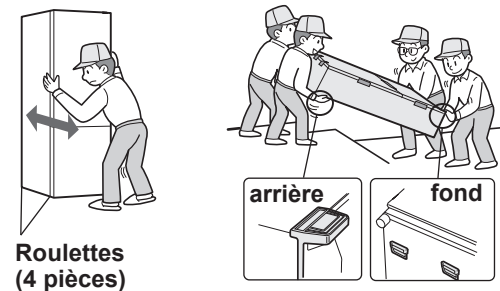

Si la porte est lourde à ouvrir

(Uniquement pour SJ-WS320T, SJ-WP320T, SJ-WS360T, SJ-WP360T)

Si un côté de la porte est lourd

- Si le côté gauche est lourd à ouvrir, abaissez le pied réglable du côté droit. (Jusqu'à ce que le pied réglable du côté opposé soit légèrement décollé du sol.)

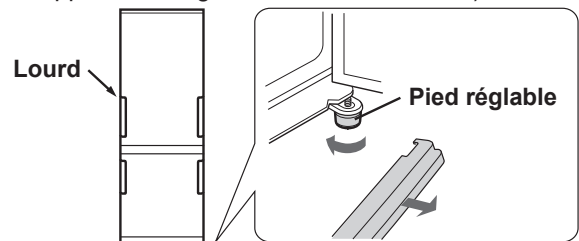

- Si le côté droit est lourd, abaissez le pied réglable du côté gauche.

Si les deux côtés sont lourds

- Si le réfrigérateur est incliné vers l'arrière, insérez une planche de bois (d'une largeur relativement grande), etc. entre l'arrière du réfrigérateur et le sol pour ajuster l'inclinaison.

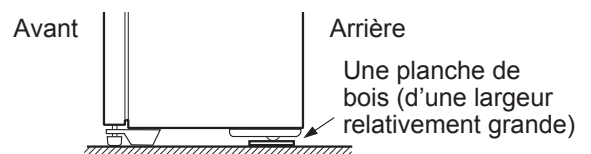

Porte réversible

(Uniquement pour SJ-RP320T, SJ-RM320T, SJ-RP360T, SJ-RM360T)

Il est possible de modifier la porte pour l'ouvrir du côté gauche. Pour modifier l'ouverture de la porte, un KIT DE CHARNIERE DE REFRIGERATEUR (pour ouverture du côté gauche) est nécessaire (SJ-LR320TD). Pour obtenir des détails concernant le kit et le travail de modification, veuillez contacter un service après-vente agréé par SHARP.

ATTENTION

SHARP recommande que tout travail de modification soit effectué par un agent de service approuvé.

DESCRIPTION

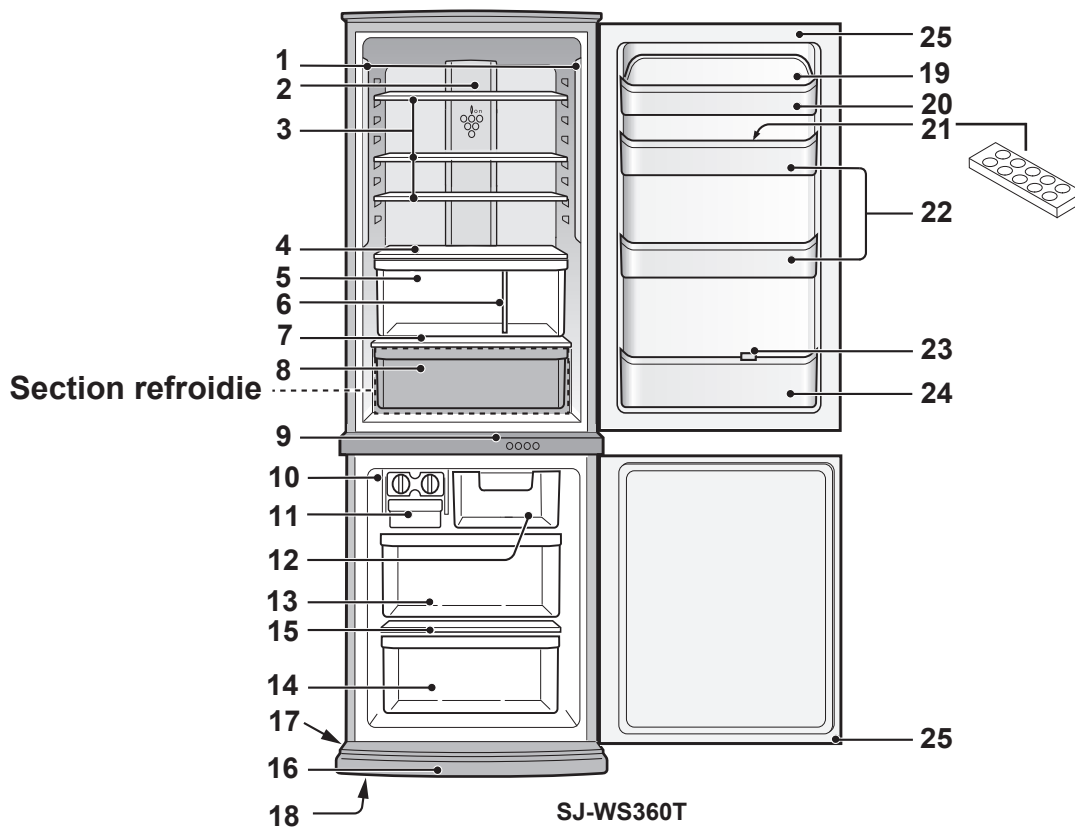

1. Lampes LED

2. Panneau d'aluminium hybride

Le panneau est refroidi par l'arrière, le compartiment du réfrigérateur est ainsi indirectement refroidi. De cette manière, les aliments sont réfrigérés doucement, sans les exposer à des flux d'air froid.

3. Clayette de réfrigérateur

(SJ-WS320T, SJ-RP320T : 2 pièces)
(SJ-WP320T, SJ-RM320T : 2 pièces)
(SJ-WS360T, SJ-RP360T : 3 pièces)
(SJ-WP360T, SJ-RM360T : 3 pièces)

4. Clayette à fruits & légumes

L'afflux d'air dans le bac à légumes se règle en déplaçant le manette des trous d'aération vers la droite ou vers la gauche.

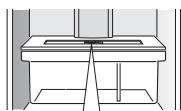

5. Bac à fruits & légumes

6. Plaque de séparation

7. Clayette

8. Compartiment refroidi

9. Panneau de commandes

10. Fabrication des glaçons

- 1) Ne remplissez pas trop les boîtiers à glaçons, sinon les glaçons seront collés les uns aux autres.
- 2) Lorsque les glaçons sont prêts, tournez le manette dans le sens des aiguilles d'une montre, pour vider les glaçons dans le bac à glaçons.

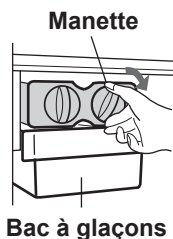

Bac à glaçons

NOTE

Ne fabriquez pas de glaçons avec le bac à glaçons, et n'y versez pas d'huile. Le bac à glaçons risque de se briser.

11. Bac à glaçons

12. Casier congélateur (haut)

13. Casier congélateur (milieu)

14. Casier congélateur (fond)

15. Clayette congélateur

16. Plinthe

17. Roulettes (4 pièces)

18. Pieds réglables (2 pièces)

19. Couvercle du balconnet fonctionnel

20. Balconnet fonctionnel

21. Casier à œufs

22. Balconnet de porte (2 pièces)

23. Séparateur de bouteille / Porte-tube

Empêchez les bouteilles, etc. de tomber. Produits alimentaires de type collant rangés à l'intérieur.

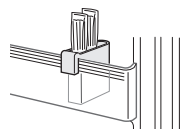

24. Balconnet de rangement bouteilles

25. Joint de porte magnétique (2 pièces)

Zone désodorisante

Le catalyseur de désodorisation est installé sur les flux d'air froid. Il n'y a ni manipulation, ni nettoyage particuliers.

Plus d'aliments peuvent être rangés en retirant les accessoires suivants comme indiqué dans la figure ci-dessous.

(Compartiment refroidi, fabrication des glaçons, bac à glaçons, casier congélateur (haut & milieu))

- Si le réfrigérateur est en fonctionnement sans ces accessoires, il fonctionnera en condition d'économie d'énergie la plus efficace.
- Veuillez ne pas retirer la casier congélateur (fond).

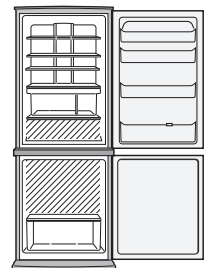

UTILISATION

Panneau de commandes

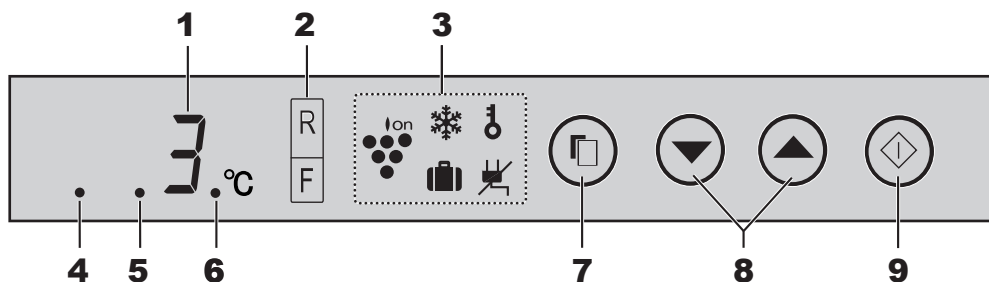

1. Affichage du réglage de température

La température pré-réglée du compartiment sélectionné est affichée. Ce n'est pas la température réelle dans le compartiment.

2. Affichage pour le contrôle de la température

La température du réfrigérateur et du congélateur peut être sélectionnée. L'indicateur de température s'allumera si le compartiment est sélectionné pour changer sa température.

3. Affichage pour icône de fonction

Les icônes de fonctions en marche sont affichées.

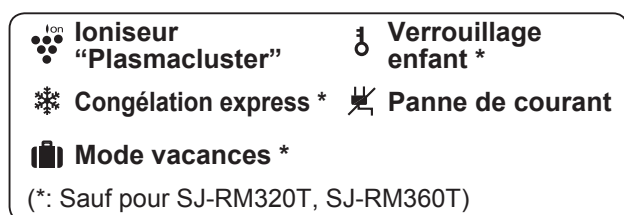

4. Signe d'économie d'énergie

Ce signe indique que l'économie d'énergie est sur « MARCHÉ ».

5. Signe du son en MARCHÉ/ARRÉT

Ce signe indique que le son est sur « ARRÉT ».

6. Signe alarme de la porte

Ce signe indique que l'alarme de la porte est sur « MARCHÉ ». (L'alarme de la porte est uniquement pour le compartiment réfrigérateur.)

7. Touche de sélection

Appuyez pour sélectionner l'icône de fonction et le signal de l'alarme de la porte.

8. Touche ▼ / ▲

Appuyez pour sélectionner la fonction MARCHÉ/ARRÉT ou le réglage de la température.

9. Touche ◊ (Entrée)

Finalisez le réglage.

NOTES

- Les fonctions démarrent automatiquement, comme indiqué sur la figure de droite, lors du branchement de la prise d'alimentation. (Le contenu initial est uniquement l'alarme de la porte sur « MARCHÉ »)
- Si l'opération n'est pas terminée durant 1 minute, l'affichage retourne automatiquement au contenu initial. De plus, l'affichage sera éteint s'il n'y a aucune opération durant 1 minute.
- Si l'une des touches est pressée, l'affichage clignotera une fois et affichera le contenu initial. Si le réfrigérateur s'arrête à cause d'une panne de courant, l'écran affiche au moment de la remise sous tension la même chose qu'avant la panne de courant. Cependant, lorsqu'une panne de courant intervient durant l'opération de congélation express, l'opération est arrêtée lors de la remise sous tension.

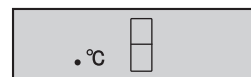

Ioniseur "Plasmacluster"

Le générateur d'ions à l'intérieur de votre réfrigérateur émet des groupes d'ions, qui sont des masses collectives d'ions positifs et négatifs, dans le compartiment du réfrigérateur. Ces groupes d'ions désactivent les champignons et moisissures en suspension dans l'air.

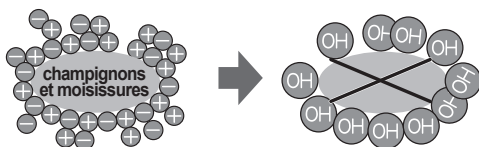

1 Appuyez sur la touche de sélection et sélectionnez l'icône Plasmacluster.

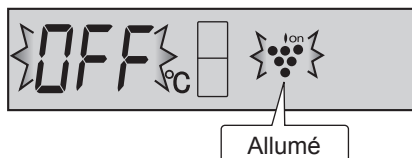

2 Appuyez sur la touche ▲. [▲ : ON (MARCHÉ), ▼ : OFF (ARRÉT)]

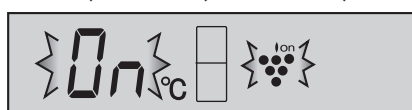

3 Appuyez sur la touche "◊".

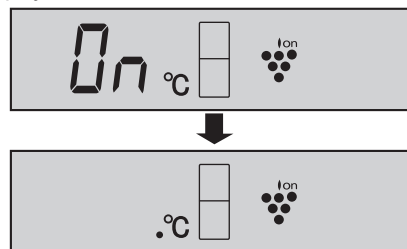

Pour annuler l'opération

C'est la même méthode que pour démarrer l'opération. Appuyez sur la touche ▼ dans l'étape 2.

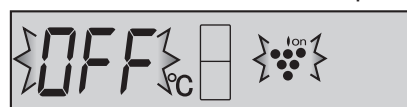

NOTE

- Il peut y avoir une faible odeur dans le réfrigérateur. C'est l'odeur de l'ozone générée par le générateur d'ions. La quantité d'ozone est minime et se décompose rapidement dans le réfrigérateur.

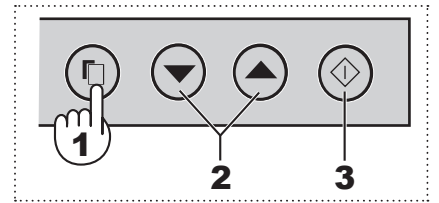

❄️ Congélation express (Sauf pour SJ-RM320T, SJ-RM360T)

Des aliments congelés de qualité élevée peuvent être faits en utilisant cette fonction, bien pratique pour la congélation chez soi.

- 1 Appuyez sur la touche de sélection et sélectionnez l'icône de congélation express.

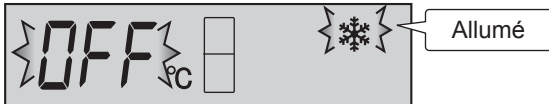

- 2 Appuyez sur la touche ▲. [▲ : ON (MARCHE), ▼ : OFF (ARRET)]

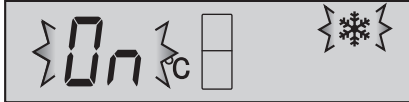

- 3 Appuyez sur la touche "◇".

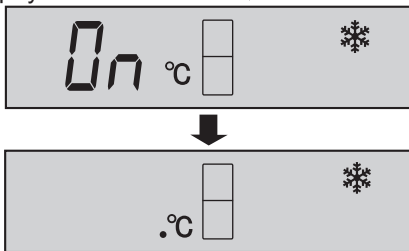

Pour annuler l'opération

C'est la même méthode que pour démarrer l'opération. Appuyez sur la touche ▼ dans l'étape 2.

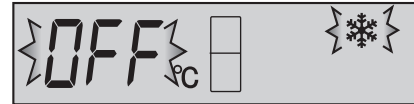

NOTES

- La congélation express se termine automatiquement au bout de 2 heures. (L'icône disparaîtra.)
- Les gros aliments ne peuvent pas être congelés en une seule opération.
- La congélation express peut durer plus de 2 heures si celle-ci chevauche le dégivrage, car elle démarre une fois le dégivrage terminé.
- Evitez d'ouvrir la porte pendant l'opération de cette fonction.

🧳 Mode vacances (Sauf pour SJ-RM320T, SJ-RM360T)

Utilisez cette fonction lorsque vous partez en voyage ou laissez votre maison inhabitée pendant une période prolongée.

- 1 Appuyez sur la touche de sélection et sélectionnez l'icône de mode vacances.

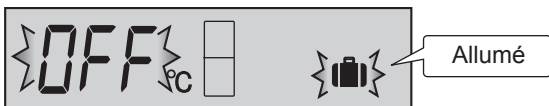

- 2 Appuyez sur la touche ▲. [▲ : ON (MARCHE), ▼ : OFF (ARRET)]

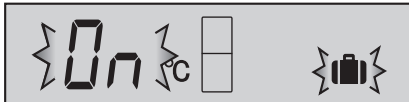

- 3 Appuyez sur la touche "◇".

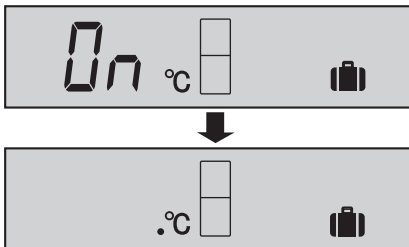

Pour annuler l'opération

Appuyez sur la touche ▼ dans l'étape 2.

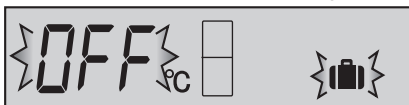

NOTES

- La température dans le compartiment réfrigérateur sera ajustée à environ 10°C.
- La période de stockage d'aliments dans le compartiment du réfrigérateur devient alors d'environ 1/2-1/3 du fonctionnement normal. Veuillez l'utiliser lorsqu'il n'y a pas d'aliments périssables.
- La température du compartiment du réfrigérateur ne peut être modifiée. (« 10°C » est indiqué à l'écran.)

🔒 Verrouillage enfant (Sauf pour SJ-RM320T, SJ-RM360T)

Les opérations clés du panneau de commande seront verrouillées. Utilisez cette fonction pour éviter que le panneau soit utilisé non intentionnellement par des enfants ou quelqu'un.

- 1 Appuyez sur la touche de sélection et sélectionnez l'icône de verrouillage enfant.

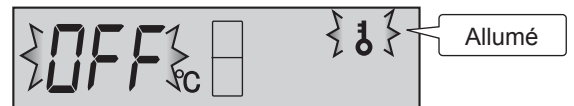

- 2 Appuyez sur la touche ▲. [▲ : ON (MARCHE), ▼ : OFF (ARRET)]

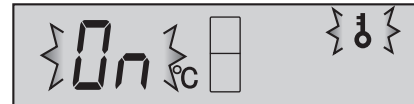

- 3 Appuyez sur la touche "◇".

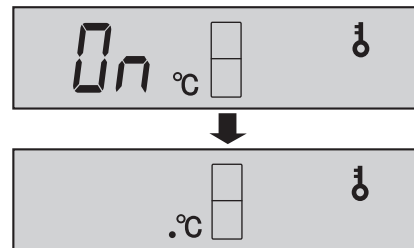

Pour annuler l'opération

C'est la même méthode que pour démarrer l'opération. Appuyez sur la touche ▼ dans l'étape 2.

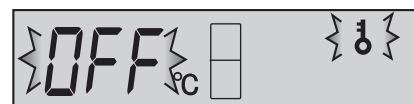

Régulation de la température

Le réfrigérateur est à régulation de température automatique. Toutefois, il est possible, en cas de besoin, de régler la température comme suit.

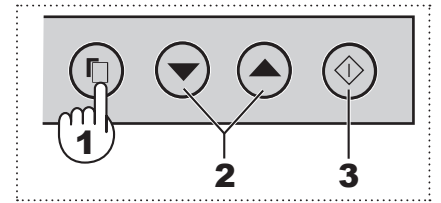

Compartiment réfrigérateur

Réglable de 0°C à 6°C par incréments de 1°C.

- 1 Appuyez sur la touche de sélection et sélectionnez l'icône **R**.

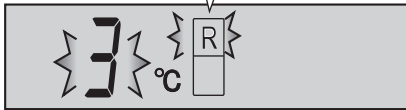

- 2 Appuyez sur la touche ▲ / ▼ et réglez la température. [▲ : plus, ▼ : moins]

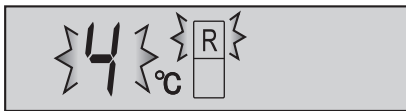

NOTE

- Lorsque le mode vacances est en fonctionnement, ce compartiment ne peut pas être réglé. (« 10°C » est indiqué à l'écran.)

- 3 Appuyez sur la touche "◇".

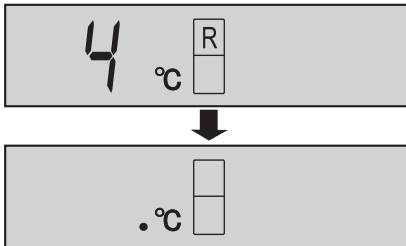

Compartiment congélateur

Réglable de -13°C à -21°C par incréments de 1°C.

- 1 Appuyez sur la touche de sélection et sélectionnez l'icône **F**.

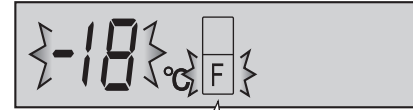

- 2 Appuyez sur la touche ▲ / ▼ et réglez la température. [▲ : plus, ▼ : moins]

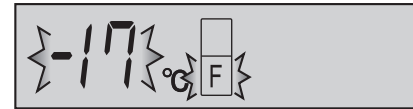

- 3 Appuyez sur la touche "◇".

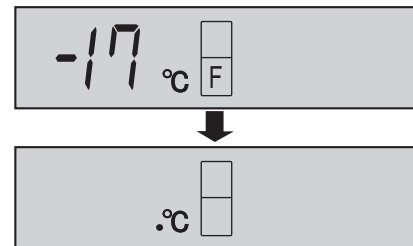

Réglages avancés du compartiment du réfrigérateur

La température du compartiment du réfrigérateur peut être ajustée par pas de 0,5°C en suivant les étapes ① à ③ ci-dessous.

- Sélectionnez l'icône **R**.
- Appuyez sur la touche ◇ de façon continue pendant 3 secondes ou plus.
- Ajustez la température de la même manière que les étapes 2 à 3 ci-dessus.

Suivez à nouveau les étapes ① à ② si vous voulez ajuster la température par pas de 1°C.

Bip bip bip

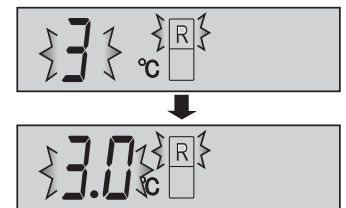

Indicateur de température

Ce réfrigérateur est fourni avec un indicateur de température dans le compartiment du réfrigérateur pour vous permettre de contrôler la température moyenne dans la zone la plus froide.

Zone la plus froide

Le symbole indique l'emplacement de la zone la plus froide du compartiment réfrigérateur. (le balconnet de porte placé à la même hauteur n'est pas la zone la plus froide).

Symbole



Vérification de la température dans la zone la plus froide

Vous pouvez vérifier régulièrement que la température dans la zone la plus froide est correcte et, au besoin, ajuster la régulation de température du réfrigérateur.

Pour maintenir une température correcte dans l'appareil, assurez-vous que l'indicateur de température reste en permanence BLEU. Si l'indicateur de température vire au BLANC, la température est trop élevée ; le cas échéant, augmentez le réglage de la régulation de temp. du réfrigérateur et attendez 6 heures avant d'effectuer une nouvelle vérification de l'indicateur de température.

BLEU



Réglage correct

BLANC



Température trop élevée, ajustez la régulation de temp. du réfrigérateur.

NOTES

- La température à l'intérieur du réfrigérateur dépend de nombreux facteurs comme la température ambiante de la pièce, la quantité de denrées stockées et la fréquence d'ouverture de la porte.
- À l'introduction de produits frais dans le réfrigérateur ou lorsque la porte reste ouverte pendant un certain temps, il est normal que l'indicateur de température vire au BLANC.

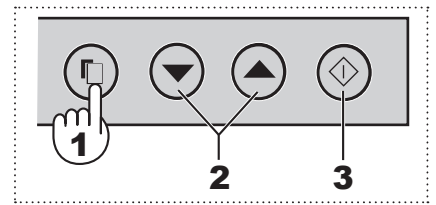

⚡ Panne de courant

Lorsque cette fonction est en marche, elle indiquera l'augmentation de la température intérieure causée par la panne de courant ou autre.

- 1 Appuyez sur la touche de sélection et sélectionnez l'icône de panne de courant. (L'icône est orange.)

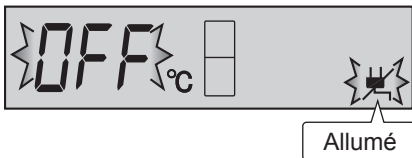

- 2 Appuyez sur la touche ▲. [▲ : ON (MARCHE), ▼ : OFF (ARRET)]

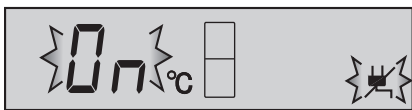

- 3 Appuyez sur la touche "◇".

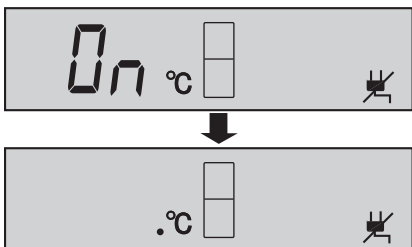

Pour annuler l'opération

C'est la même méthode que pour démarrer l'opération. Appuyez sur la touche ▼ dans l'étape 2.

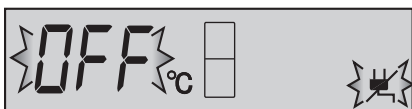

Indication de panne de courant

- Au moment de la remise sous tension, si les températures intérieures du réfrigérateur et du compartiment du congélateur deviennent comme suit, R : plus de 7°C F : plus de -10°C, l'icône de panne de courant clignotera lentement.

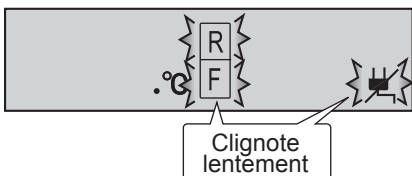

- Vérifiez la qualité des aliments avant de manger.

Comment annuler le clignotement de l'indicateur

Appuyez sur la touche ◇ pendant que les icônes clignotent.

Alarme de la porte

- Si la porte du réfrigérateur est laissée ouverte, l'alarme de la porte sonnera.
- L'alarme de la porte retentit 1 minute après l'ouverture de la porte puis à nouveau 1 minute après (une fois dans chaque cas).
- Si la porte est laissée ouverte pendant environ 3 minutes, l'alarme sonne continuellement.
- Initialement, l'alarme de la porte est réglée sur « MARCHE ».

Pour annuler l'opération

- 1 Appuyez sur la touche de sélection et sélectionnez le signe de l'alarme de la porte comme sur la figure ci-dessous.

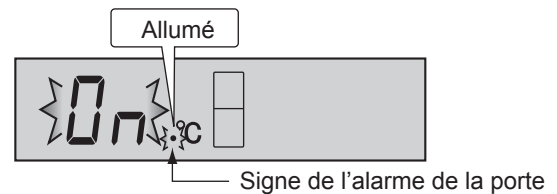

- 2 Appuyez sur la touche ▼. [▲ : ON (MARCHE), ▼ : OFF (ARRET)]

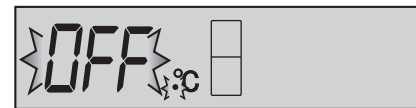

- 3 Appuyez sur la touche "◇".

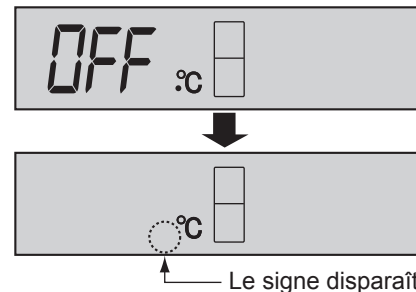

Pour lancer l'opération

C'est la même méthode que pour annuler l'opération. Appuyez sur la touche ▲ dans l'étape 2.

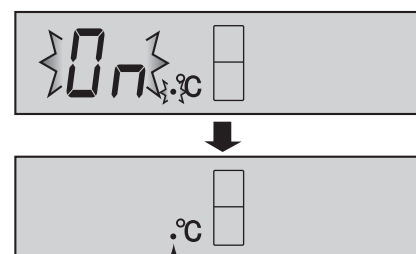

« MARCHE » est affiché pour l'alarme de la porte.

Son MARCHE/ARRET

Utilisez cette fonction pour désactiver le son de l'opération clé.

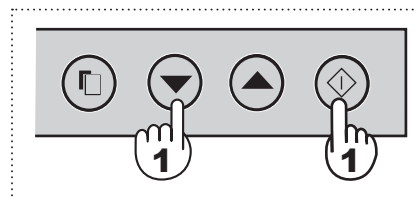

- 1 Appuyez sur la touche ▼ et la touche ◇ simultanément et continuellement pendant 3 secondes ou plus.

Bip bip bip

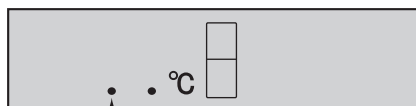

« ARRET » est affiché pour le son.

Pour régler le son sur « MARCHE »

Appuyez à nouveau sur la touche ▼ et la touche ◇ simultanément et continuellement pendant 3 secondes.

Bip bip bip

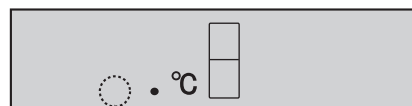

Le signe disparaîtra.

Économie d'énergie

Utilisez cette fonction si vous voulez placer l'appareil en mode de fonctionnement économie d'énergie.

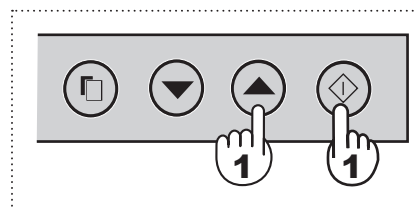

- 1 Appuyez sur la touche ▲ et la touche ◇ simultanément et continuellement pendant 3 secondes ou plus.

Bip bip bip

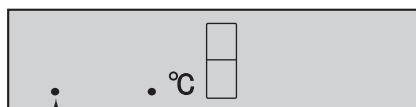

« MARCHÉ » est affiché pour l'économie d'énergie.

Pour annuler l'opération

Appuyez à nouveau sur la touche ▲ et la touche ◇ simultanément et continuellement pendant 3 secondes.

Bip bip bip

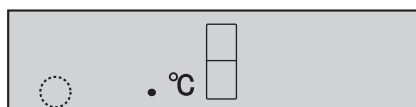

Le signe disparaîtra.

NOTES

- Quand cette fonction est en marche, la température interne du réfrigérateur et du compartiment congélateur sera supérieure à la température prédéfinie, comme suit ; R : environ 1°C, F : environ 2°C (Si la température prédéfinie est de R: 3°C, F: -18°C). La température affichée ne changera pas.
- L'efficacité de l'économie d'énergie dépend de l'environnement d'utilisation (régulation de la température, température ambiante, fréquence d'ouverture ou de fermeture de la porte, quantité de nourriture). Si la congélation expresse est utilisée en même temps, l'efficacité de l'économie d'énergie est également modifiée.
- Annulez cette fonction si vous trouvez que les boissons ne sont pas assez fraîches ou que la fabrication des glaçons prend du temps.

Astuces pour économiser l'énergie

- Préservez un espace de ventilation autant que possible autour du réfrigérateur.
- Préservez votre réfrigérateur de la lumière directe du soleil et ne le placez pas auprès d'un appareil générant de la chaleur.
- Ouvrez la porte du réfrigérateur aussi brièvement que possible.
- Les aliments chauds doivent être refroidis avant d'être rangés.
- Placez les aliments uniformément sur les étagères pour permettre à l'air refroidissant de circuler efficacement.

La quantité d'énergie consommée par ce modèle est mesurée selon le standard international de performance du réfrigérateur.

- La quantité d'énergie consommée par ce modèle est mesurée avec les dimensions d'espace de la figure de droite.
- La quantité d'énergie consommée par ce modèle est mesurée avec quelques accessoires retirés comme indiqué sur la figure de droite.

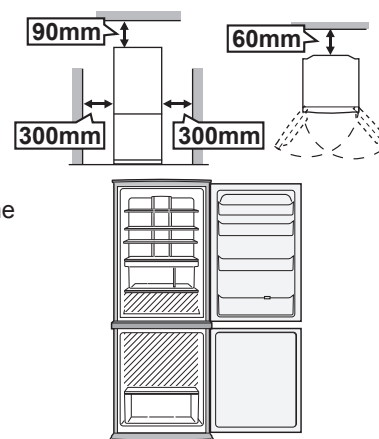

CONSERVATION DES ALIMENTS

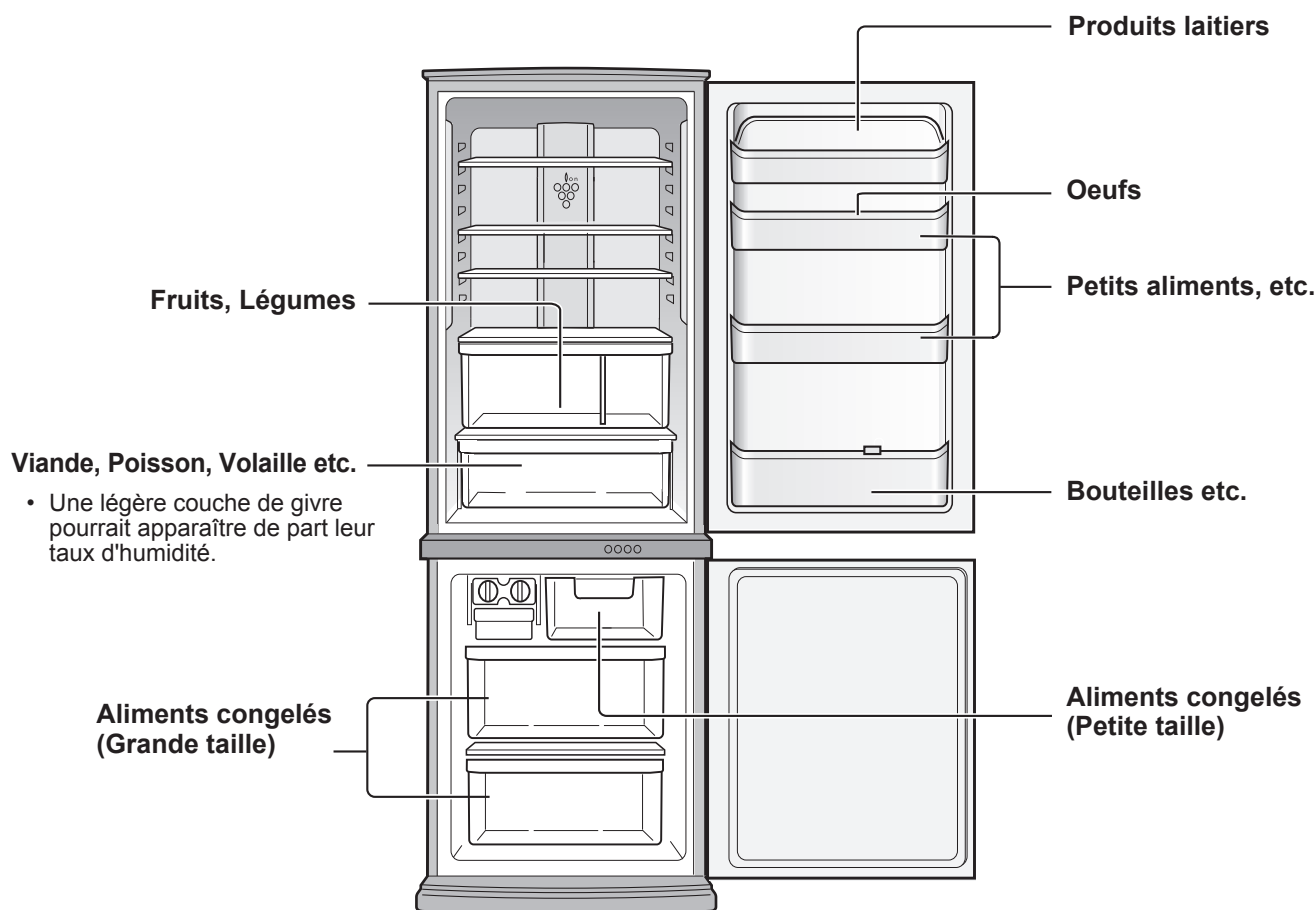

Viande, Poisson, Volaille etc.

- Une légère couche de givre pourrait apparaître de part leur taux d'humidité.

La réfrigération réduit la vitesse de dégradation des aliments. Pour maximiser la durée de conservation des produits alimentaires périssables, assurez-vous que vos aliments sont le plus frais possible. Voici quelques conseils généraux pour vous aider à conserver vos aliments plus longtemps.

Fruits et légumes

Pour minimiser la déshydratation, les fruits et les légumes doivent être enfermés sans serrer dans un plastique, comme films ou sacs plastiques (ne pas sceller) et placés dans le bac à légumes.

Produits laitiers et œufs

- La plupart des produits laitiers ont une date de péremption sur l'emballage extérieur qui vous renseigne sur la température de conservation recommandée et la durée de conservation du produit.
- Conservez les œufs dans le casier à œufs.

Viande / Poisson / Volaille

- Posez-les sur une assiette ou un plat et recouvrez-les de papier ou de film plastique.
- Pour les morceaux plus gros de viande, de poisson ou de volaille, placez-les au fond des étagères.
- Assurez-vous que toute nourriture cuisinée soit fermement emballée ou conservée dans un récipient hermétique.

NOTES

- Disposez les aliments de façon uniforme sur les étagères pour permettre une circulation efficace de l'air frais.
- Les aliments chauds doivent être refroidis avant d'être placés dans le réfrigérateur. Lorsque l'on introduit des aliments chauds, la température augmente dans le compartiment, augmentant le risque d'altération des autres aliments.
- N'obturez pas l'arrivée et la sortie du circuit de circulation d'air froid avec des aliments ou des récipients. Ceci empêcherait de refroidir les aliments de manière régulière dans tout le compartiment.
- Maintenez la porte solidement fermée.

← ENTREE
→ ÉCHAPPEMENT

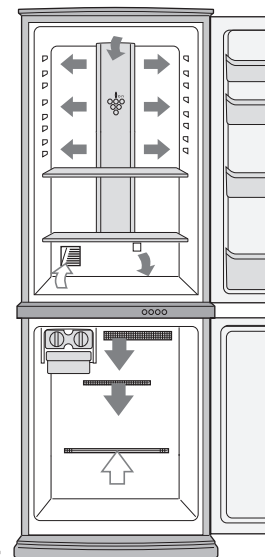

Ne placez pas vos aliments directement devant la sortie d'air froid. Ceci pourrait les congeler.

Pour une meilleure congélation

- Les aliments doivent être frais.
- Congelez les aliments par petites quantités pour les congeler rapidement.
- Les aliments doivent être scellés correctement, hermétiquement ou couverts.
- Placez vos aliments de façon uniforme dans le congélateur.
- Étiquetez les sacs et les récipients pour faire un inventaire des aliments congelés.

ENTRETIEN ET NETTOYAGE

AVERTISSEMENT

- Commencez par débrancher le réfrigérateur pour éviter toute électrocution.
- N'aspergez pas directement d'eau, ni à l'extérieur ni à l'intérieur, sous peine de favoriser la corrosion et de détériorer l'isolation électrique.

IMPORTANT

Veillez suivre ces conseils afin d'éviter des fissures sur les composants et surfaces plastiques.

- Essuyez toutes les graisses alimentaires qui collent aux pièces en plastique.
- Certains produits chimiques d'entretien risquent d'endommager l'appareil, c'est pourquoi utilisez seulement de l'eau additionnée de produit biodégradable (eau savonneuse).
- Si un détergent non dilué est utilisé ou si l'eau savonneuse n'est pas convenablement essuyée, les parties en plastique risquent de se fissurer.

- 1 Enlever les accessoires (par ex. les clayette) de la contre-porte. Lavez-les dans une eau tiède additionnée de produit de biodégradable. Rincez à l'eau claire et séchez.
- 2 Nettoyez l'intérieur avec un chiffon trempé dans une eau tiède additionnée de produit de vaisselle. Ensuite, utilisez de l'eau froide pour enlever l'eau savonneuse.
- 3 Essuyez l'extérieur avec un chiffon doux à chaque fois que cela est nécessaire.
- 4 Nettoyez le joint de porte magnétique à l'aide d'une brosse à dents mouillée dans une eau tiède additionnée de produit de biodégradable.
- 5 Essuyez le panneau de commande avec un chiffon doux.

NOTES

- Afin d'éviter d'endommager votre réfrigérateur, n'utilisez pas de détergent ou de solvant (laque, peinture, poudre abrasive, eau bouillante, etc.).
- Si l'alimentation électrique est accidentellement déconnectée, attendez au moins 5 minutes avant de reconnecter l'alimentation.
- Les clayettes en verre pèsent approximativement 2kg chacune. Les tenir fermement lorsque vous les retirez de l'armoire ou les portez.
- Si vous renversez un jus de fruit ou autre sur le panneau de commande, essuyez-le tout de suite. Autrement, celui-ci risque de mal fonctionner.
- Ne pas jeter d'objets à l'intérieur du réfrigérateur ou frapper la paroi intérieure sous peine de fissurer la surface intérieure.

Dégivrage

Le dégivrage est entièrement automatique grâce à un système d'économie d'énergie exceptionnel.

Lorsque l'éclairage à diodes électroluminescentes ne fonctionne plus

Prenez contact avec l'agent de service certifié SHARP pour solliciter le remplacement du compartiment à LED. Le compartiment des diodes électroluminescentes (LED) doit être remplacé uniquement par un technicien d'une station technique agréée SHARP.

Eteindre votre réfrigérateur

Si vous éteignez votre réfrigérateur pour une absence prolongée, retirez tous les aliments et essuyez l'intérieur soigneusement. Débranchez la prise d'alimentation et laissez les deux portes ouvertes.

AVANT D'APPELER LE SERVICE APRES-VENTE

Avant de faire appel au service après-vente, vérifiez les points suivants.

Problème	Solution
L'extérieur du réfrigérateur est chaud quand vous le touchez.	C'est tout à fait normal. Le tube d'air chaud est dans le réfrigérateur pour éviter la formation de gouttes de condensation.
Quand le réfrigérateur fait du bruit.	Il est normal que le réfrigérateur produise les bruits suivants. <ul style="list-style-type: none">• Bruit fort produit par le compresseur en début de fonctionnement<ul style="list-style-type: none">--- Le bruit diminue au bout de quelque temps.• Bruit fort produit par le compresseur une fois par jour<ul style="list-style-type: none">--- Bruit de fonctionnement produit immédiatement après le dégivrage automatique.• Bruit d'un flux de liquide (gargouillement, sifflement)<ul style="list-style-type: none">--- Bruit du réfrigérant circulant dans les tuyaux (le bruit peut devenir plus fort de temps en temps).• Craquement, craquèlement, grincement<ul style="list-style-type: none">--- Bruit produit par la contraction et le dilatement des parois intérieures et des pièces internes pendant le refroidissement.
Le givre ou la formation de gouttes de condensation se créent à l'intérieur ou à l'extérieur du réfrigérateur.	Cela risque de se produire dans les cas suivants. Utilisez un chiffon mouillé pour essuyer le givre et un chiffon sec pour essuyer la formation de gouttes de condensation. <ul style="list-style-type: none">• Quand le niveau d'humidité est élevé.• Quand la porte est ouverte et fermée fréquemment.• Quand des aliments riches en eau sont conservés (un emballage est nécessaire).
Les aliments dans le réfrigérateur congèlent.	<ul style="list-style-type: none">• Est-ce que le réfrigérateur a fonctionné pendant une longue période avec le régulateur de température de réfrigérateur en position 0°C?• Est-ce que le réfrigérateur a fonctionné pendant une longue période avec le régulateur freezer de température de congélateur en position -21°C?• Si la température ambiante est basse, il se peut que les aliments conservés soient congelés, même si le régulateur de température de réfrigérateur est en position 6°C.
Il y a une odeur désagréable dans le compartiment.	<ul style="list-style-type: none">• Un emballage est nécessaire pour les aliments dégageant une odeur forte.• Le système de désodorisation ne peut enlever toute les mauvaises odeurs.

SI VOUS AVEZ ENCORE BESOIN D'ASSISTANCE

Consultez le service après-vente agréé par SHARP le plus proche ou appeler le 0820.856.333.

Estou-lhe imensamente agradecido por ter comprado este produto SHARP. Antes de começar a usar o seu frigorífico, leia, porém, atentamente as instruções, para se assegurar de que vai tirar o máximo de rendimento do seu novo frigorífico.

Apenas para uso doméstico.

PORTA DE ROTAÇÃO DUPLA

(Só para os modelos SJ-WS320T, SJ-WP320T, SJ-WS360T, SJ-WP360T)

A porta pode ser aberta pela direita e pela esquerda.
O mesmo para a porta do congelador.
Segure a pega para abrir ou fechar a porta.

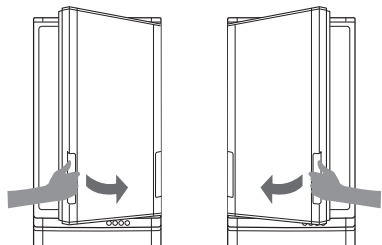

Ao fechar a porta

Empurre a porta de forma segura para garantir que está completamente fechada pois a porta não tem função de fecho automático. Se retirar a mão da pega a meio do fecho, a porta pode permanecer semi-aberta. A porta semi-aberta pode causar a fuga de ar frio. A porta só pode ser aberta pelo lado oposto se estiver completamente fechada.

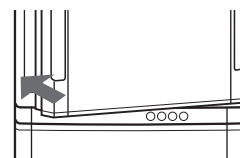

AVISO

■ Nas seguintes condições, não force a abertura ou fecho da porta. O mesmo para a porta do congelador.

A porta pode cair e causar ferimentos.

- Quando alguns objectos ficam presos em volta da porta. (● partes)
- Quando a porta é difícil de abrir. Abra a porta pelo lado oposto e verifique se algum objecto ficou lá preso.

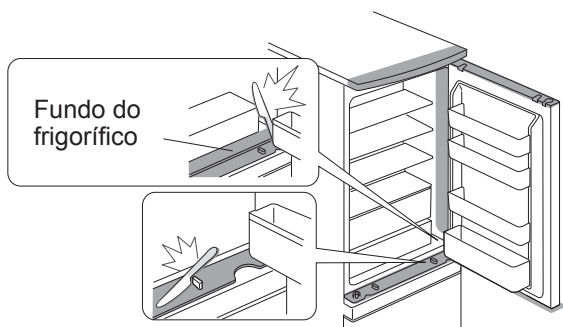

■ Não ponha as mãos ou pés debaixo da porta aberta. Seja especialmente cuidadoso em volta da secção mecânica.

(Perigo de ferimento para os seus dedos ou pés se ficarem presos nessas secções.)

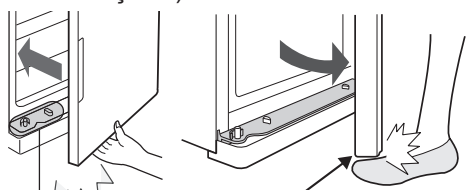

Secção mecânica

Secção mecânica

(O mesmo se aplica quando é aberto pelo lado esquerdo.)

OBSERVAÇÕES

- Não ponha a mão no lado oposto para abrir a porta. Os seus dedos podem ficar presos na porta.
- Não puxe ambas as pegas ao mesmo tempo. As pegas podem partir-se.
- Não danifique, ou ponha os objectos, na secção mecânica instalada no frigorífico e nas portas. Irá causar problema ao abrir e fechar a porta.
- Não ponha objectos no suporte de rolamentos. A porta não poderá ser fechada.
- Não encha o óleo até à secção mecânica do frigorífico e das portas, e dos rolamentos e suporte de rolamentos. Dependendo do género de óleos, o plástico pode estalar.
- Não pise o suporte de rolamento do compartimento do congelador. O frigorífico poderá cair para a frente ou uma transformação do suporte de rolamento poderá acontecer. O suporte de rolamento danificado leva à dificuldade de abrir ou fechar a porta.

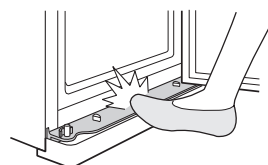
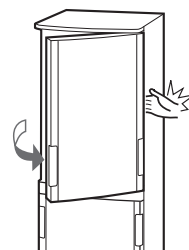

Estrutura

Mecanismos do corpo
(Instalados nos quatro cantos de cada compartimento)

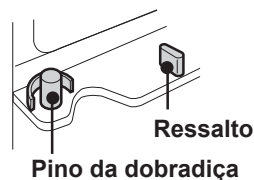

Ressalto

Pino da dobradiça

Mecanismos da porta
(Instalados nos quatro cantos de cada porta)

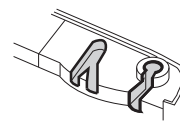

Rolamentos
(2 peças)

Suporte de rolamento

Suporte de rolamento

Rolamentos (2 peças)

Rolamento e Suporte de rolamento
Para uma abertura e fecho suave da porta.

AVISO

- Este frigorífico contém um refrigerante altamente inflamável (R600a: isobutano) e um gás isolante explosivo (ciclopentano). Observe as seguintes regras para evitar ignição e explosões.
 - O sistema de refrigeração que se encontra atrás e dentro do frigorífico contém produtos refrigerantes. Não permita que objectos afiados atinjam o sistema de refrigeração.
 - Não utilize dispositivos mecânicos nem outros meios para acelerar o processo de descongelamento. (Este frigorífico possui um sistema de descongelamento automático.)
 - Não use aparelhos eléctricos dentro do frigorífico.
 - Use apenas as peças especificadas para a lâmpada do compartimento do frigorífico.
 - Não bloqueie as aberturas ao redor do frigorífico.
 - Não use sprays inflamáveis, tal como tinta em spray, perto do frigorífico. Poderá causar explosão ou fogo.
 - Se o sistema de refrigeração alguma vez venha a ser perfurado, não toque na saída da parede e não use chamas abertas. Abra a janela e areje o compartimento. Em seguida, solicite assistência a um agente aprovado pela SHARP.
 - Este frigorífico deve ser descartado correctamente. Leve o frigorífico a uma estação de reciclagem para refrigerantes inflamáveis e gases isolantes explosivos.
- Não armazene materiais inflamáveis e altamente voláteis, tais como, éter, gasolina, gás propano, latas de aerossóis, agentes adesivos e álcool puro, etc. Estes materiais são susceptíveis a explodir.
- As acumulações de pó na ficha de corrente podem causar incêndios. Limpe-a cuidadosamente.
- Não faça alterações neste frigorífico. Só técnicos especializados em reparação deverão desmontar e reparar este frigorífico, caso contrário podem ocorrer choques eléctricos, incêndios ou danificações.
- Assegure-se de que o frigorífico não constitui perigo para as crianças quando armazenado para eliminação. (p.ex. retire o fecho magnético da porta para evitar que crianças fiquem presas no interior).

CUIDADO

- Não toque na unidade do compressor nem em suas partes periféricas tendo em vista que ficam muito quentes durante a operação e as bordas metálicas podem causar ferimentos.
- Não toque em alimentos ou recipientes metálicos dentro do compartimento congelador com as mãos molhadas. Isso poderá provocar queimaduras pelo frio.
- Não use um cabo de extensão nem uma ficha adaptadora.
- Não meta bebidas em garrafas ou em latas no congelador, pois estas poderão rebentar quando gelam.
- Assegure-se de que o cabo de alimentação não tenha sido danificado durante a instalação ou deslocação. Se a ficha ou cabo de alimentação estiver frouxo, não introduza a ficha. Poderá causar choque eléctrico ou fogo.
- Quando proceder à remoção da ficha de ligação à corrente, puxe a ficha para fora, não puxe pelo fio. Puxando directamente no fio de ligação podem ocorrer choque eléctrico ou incêndios.
- Se o cabo flexível de abastecimento de corrente for danificado, este terá que ser substituído por outro cabo especial aprovado pela SHARP.
- Em caso de vazamento de gás, ventile a área abrindo uma janela, etc. Não toque no frigorífico nem na tomada da corrente.
- Não coloque objectos que contenham líquidos nem objectos em desequilíbrio em cima do frigorífico.
- Este frigorífico não é destinado ao uso por pessoas (incluindo crianças) com capacidades físicas, sensoriais ou mentais diminuídas, nem com falta de experiência e conhecimento, a não ser que lhes seja fornecida supervisão ou instruções relativas ao uso do frigorífico por uma pessoa responsável pela sua segurança. Crianças pequenas devem ser supervisionadas para certificar-se de que estas não brinquem com o frigorífico.

P

Informações sobre a Eliminação de Produtos para os Utilizadores (particulares)



Atenção:
O seu produto está identificado com este símbolo. Significa que os produtos eléctricos e electrónicos não devem ser misturados com o lixo doméstico comum. Existe um sistema de recolhas específico para estes produtos.

1. Na União Europeia

Atenção: Se quiser eliminar este equipamento, não o deve fazer juntamente com o lixo doméstico comum!

O equipamento eléctrico e electrónico deve ser tratado separadamente e ao abrigo da legislação aplicável que obriga a um tratamento, recuperação e reciclagem adequados de equipamentos eléctricos e electrónicos usados.

Após a implementação desta legislação por parte dos Estados-membros, todos os cidadãos residentes na União Europeia poderão entregar o seu equipamento eléctrico e electrónico usado em estações de recolha específicas a título gratuito*. Em alguns países* o seu revendedor local também pode recolher o seu equipamento usado a título gratuito na compra de um novo equipamento.

*) Contacte as entidades locais para mais informações.

Se o seu equipamento eléctrico e electrónico usado funcionar a pilhas ou baterias, deverá eliminá-las em separado, conforme a legislação local, e antes de entregar o seu equipamento. Ao eliminar este produto correctamente estará a contribuir para que o lixo seja submetido aos processos de tratamento, recuperação e reciclagem adequados. Desta forma é possível evitar os efeitos nocivos que o tratamento inadequado do lixo poderia provocar no ambiente e na saúde.

2. Em outros Países fora da UE

Se quiser eliminar este produto, contacte as entidades locais e informe-se sobre o método correcto para proceder à sua eliminação.

Na Suíça: O equipamento eléctrico e electrónico é aceite, a título gratuito, em qualquer revendedor, mesmo que não tenha adquirido um novo produto. Poderá encontrar uma lista das estações de recolha destes equipamentos na página da Web www.swico.ch ou www.sens.ch.

INSTALAÇÃO

AVISO

- Não instale o frigorífico num local húmido ou molhado, pois poderá causar danos ao isolamento e fuga. Poderá acumular-se condensação no exterior do frigorífico e causar ferrugem.
- Para evitar possíveis choques eléctricos, ligue correctamente o receptáculo de terra ao terminal de terra.

1 Deixe um espaço adequado para ventilação em redor do frigorífico.

- A figura mostra o espaço mínimo necessário para instalar o frigorífico. A condição de medição do consumo de corrente é conduzida sob uma dimensão espacial diferente.
- Ao deixar um espaço maior o frigorífico poderá ser operado sob uma menor quantidade de consumo de corrente.
- Ao usar o frigorífico num espaço de dimensões inferiores às da figura inferior, pode causar um aumento da temperatura no aparelho, ruído elevado e avaria.

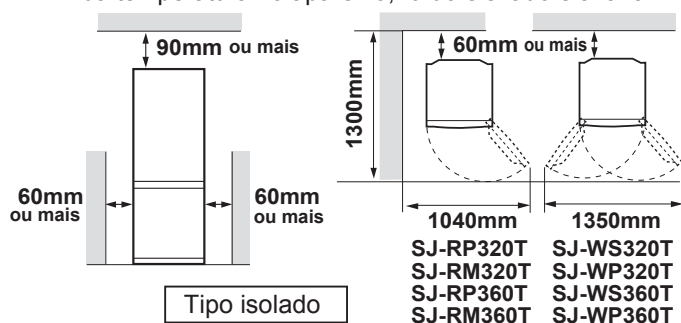

2 Use os dois pés ajustáveis frontais, de forma a garantir que o frigorífico está posicionado de forma firme e direito no chão.

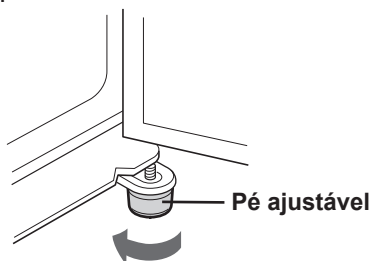

3 Prenda a saia (fornecida dentro do compartimento frigorífico) na posição em frente aos dois pés ajustáveis.

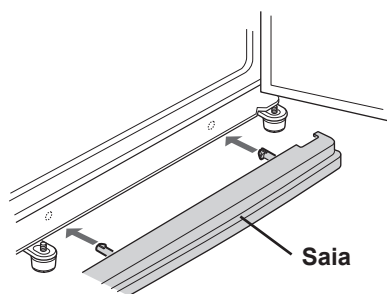

OBSERVAÇÕES

- Posicione o frigorífico de forma a que a tomada fique acessível.
- Mantenha o seu frigorífico ao abrigo de raios directos de sol.
- Não o coloque próximo de fontes geradoras de calor.
- Não colocá-lo directamente sobre o assoalho. Usar uma base adequada.

Antes de usar o frigorífico

Limpe o interior com um pano embebido em água quente. Se usar detergente, limpe bem com água.

Antes de transportar

- Limpe a água na bandeja de evaporação. Antes de limpar a água, espere mais de 1 hora depois de puxar a ficha porque o equipamento do ciclo de refrigeração está extremamente quente. (A bandeja de evaporação está localizada na parte de trás do produto.)

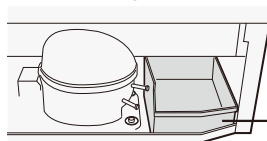

Bandeja de evaporação

OBSERVAÇÕES

- Não dobre nem danifique a canalização localizada dentro da bandeja de evaporação. Pode causar uma falha.

Ao transportar

- As rodas de apoio permitem ao frigorífico mover-se e ser puxado para diante.
- Carregue o frigorífico segurando pelos apoiadores localizados na parte traseira e inferior.



Quando a porta está pesada para abrir

(Só para os modelos SJ-WS320T, SJ-WP320T, SJ-WS360T, SJ-WP360T)

Quando um dos lados da porta está pesado.

- Quando o lado esquerdo está pesado, baixe o pé ajustável do lado direito. (Até que o pé ajustável do lado oposto esteja ligeiramente levantado do chão.)

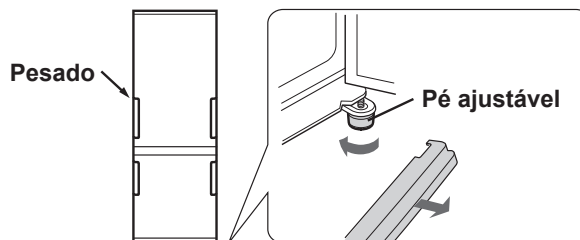

- Quando o lado direito está pesado, baixe o pé ajustável do lado esquerdo.

Quando ambos os lados estão pesados

- Quando o frigorífico está inclinado para trás insira uma tábua de madeira (com uma largura considerável), etc. entre a parte de trás do frigorífico e o chão, de forma a ajustar a inclinação.

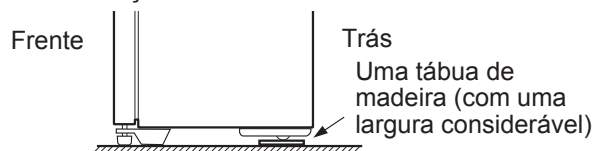

Porta inversível

(Só para os modelos SJ-RP320T, SJ-RM320T, SJ-RP360T, SJ-RM360T)

É possível alterar a porta para abrir do lado esquerdo. Para alterar a porta é necessário um KIT DE DOBRADIÇAS DA PORTA (para abertura do lado esquerdo), SJ-LR320TD. Para detalhes sobre o kit e o procedimento de alteração, contacte um agente de assistência técnica certificado pela SHARP.

CUIDADO

A SHARP recomenda que todos os trabalhos de modificação sejam efectuados por um agente de serviço aprovado.

DESCRIÇÃO

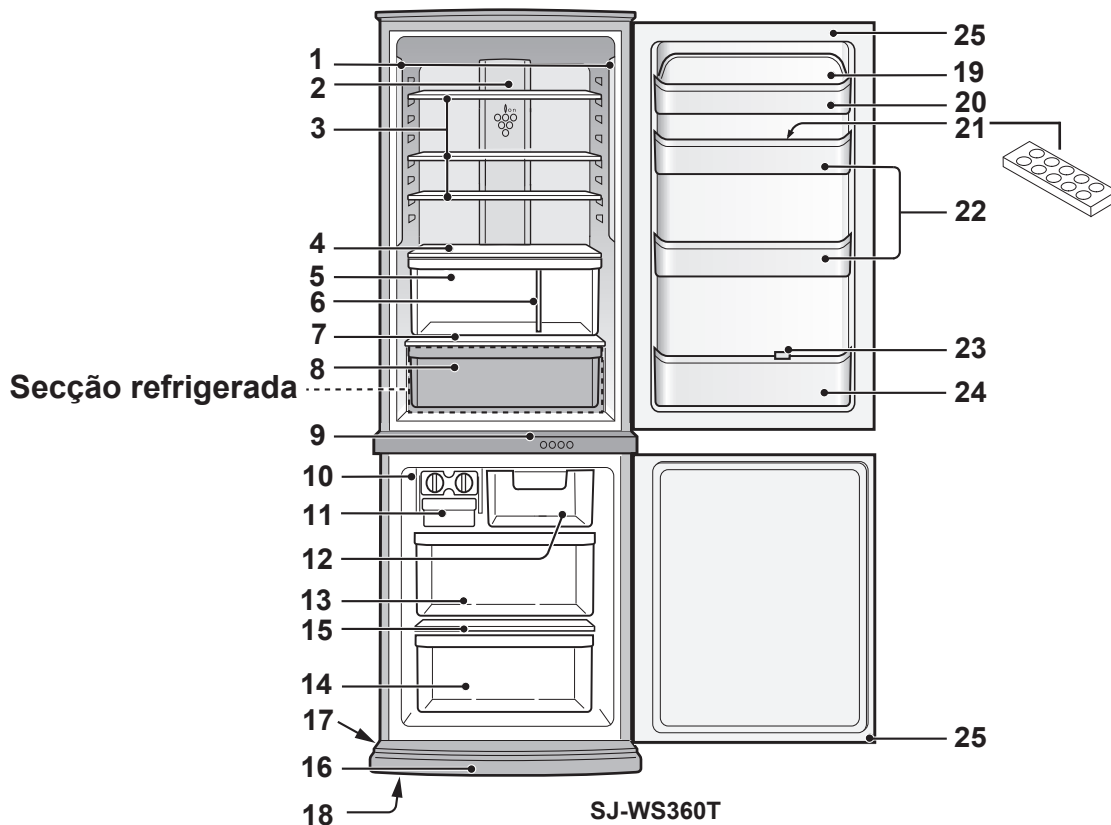

1. Luzes LED

2. Painel de arrefecimento híbrido (painel de alumínio)

O painel é arrefecido por trás, assim arrefece indirectamente o compartimento frigorífico. Desta forma a comida é arrefecida suavemente, sem a expor ao fluxo de ar frio.

3. Prateleiras do frigorífico

(SJ-WS320T, SJ-RP320T : 2 peças)

(SJ-WP320T, SJ-RM320T : 3 peças)

4. Prateleira de frutas e legumes

O fluxo de ar para a gaveta para legumes pode ser controlado deslocando-se a alavanca do orifício de ventilação para a direita ou para a esquerda.

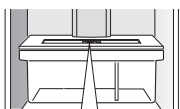

5. Gaveta para frutas e legumes

6. Placa separadora

7. Prateleira

8. Caixa refrigerada

9. Painel de controlo

10. Recipiente para fazer cubos de gelo

1) Não encha demais as covetes; se assim não fizer os cubos de gelo ficam todos colados uns aos outros.

2) Quando os cubos de gelo estão prontos, rode a alavanca no sentido dos ponteiros do relógio para esvaziar o gelo na caixa para cubos de gelo.



OBSERVAÇÕES

Não faça gelo na caixa para cubos de gelo ou derrame óleo sobre ela. A caixa para cubos de gelo poderá trincar.

11. Caixa para cubos de gelo

12. Caixa do congelador (topo)

13. Caixa do congelador (meio)

14. Caixa do congelador (fundo)

15. Prateleira do congelador

16. Saia

17. Rodas de apoio (4 peças)

18. Pés ajustáveis (2 peças)

19. Tampa do receptáculo para diversos fins

20. Receptáculo para diversos fins

21. Suporte para ovos

22. Receptáculos da porta (2 peças)

23. Separador de garrafa / Apoio de tubo

Previne a queda de garrafas, etc. Produtos alimentares em tubo armazenados dentro.

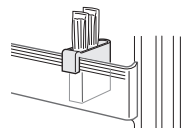

24. Receptáculo para garrafas

25. Fechos magnéticos da porta (2 peças)

Unidade desodorizante

Está instalado um catalizador desodorizante nas condutas de ar frio. Não é necessária qualquer operação ou limpeza.

Mais alimentos podem ser armazenados ao remover os seguintes acessórios, como indicado na figura abaixo.

(Caixa refrigerada, Recipiente para fazer cubos de gelo, Caixa para cubos de gelo, Caixa do congelador (topo e meio).

- Se o frigorífico for operado com estes acessórios retirados, irá trabalhar sob a condição de maior eficiência energética.
- Por favor, não retire a Caixa do congelador (fundo).

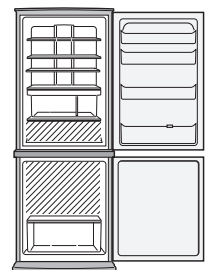

FUNCIONAMENTO

Painel de controlo

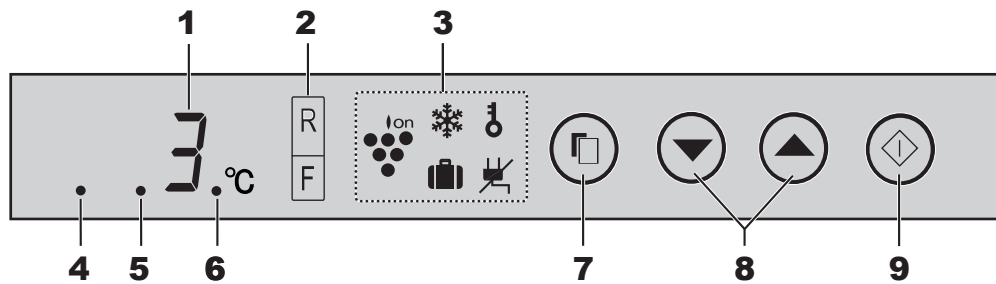

1. Mostrador para regulação da temperatura

A temperatura predefinida do compartimento seleccionado é apresentada. Não é a temperatura actual do compartimento.

2. Mostrador para controlar a temperatura

A temperatura do frigorífico e congelador podem ser seleccionadas. O indicador de temperatura irá acender-se quando o compartimento é seleccionado para alterar a sua temperatura.

3. Mostrador para o ícone de função

Ícones das funções em utilização são apresentados.

	“Plasmacluster” ionizado		Bloqueio para crianças *
	Congelamento expresso *		Falha de energia
	Modo férias *		

(*: Excepto para SJ-RM320T, SJ-RM360T)

4. Indicação de poupança de energia

A indicação mostra a poupança energética “LIGADO”.

5. Indicação de som LIGADO/DESLIGADO

Esta indicação mostra o som “DESLIGADO”.

6. Indicação de alarme da porta

Esta indicação mostra o alarme da porta “LIGADO”.
(O alarme da porta é apenas para o compartimento do frigorífico.)

7. Botão de selecção

Prima para seleccionar o ícone de função e o sinal do alarme da porta.

8. Botão ▼ / ▲

Prima para seleccionar a função LIGADO/DESLIGADO ou regulação da temperatura.

9. ◊ (Enter) botão

Termina a regulação.

OBSERVAÇÕES

- As funções iniciam-se automaticamente, tal como na figura à direita, quando inserir a ficha eléctrica. (O conteúdo inicial é apenas o alarme da porta “LIGADO”)
- Quando não há operação durante 1 minuto, o mostrador irá regressar automaticamente ao conteúdo inicial. Adicionalmente, o mostrador irá desligar-se se não houver operação durante um minuto.
- Quando qualquer um dos botões for premido, o mostrador irá piscar uma vez e mostrar o conteúdo inicial. Quando o frigorífico parar como uma falha energética, o mostrador irá mostrar aproximadamente o que mostrava antes da falha energética quando a distribuição desta for reposta. Contudo, se ocorrer uma falha energética durante o Congelamento Expresso, a operação irá parar quando a distribuição de energia for reposta.



“Plasmacluster” ionizado

O ionizador dentro do seu frigorífico liberta grupos de iões, os quais são massas colectivas de iões positivos e negativos, para o interior do seu compartimento frigorífico. Estes grupos de iões desactivam os fungos do bolor aéreos.

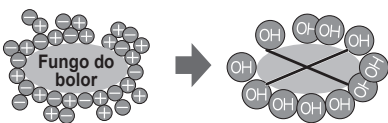

1 Prima o botão de selecção e seleccione o ícone de Plasmacluster.

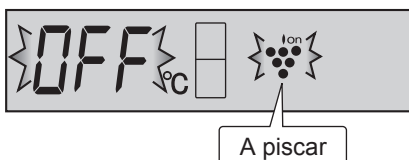

2 Prima o botão ▲. [▲: ON (LIGADO), ▼: OFF (DESLIGADO)]

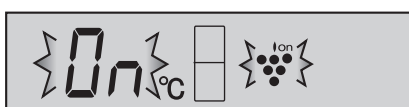

3 Prima o botão “◊”.

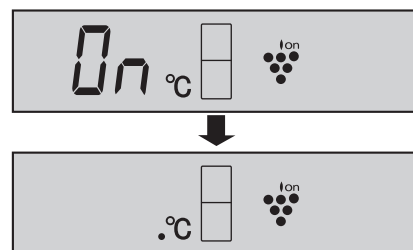

Para cancelar a operação

É o mesmo método que inicia a operação. Prima o botão ▼ no passo 2.

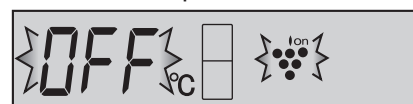

OBSERVAÇÕES

- Poderá existir um ligeiro odor no frigorífico. Este é o cheiro do ozono gerado pelo ionizador. A quantidade de ozono é mínima, e rapidamente se decompõe no frigorífico.

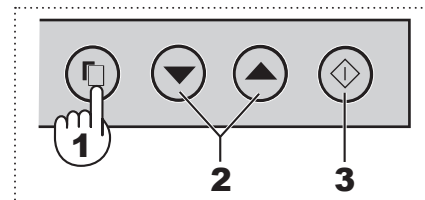

❄️ Congelamento expresso (Excepto para SJ-RM320T, SJ-RM360T)

Com esta função podem ser feitos congelamentos de alimentos de alta qualidade e é muito útil para congelar em casa.

- 1 Prima o botão de selecção e seleccione o ícone de congelamento expresso.

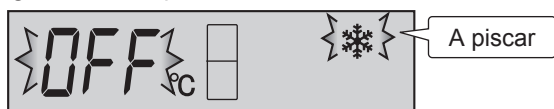

- 2 Prima o botão ▲. [▲: ON (LIGADO), ▼: OFF (DESLIGADO)]

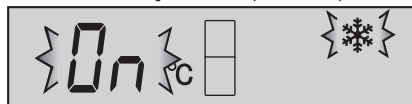

- 3 Prima o botão "◇".

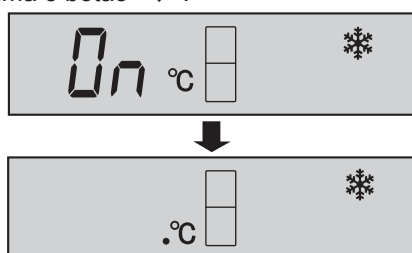

Para cancelar a operação

É o mesmo método que inicia a operação. Prima o botão ▼ no passo 2.

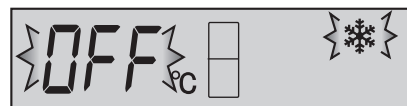

OBSERVAÇÕES

- O Congelamento Expresso termina automaticamente em cerca de 2 horas. (O ícone irá desaparecer.)
- Alimentos grandes não podem ser congelados em uma só operação.
- O congelamento expresso pode demorar mais de 2 horas no caso da operação se sobrepor à operação de descongelamento, iniciando-se esta operação após o descongelamento terminar.
- Evite o mais possível abrir a porta durante o funcionamento desta função.

🧳 Modo férias (Excepto para SJ-RM320T, SJ-RM360T)

Use esta função quando for de viagem ou quando sair de casa por longo tempo.

- 1 Prima o botão de selecção e seleccione o ícone de modo férias.

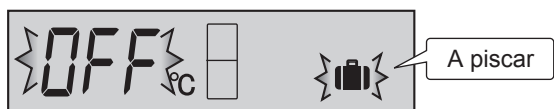

- 2 Prima o botão ▲. [▲: ON (LIGADO), ▼: OFF (DESLIGADO)]

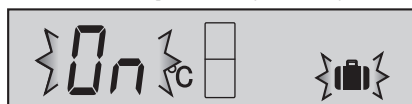

- 3 Prima o botão "◇".

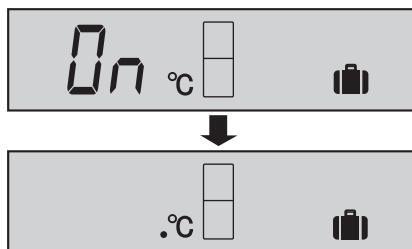

Para cancelar a operação

Prima o botão ▼ no passo 2.

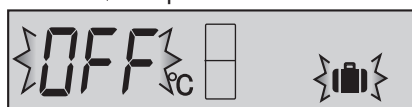

OBSERVAÇÕES

- A temperatura do compartimento refrigerado irá ajustar-se para cerca de 10°C.
- O período de armazenamento de alimentos no compartimento refrigerado torna-se, aproximadamente, 1/2-1/3 da operação normal. Por favor utilize apenas quando não houver alimentos perecíveis.
- A temperatura do compartimento refrigerado não pode ser alterada. (O mostrador indica "10°C")

🔒 Bloqueio de crianças (Excepto para SJ-RM320T, SJ-RM360T)

O funcionamento dos botões do painel de controlo será trancado. Utilize esta função para prevenir que o painel seja utilizado involuntariamente por crianças ou outrem.

- 1 Prima o botão de selecção e seleccione o ícone de bloqueio de crianças.



- 2 Prima o botão ▲. [▲: ON (LIGADO), ▼: OFF (DESLIGADO)]

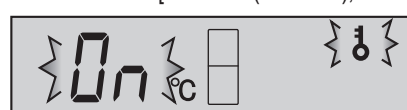

- 3 Prima o botão "◇".

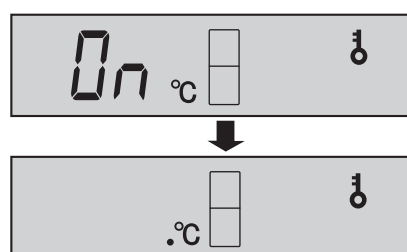

Para cancelar a operação

É o mesmo método que inicia a operação. Prima o botão ▼ no passo 2.

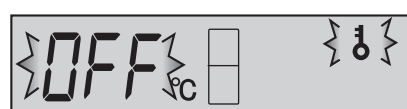

Controlo das temperaturas

O frigorífico controla automaticamente a sua temperatura. Contudo, se necessário, regule a temperatura da seguinte forma.

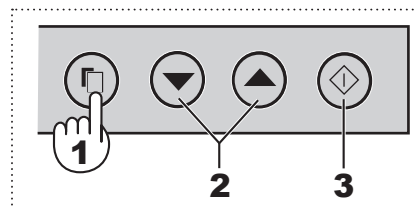

Compartimento do frigorífico

Regulável entre 0°C e 6°C em passos de 1°C.

1 Prima o botão de selecção e seleccione o ícone **R**.

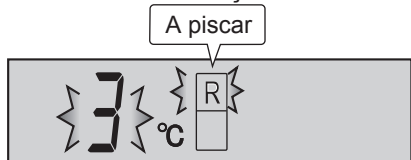

2 Prima o botão **▲/▼** e regule a temperatura. [▲ : aumentar, ▼ : diminuir]

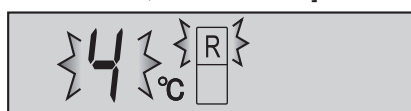

OBSERVAÇÕES

- Enquanto o modo férias está a operar, este compartimento não pode ser programado. (O mostrador indica "10°C".)

3 Prima o botão "◇".

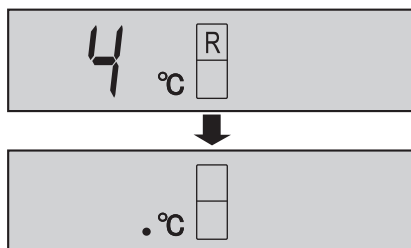

Compartimento do congelador

Regulável entre -13°C e -21°C em passos de 1°C.

1 Prima o botão de selecção e seleccione o ícone **F**.

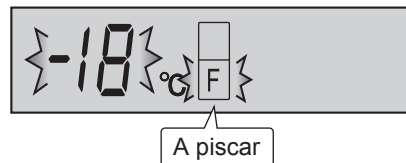

2 Prima o botão **▲/▼** e regule a temperatura. [▲ : aumentar, ▼ : diminuir]

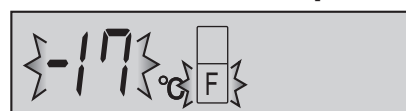

3 Prima o botão "◇".

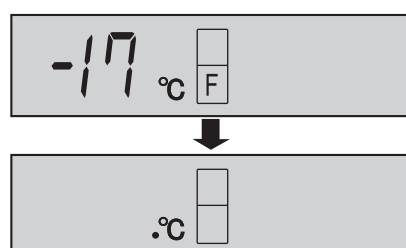

Programações Avançadas do Compartimento refrigerado

A temperatura do compartimento refrigerado pode ser ajustada em intervalos de 0.5°C seguindo os passos ① e ③ abaixo.

① Seleccione o ícone **R**.

② Prima o botão **◇** continuamente durante 3 segundos ou mais.

③ Ajuste a temperatura como nos passos 2 e 3 acima.

Siga os passos ① e ② novamente se quiser ajustar a temperatura em intervalos de 1°C.

Bip bip bip

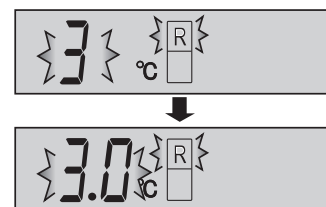

Indicador de temperatura

Este frigorífico vem com um indicador de temperatura no compartimento refrigerado, permitindo-lhe controlar a temperatura média na zona mais fria.

Zona mais fria

O símbolo indica a zona mais fria no compartimento do frigorífico. (O receptáculo da porta posicionado à mesma altura não é a zona mais fria.)

Símbolo



Verificação da temperatura na zona mais fria

Pode-se fazer regularmente verificações para se assegurar de que a temperatura na zona mais fria está correcta e, se necessário, ajustar o controlo da temperatura do frigorífico. Para manter a temperatura correcta dentro do utensílio, confirmar que o indicador de temperatura está sempre AZUL. Caso o indicador de temperatura fique BRANCO, significa que a temperatura está muito alta; neste caso, aumentar o ajuste do botão de controlo da temperatura do frigorífico e esperar 6 horas antes de verificar novamente o indicador de temperatura.

AZUL



Regulação correcta

BRANCO



Temperatura demasiado alta, ajuste o controlo da temperatura do frigorífico.

OBSERVAÇÕES

- A temperatura interna do frigorífico depende de vários factores tais como a temperatura ambiente do recinto, a quantidade de alimentos armazenados, e a frequência de abertura da porta.
- Ao se colocar alimentos frescos, ou no caso de se deixar a porta aberta por algum tempo, é normal que o indicador de temperatura fique BRANCO.

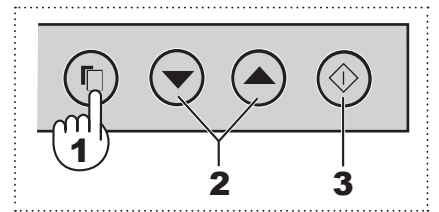

Falha Energética

Enquanto esta função está a operar irá indicar o aumento da temperatura interior causada pela falha energética ou outra coisa.

- 1 Prima o botão de selecção e seleccione o ícone de falha energética. (O ícone é laranja.)

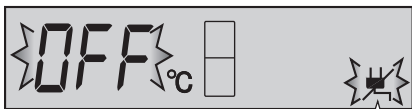

A piscar

- 2 Prima o botão ▲.
[▲: ON (LIGADO), ▼: OFF (DESLIGADO)]

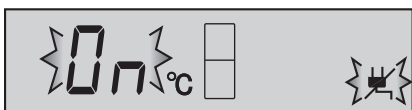

- 3 Prima o botão "◇".

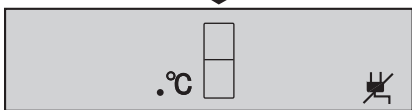
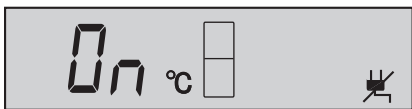

Para cancelar a operação

É o mesmo método que inicia a operação. Prima o botão ▼ no passo 2.

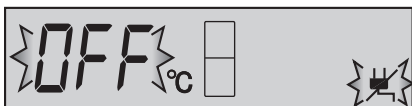

Indicação de falha energética

- Quando a energia for reposta, se a temperatura interior do frigorífico e do compartimento do congelador se tornar como se segue, R: mais do que 7°C, F: mais de -10°C, o ícone de falha energética irá piscar lentamente.



Piscar lentamente

- Verifique a qualidade dos alimentos antes de os consumir.

Como cancelar o indicador intermitente

Prima o botão ◇ enquanto os ícones estão a piscar.

Alarme da porta

- Quando a porta do frigorífico for deixada aberta o alarme da porta irá soar.
- O alarme da porta soa 1 minuto após a abertura da porta e novamente ao fim de 1 minuto (uma vez em ambos os casos).
- Se a porta for deixada aberta durante cerca de 3 minutos, o alarme soa continuamente.
- Inicialmente o alarme da porta está regulado para "LIGADO".

Para cancelar a operação

- 1 Prima o botão de selecção e seleccione a indicação de alarme da porta, tal como na figura abaixo.

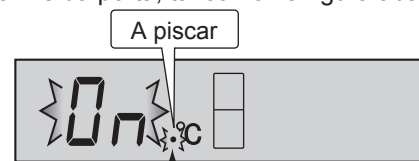

A piscar

Indicação de alarme da porta

- 2 Prima o botão ▼.
[▲: ON (LIGADO), ▼: OFF (DESLIGADO)]

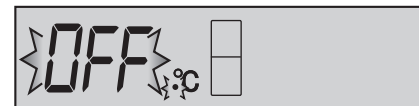

- 3 Prima o botão "◇".

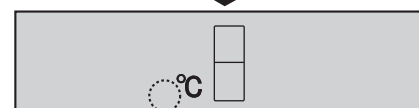
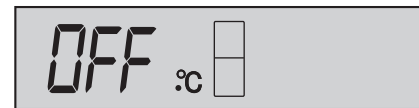

A indicação irá desaparecer.

Para iniciar a operação

É o mesmo método usado para cancelar a operação. Prima o botão ▲ no passo 2.

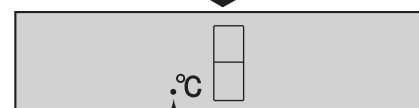
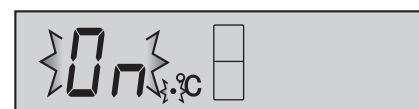

Mostra o Alarme da porta "LIGADO".

P

Som LIGADO/DESLIGADO

Utilize esta função para desligar o som das teclas de operação.

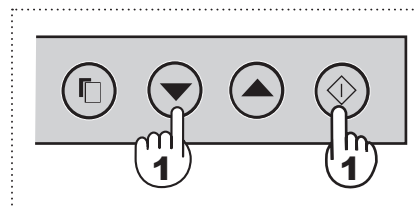

- 1 Prima o botão ▼ e o botão ◊ simultaneamente e continuamente durante 3 segundos ou mais.

Bip bip bip

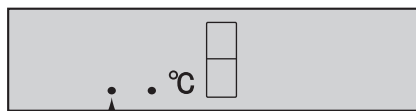

Mostra o som "DESLIGADO".

Para regular o som para "LIGADO"

Prima o botão ▼ e o botão ◊ simultaneamente e continuamente durante 3 segundos ou mais, novamente.

Bip bip bip

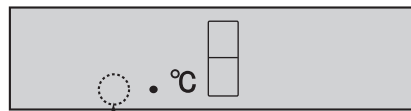

A indicação irá desaparecer.

Poupança de Energia

Utilize esta função quando quiser que o aparelho mude para operação de poupança de energia.

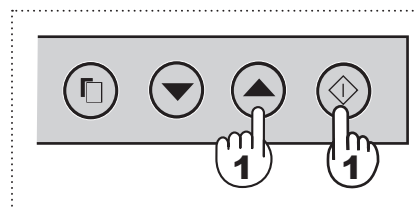

- 1 Prima o botão ▲ e o botão ◊ simultaneamente e continuamente durante 3 segundos ou mais.

Bip bip bip

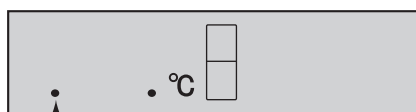

Mostra a Poupança Energética "LIGADO".

Para cancelar a operação

Prima o botão ▲ e o botão ◊ simultaneamente e continuamente durante 3 segundos ou mais, novamente.

Bip bip bip

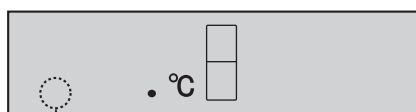

A indicação irá desaparecer.

OBSERVAÇÕES

- Enquanto esta função estiver a funcionar, a temperatura do frigorífico e do compartimento congelador irá ser superior à temperatura pré-definida, como se segue ; R: cerca de 1°C, F: cerca de 2°C. (na presente temperatura de R: 3°C, F:-18°C.) A temperatura apresentada não irá alterar-se.
- A eficiência da economia de energia depende do meio de utilização (controlo de temperatura, temperatura ambiente, frequência de abertura ou fecho da porta, quantidade de comida). Se o congelamento expresso estiver a funcionar ao mesmo tempo, a eficiência da economia de energia também é modificada.
- Cancele esta função quando achar que as bebidas não estão frescas o suficiente ou a criação de gelo demora tempo.

Dicas para poupar energia

- Mantenha o maior espaço de ventilação possível à volta do frigorífico.
- Mantenha o seu frigorífico afastado da luz solar directa e não o coloque ao lado de um aparelho que gere calor.
- Abra a porta do seu frigorífico o mais breve possível.
- Comida quente deve ser arrefecida antes de armazenada.
- Coloque os alimentos equilibradamente nas prateleiras, de forma a permitir que o ar de refrigeração circule eficientemente.

A quantidade de consumo de energia deste modelo é medida de acordo com o padrão internacional de performance de frigorífico.

- A quantidade de consumo de energia deste modelo é medida sob as dimensões espaciais na figura à direita.

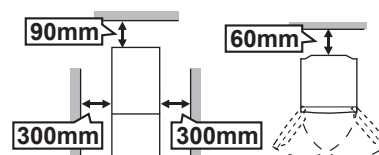

- A quantidade de consumo de energia deste modelo é medida com alguns acessórios retirados, tal como indica na figura à direita.

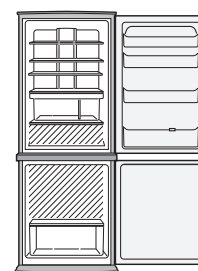

CONSERVAÇÃO DE ALIMENTOS

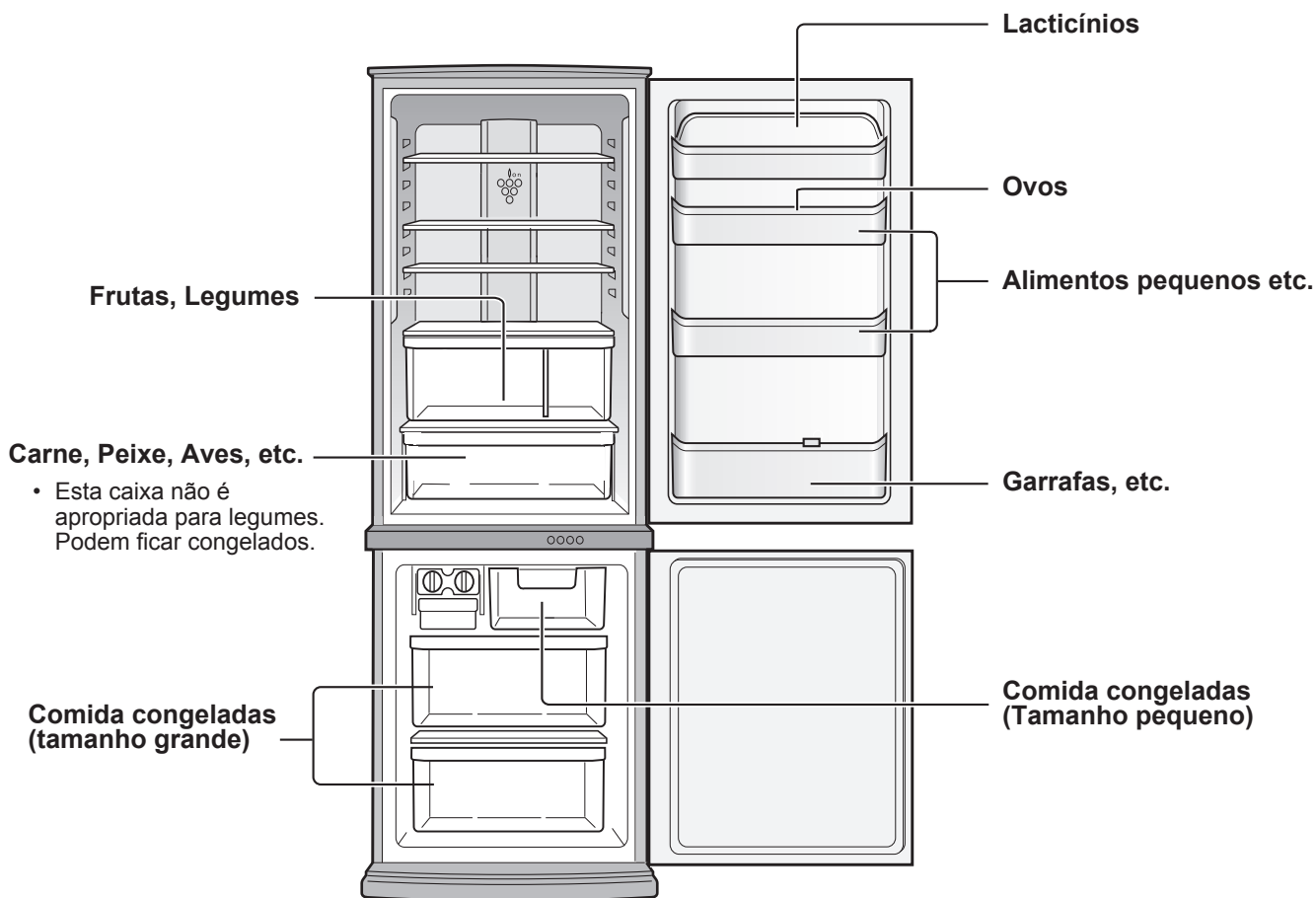

A refrigeração reduz a taxa de deterioração dos alimentos. Para maximizar o prazo de consumibilidade de produtos alimentícios perecíveis, certifique-se de que os alimentos sejam os mais frescos possíveis. A seguir um guia geral de como prolongar ao máximo o armazenamento de alimentos.

Frutas / Legumes

Para minimizar a perda de humidade, frutas e legumes devem ser levemente acondicionados em embalagens de plástico, tais como filmes de plástico, sacos (não fechar) e meta-os na gaveta para legumes.

Produtos laticínios & Ovos

- A maioria dos produtos laticínios têm um rótulo na embalagem com a temperatura de armazenamento e a data de validade.
- Os ovos devem ser acondicionados no suporte para ovos.

Carnes / Peixe / Aves

- Acondicione sobre uma travessa ou prato e cubra com papel ou filme de plástico.
- Para peças maiores de carne, peixes ou aves, coloque na parte de trás das prateleiras.
- Certifique-se de que todo alimento cozinhado esteja propriamente embrulhado ou acondicionado em embalagem hermética.

OBSERVAÇÕES

- Acondicione uniformemente os alimentos nas prateleiras para que o ar de refrigeração circule eficientemente.
- Não coloque comida quente no frigorífico. Deixe-a primeiro arrefecer. A colocação de comida quente no frigorífico faz com que haja um aumento de temperatura no aparelho aumentando, assim, o risco de deterioração dos alimentos.
- Não bloquear as saídas e entradas do sistema de circulação do ar frio com alimentos ou caixas; caso contrário, os alimentos não serão convenientemente refrigerados dentro do seu frigorífico.
- Mantenha a porta bem fechada.

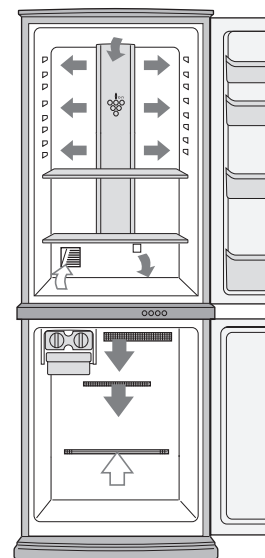

← **ENTRA**
→ **SAÍ**

Não coloque alimentos directamente em frente da saída de ar frio. Isto pode fazer com que os alimentos congelem.

Para o melhor congelamento

- Os alimentos devem ser frescos.
- Congele pequenas quantidades de alimentos por vez, para congelá-los rapidamente.
- Os alimentos devem ser apropriadamente selados, selados em vácuo ou cobertos.
- Coloque os alimentos no congelador de forma uniforme.
- Etiquete os sacos ou embalagens para manter um inventário dos alimentos congelados.

CUIDADOS E LIMPEZA

AVISO

- Desconectar o frigorífico da tomada primeiramente para evitar choque elétrico.
- Não salpicar com água directamente a carcaça ou o armário interior. Isto poderá contribuir para que o seu frigorífico enferruje e o seu isolamento fique danificado.

IMPORTANTE

Para evitar rachas nas superfícies e componentes plásticos interiores, siga estas sugestões.

- Limpe qualquer oleosidade dos alimentos deixada nos componentes de plástico.
- Alguns produtos de limpeza doméstica podem provocar danos, por isso use apenas líquido de lavagem diluído (água saponosa).
- As partes de plástico podem trincar, caso o detergente seja utilizado sem ser diluído ou a água com detergente não for totalmente removida.

- 1 Retire os acessórios, as prateleiras por exemplo, do frigorífico e da porta. Lave-os com água quente e detergente para a louça; enxague-os com água limpa e seque-os.
- 2 Limpe o interior com um pano embebido em água quente e detergente para a louça. Então, utilize água fria para remover o restante da água com detergente.
- 3 Limpe a parte exterior com um pano macio, sempre que seja necessário.
- 4 Limpe o fecho magnético da porta com uma escova de dentes e água quente com detergente para a louça.
- 5 Limpe o painel de controlo com o pano seco.

OBSERVAÇÕES

- Para evitar danos ao frigorífico, não use produtos de limpeza fortes nem solventes (lacas, tintas, pó de polir, benzina, água fervida, etc.).
- Se a alimentação for desligada acidentalmente, esperar, pelo menos, 5 minutos antes de voltar a ligar, para que a pressão no compressor possa fazer desligar o relé de sobrecarga.
- As prateleiras de vidro pesam aproximadamente 2kg cada. Segure firmemente quando retirando-as do gabinete ou carregando-as.
- Quando entornar sumos ou similares próximo do painel de controlo, limpe imediatamente. Poderá provocar avaria do painel de controlo.
- Não deixe cair objetos dentro do frigorífico nem bata nas paredes internas. Isto pode provocar rachaduras na superfície interna.

Descongelação

A descongelação faz-se de forma totalmente automática, devido à existência de um sistema especial de poupança de energia.

Quando a luz do compartimento se funde

Contacte assistência técnica autorizada da SHARP para solicitar uma luz de compartimento de substituição. A luz do compartimento não deve ser removida senão por pessoal qualificado.

Desligando o seu frigorífico

Caso você desligue o seu frigorífico enquanto você está ausente por um longo período de tempo, remova todos os alimentos e limpe completamente o interior. Desconecte o ficha da tomada da corrente e deixe ambas as portas abertas.

ANTES DE CHAMAR PELO SERVIÇO DE ASSISTÊNCIA TÉCNICA

Antes de chamar pelo serviço de assistência técnica, verifique os seguinte itens.

Problema	Solução
A parte de fora de um gabinete está quente ao ser tocada.	É normal. A tubulação quente está no gabinete para evitar a condensação.
Quando o frigorífico fizer ruído.	É normal que o frigorífico produza ruídos tais como. <ul style="list-style-type: none">• Intenso ruído produzido pelo compressor quando é dada a partida<ul style="list-style-type: none">--- O ruído diminui após algum tempo.• Intenso ruído produzido uma vez ao dia pelo compressor<ul style="list-style-type: none">--- Ruído operacional produzido logo após operação de descongelamento.• Ruído de fluido escorrendo (gargarejo, espumação)<ul style="list-style-type: none">--- Ruído de fluido refrigerante escorrendo em tubulação (tais ruídos podem tornar-se intensos de tempo em tempo).• Estalar quebradiço ou de trituração, som de chiar<ul style="list-style-type: none">--- Ruído produzido pela expansão e contração de paredes e partes internas durante esfriamento.
Ocorre congelamento ou formação de condensação no interior ou no exterior do frigorífico.	Isto pode ocorrer em um dos seguintes casos. Use um pano molhado para limpar o gelo e um pano seco para limpar a condensação. <ul style="list-style-type: none">• Quando a humidade do ambiente é elevada.• Quando a porta é aberta e fechada com frequência.• Quando são guardados alimentos com muita humidade. (É necessário embalá-los).
Os alimentos no compartimento do frigorífico congelam.	<ul style="list-style-type: none">• O frigorífico está a funcionar muito tempo com o controlo de temp. do frigorífico na posição 0°C?• O frigorífico está a funcionar muito tempo com o controlo de temp. do congelador na posição -21°C?• Se a temperatura ambiente estiver baixa, os alimentos colocados no compartimento de refrigeração podem congelar, mesmo com o dispositivo de controlo de temp. do frigorífico na posição 6°C.
Há cheiros no compartimento.	<ul style="list-style-type: none">• É necessário embalar os alimentos com cheiros fortes.• A unidade desodorizante não pode remover todos os cheiros.

SE VOCÊ AINDA NECESSITA DO SERVIÇO DE ASSISTÊNCIA TÉCNICA

Consulte o seu agente de assistência técnica certificado pela SHARP mais próximo.

Σας ευχαριστούμε πολύ που αγοράσατε αυτό το προϊόν της εταιρείας SHARP. Προτού χρησιμοποιήσετε το ψυγείο της SHARP, παρακαλούμε διαβάστε αυτό το εγχειρίδιο λειτουργίας για να σιγουρευτείτε ότι αποκομίζετε το μέγιστο όφελος από το ψυγείο σας.

Οικιακή χρήση μόνο.

ΠΟΡΤΑ ΔΙΠΛΗΣ ΤΑΛΑΝΤΩΣΗΣ (Μόνο για SJ-WS320T, SJ-WP320T, SJ-WS360T, SJ-WP360T)

Η πόρτα μπορεί να ανοίξει από τα δεξιά και από τα αριστερά. Ομοίως και η πόρτα του καταψύκτη.

Κρατήστε το χερούλι για να ανοίξετε ή κλείσετε την πόρτα.

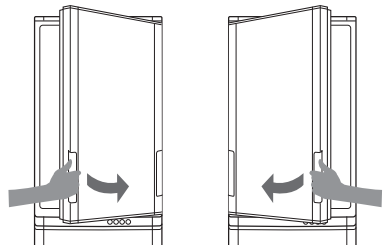

Όταν κλείνετε την πόρτα

Πιέστε καλά την πόρτα για να βεβαιωθείτε ότι έχει κλείσει τελείως διότι η πόρτα δε διαθέτει μηχανισμό αυτόματου κλεισίματος. Αν αφήσετε το χερούλι κατά τη διάρκεια της κίνησης, η πόρτα μπορεί να παραμείνει μισάνοιχτη. Μία μισάνοιχτη πόρτα μπορεί να προκαλέσει απώλεια κρύου αέρα. Αν η πόρτα δεν έχει κλείσει εντελώς, δεν μπορεί να ανοίξει από την αντίθετη πλευρά.

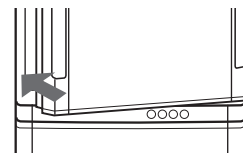

ΠΡΟΣΟΧΗ

- Μην ανοίγετε ή κλείνετε την πόρτα με δύναμη, κάτω από τις ακόλουθες συνθήκες. Ομοίως και η πόρτα του καταψύκτη.

Η πόρτα ενδέχεται να πέσει και να προκαλέσει τραυματισμό.

- Όταν κάποια αντικείμενα έχουν κολλήσει γύρω από την πόρτα. (εξαρτήματα)
- Όταν η πόρτα είναι δύσκολο να ανοίξει. Ανοίξτε την πόρτα από την αντίθετη πλευρά και ελέγξτε εάν κάποιο αντικείμενο έχει κολλήσει ή όχι.



Κάτω μέρος ψυγείου

- Μην τοποθετείτε τα χέρια ή τα πόδια σας κάτω από την ανοιχτή πόρτα. Πιο ειδικά, να είστε προσεκτικοί γύρω από το μηχανικό τμήμα.

(Κίνδυνος τραυματισμού όπως τα δάκτυλα ή το πόδι σας να πιαστούν σε αυτά τα τμήματα.)

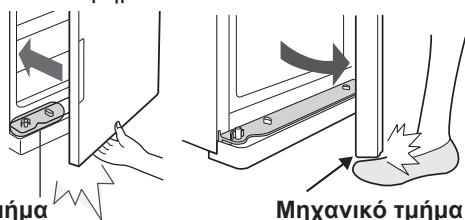

Μηχανικό τμήμα

Μηχανικό τμήμα

(Το ίδιο ισχύει κατά το άνοιγμα από την αριστερή μεριά.)

ΣΗΜΕΙΩΣΗ

- Μην τοποθετείτε το χέρι σας στην αντίθετη πλευρά για να ανοίξετε την πόρτα. Τα δάκτυλά σας ενδέχεται να πιαστούν στην πόρτα.
- Μην τραβάτε και τα δύο χερούλια ταυτόχρονα. Τα χερούλια ενδέχεται να σπάσουν.
- Μην χτυπάτε ή τοποθετείτε αντικείμενα στο μηχανικό τμήμα που είναι εγκατεστημένο στην καμπίνα και στις πόρτες. Αυτό θα προκαλέσει πρόβλημα στο άνοιγμα ή κλείσιμο της πόρτας.
- Μην τοποθετείτε αντικείμενα στο στήριγμα κυλίνδρου. Η πόρτα δεν μπορεί να κλείσει.
- Μην συμπληρώνετε το λάδι στο μηχανικό τμήμα της καμπίνας και των πορτών, των κυλίνδρων και των στηριγμάτων κυλίνδρων. Ανάλογα με το είδος του λαδιού, μπορεί να προκληθεί διάσπαση των πλαστικών μερών.
- Μην πατάτε στο στήριγμα κυλίνδρου του χώρου του καταψύκτη.
Το ψυγείο ενδέχεται να πέσει προς τα εμπρός ή το στήριγμα κυλίνδρου ενδέχεται να παραμορφωθεί. Το κατεστραμμένο στήριγμα κυλίνδρου οδηγεί σε δυσκολία κατά το άνοιγμα ή κλείσιμο της πόρτας.

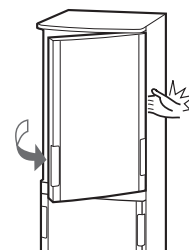

Δομή

Μηχανισμοί σώματος
(Εγκατεστημένα στις τέσσερις γωνίες κάθε χώρου)



Έκκεντρο

Καρφί μεντεσέ

Μηχανισμοί πόρτας
(Εγκατεστημένα στις τέσσερις γωνίες κάθε πόρτας)

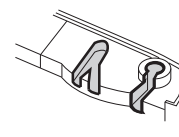

Κύλινδροι
(2 τεμ.)

Στήριγμα κυλίνδρου

Στήριγμα κυλίνδρου

Κύλινδροι (2 τεμ.)

Κύλινδρος & Στήριγμα κυλίνδρου
Για απαλό άνοιγμα και κλείσιμο της πόρτας

ΠΡΟΣΟΧΗ

- Αυτό το ψυγείο περιέχει εύφλεκτο ψυκτικό υλικό (R600a: ισοβουτάνιο) και εύφλεκτα αέρια μόνωσης (κυκλοπεντάνιο). Τηρείτε τους ακόλουθους κανόνες για να αποφύγετε ανάφλεξη και έκρηξη.
 - Το σύστημα ψύξης που βρίσκεται στο πίσω μέρος του ψυγείου και στο εσωτερικό του περιέχει ψυκτικό υλικό. Μην επιτρέψετε την επαφή αιχμηρών αντικειμένων με το σύστημα ψύξης.
 - Μην χρησιμοποιήσετε μηχανικά ή άλλα μέσα για να επιταχύνετε την αυτόματη απόψυξη. (Αυτό το ψυγείο διαθέτει σύστημα αυτόματης απόψυξης.)
 - Μην χρησιμοποιείτε ηλεκτρικές συσκευές εντός του ψυγείου.
 - Χρησιμοποιείτε μόνο τα προδιαγραφόμενα ανταλλακτικά για το λαμπτήρα του χώρου του ψυγείου.
 - Μην φράζετε τα ανοίγματα στην περιφέρεια του ψυγείου.
 - Μην χρησιμοποιείτε εύφλεκτα σπρέι, όπως σπρέι βαφής κοντά στο ψυγείο. Ενδέχεται να προκληθεί έκρηξη ή φωτιά.
 - Αν τρυπήσει το σύστημα ψύξης, μην αγγίζετε την έξοδο προς τον τοίχο και μην χρησιμοποιείτε ελεύθερες φλόγες. Ανοίξτε το παράθυρο για να φύγει ο αέρας από το δωμάτιο. Στη συνέχεια, επικοινωνήστε με έναν αντιπρόσωπο του σέρβις εξουσιοδοτημένο από τη SHARP για την επισκευή του ψυγείου.
 - Θα πρέπει να πραγματοποιείται κατάλληλη απόρριψη αυτού του ψυγείου. Μεταφέρετε το ψυγείο σε μια μονάδα ανακύκλωσης για εύφλεκτα ψυκτικά υλικά και εύφλεκτα αέρια μόνωσης.
- Μην αποθηκεύετε ιδιαιτέρως πτητικά και εύφλεκτα υλικά όπως αιθέρα, βενζίνη, προπάνιο, συσκευασίες αεροζόλ, κολλώδεις ουσίες και καθαρή αλκοόλη κλπ. Αυτά τα υλικά ενδέχεται να εκραγούν.
- Εναποθέσεις σκόνης στην μπρίζα της συσκευής μπορεί να προκαλέσουν πυρκαγιά. Σκουπίστε τη σκόνη προσεκτικά.
- Μην αποσυναρμολογείτε το ψυγείο. Η αποσυναρμολόγηση και οι επισκευές πρέπει να αναλαμβάνονται μόνο από ειδικούς τεχνικούς, διαφορετικά υπάρχει κίνδυνος ηλεκτροπληξίας, φωτιάς ή βλάβης.
- Βεβαιωθείτε ότι το ψυγείο δεν αποτελεί κίνδυνο για τα μικρά παιδιά όταν το αποθηκεύετε για απόρριψη. (π.χ. αφαιρέστε το μαγνητικό κλείστρο της πόρτας για να μη μπορούν να παγιδευτούν παιδιά σε αυτό.)

ΠΡΟΦΥΛΑΚΤΙΚΑ ΜΕΤΡΑ

- Μην αγγίζετε τη μονάδα συμπιεστή ή τα απομακρυσμένα μέρη του, δεδομένου ότι γίνονται εξαιρετικά καυτά κατά τη διάρκεια της λειτουργίας και οι άκρες των μετάλλων μπορούν να προκαλέσουν τραυματισμό.
- Να μην αγγίζετε τρόφιμα ή μεταλλικά αεροστεγή δοχεία στο χώρο του καταψύκτη με βρεγμένα χέρια. Αυτή η ενέργεια μπορεί να προκαλέσει κρουπάγημα.
- Μην χρησιμοποιείτε καλώδιο προέκτασης ή προσαρμογέα ρευματολήπτη.
- Μην τοποθετείτε ποτά σε φιάλες και σε κουτάκια μέσα στην κατάψυξη, καθώς μπορεί να σπάσουν όταν παγώσουν.
- Βεβαιωθείτε ότι το καλώδιο ρεύματος δεν έχει υποστεί κάποια ζημιά κατά την εγκατάσταση ή κατά τη μεταφορά. Αν το φως ή το καλώδιο έχει χαλαρώσει, μη το βάζετε στην πρίζα. Υπάρχει κίνδυνος ηλεκτροπληξίας ή πυρκαγιάς.
- Όταν βγάζετε το φως από την μπρίζα, πιάνετε το φως και όχι το καλώδιο. Το τράβηγμα του καλωδίου μπορεί να προκαλέσει ηλεκτροπληξία ή ανάφλεξη.
- Αν το εύκαμπτο καλώδιο παροχής ρεύματος πάθει ζημιά, θα πρέπει να αντικατασταθεί από τον εξουσιοδοτημένο αντιπρόσωπο του σέρβις της SHARP επειδή απαιτείται ειδικό καλώδιο.
- Στην περίπτωση της διαρροής αερίου, αερίστε το χώρο ανοίγοντας ένα παράθυρο κλπ. Μην αγγίζετε το ψυγείο ή την παροχή ρεύματος.
- Μην τοποθετείτε αντικείμενα που περιέχουν υγρά ή ασταθή αντικείμενα πάνω στο ψυγείο.
- Αυτό το ψυγείο δεν προορίζεται για χρήση από άτομα με μειωμένες φυσικές, αισθητικές ή πνευματικές ικανότητες (συμπεριλαμβανομένων και των μικρών παιδιών) ή από άτομα με έλλειψη εμπειρίας και γνώσεων εκτός αν επιβλέπονται ή έχουν λάβει οδηγίες σχετικά με την χρήση του ψυγείου από τα άτομα που είναι υπεύθυνα για την ασφάλειά τους. Τα νεαρά παιδιά θα πρέπει να επιβλέπονται για να διασφαλιστεί ότι δεν παίζουν με το ψυγείο.

Πληροφορίες σχετικά με την απόρριψη εξοπλισμού (οικιακή χρήση)



Προσοχή: Το προϊόν σας έχει σήμανση με αυτό το σύμβολο. Αυτό σημαίνει ότι τα χρησιμοποιημένα ηλεκτρικά και ηλεκτρονικά προϊόντα δεν θα πρέπει να αναμιγνύονται με γενικά οικιακά απορρίμματα. Υπάρχει ξεχωριστό σύστημα περισυλλογής για τα συγκεκριμένα προϊόντα.

1. Στην Ευρωπαϊκή Ένωση

Προσοχή: Αν επιθυμείτε να απορρίψετε τον εξοπλισμό αυτό, μην χρησιμοποιείτε τον συνηθισμένο κάδο απορριμμάτων!

Η επεξεργασία του χρησιμοποιημένου ηλεκτρικού και ηλεκτρονικού εξοπλισμού πρέπει να γίνεται ξεχωριστά και σε συμφωνία με τη νομοθεσία που απαιτεί την κατάλληλη επεξεργασία, αποκατάσταση και ανακύκλωση του χρησιμοποιημένου ηλεκτρικού και ηλεκτρονικού εξοπλισμού. Έπειτα από σχετική εφαρμογή σε χώρες-μέλη, ο χρησιμοποιημένος ηλεκτρικός και ηλεκτρονικός εξοπλισμός του κάθε σπιτιού εντός της ΕΕ μπορεί να επιστραφεί χωρίς χρέωση* σε προκαθορισμένες εγκαταστάσεις περισυλλογής. Σε ορισμένες χώρες* είναι δυνατόν να επιστρέψετε το παλιό σας προϊόν στον τοπικό σας προμηθευτή χωρίς χρέωση, αν αγοράσετε ένα παρόμοιο καινούργιο προϊόν.

*) Για περισσότερες πληροφορίες, επικοινωνήστε με το φορέα της περιοχής σας.

Αν ο χρησιμοποιημένος ηλεκτρικός ή ηλεκτρονικός σας εξοπλισμός έχει μπαταρίες ή συσσωρευτές, απορρίψτε αυτά πρώτα ξεχωριστά, σύμφωνα με τις τοπικές απαιτήσεις. Η σωστή απόρριψη του προϊόντος αυτού θα σας βοηθήσει να βεβαιωθείτε ότι τα απορρίμματα υφίστανται την απαραίτητη επεξεργασία, αποκατάσταση και ανακύκλωση, αποτρέποντας έτσι πιθανές αρνητικές συνέπειες για το περιβάλλον και την ανθρώπινη υγεία, οι οποίες διαφορετικά θα μπορούσαν να προκύψουν λόγω της ακατάλληλης επεξεργασίας απορριμμάτων.

2. Σε άλλες χώρες εκτός της ΕΕ

Αν επιθυμείτε να απορρίψετε το συγκεκριμένο προϊόν, επικοινωνήστε με τους τοπικούς σας φορείς και ζητήστε πληροφορίες για τη σωστή μέθοδο απόρριψης.

Για την Ελβετία: Ο χρησιμοποιημένος ηλεκτρικός ή ηλεκτρονικός εξοπλισμός μπορεί να επιστραφεί χωρίς χρέωση στον αντιπρόσωπο, ακόμα και σε περίπτωση που δεν αγοράσετε ένα νέο προϊόν. Περισσότερες διευκρινίσεις σχετικά με τη συλλογή καταγράφονται στην αρχική σελίδα της ηλεκτρονικής διεύθυνσης www.swico.ch ή www.sens.ch.

ΠΡΟΣΟΧΗ

- Μην εγκαταστήσετε το ψυγείο σε τοποθεσία υγρή ή με υψηλή υγρασία καθώς ενδέχεται να προκληθεί ζημιά στη μόνωση και διαρροή. Ενδέχεται να προκληθεί παραμόρφωση και σκουριά στο εξωτερικό της καμπίνας.
- Για τον λόγο πιθανής ηλεκτροπληξίας, συνδέστε τον υποδοχέα στον ακροδέκτη γείωσης κατάλληλα.

- 1 Αφήστε αρκετό χώρο εξαερισμού γύρω από το ψυγείο.
 - Το σχήμα δείχνει τον ελάχιστο απαιτούμενο χώρο για εγκατάσταση του ψυγείου. Η μέτρηση κατανάλωσης ρεύματος έχει διενεργηθεί σε χώρο διαφορετικών διαστάσεων.
 - Διατηρώντας μεγαλύτερες αποστάσεις, το ψυγείο μπορεί να λειτουργήσει με χαμηλότερη κατανάλωση ρεύματος.
 - Αν χρησιμοποιείτε το ψυγείο σε χώρο με μικρότερες διαστάσεις από αυτές που φαίνονται στην παρακάτω εικόνα, μπορεί να προκληθεί άνοδος θερμοκρασίας στη μονάδα, δυνατός θόρυβος και βλάβη.

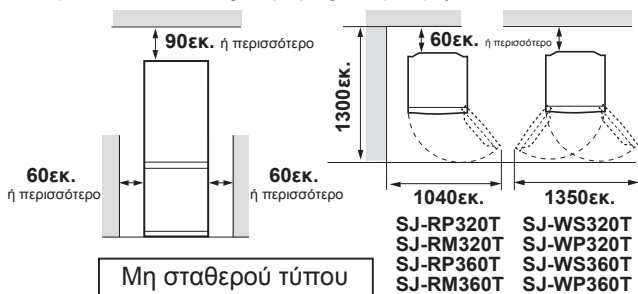

- 2 Χρησιμοποιήστε τα δύο μπροστινά ρυθμιζόμενα πόδια, για να εξασφαλίσετε ότι το ψυγείο είναι σταθερά τοποθετημένο στο δάπεδο.

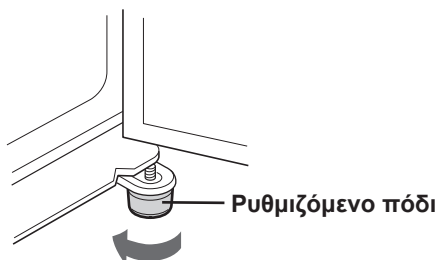

- 3 Συνδέστε το κάλυπτρο ποδιών (παρέχεται μέσα στο χώρο του ψυγείου) σε θέση μπροστά από τα δύο ρυθμιζόμενα πόδια.

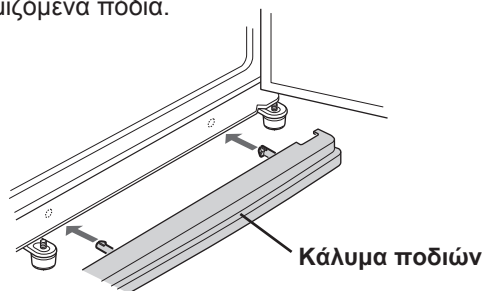

ΣΗΜΕΙΩΣΗ

- Τοποθετήστε το ψυγείο σας έτσι ώστε η πρίζα να είναι προσιτή.
- Μην εκθέτετε το ψυγείο σας απευθείας στο ηλιακό φως.
- Μην το τοποθετείτε κοντά σε συσκευές παραγωγής θερμότητας.
- Μην τοποθετείτε σε άμεση επαφή με το έδαφος. Παρέχετε κατάλληλη βάση.

Πρίν χρησιμοποιήσετε το ψυγείο σας

Καθαρίστε τα εσωτερικά μέρη με ένα ύφασμα που είναι βρεγμένο σε θερμό νερό. Εάν χρησιμοποιείτε σαπουνόνερο, σκουπίστε το επιμελώς με νερό.

Πριν τη μεταφορά

- Σκουπίστε όλο το νερό από το δίσκο εξάτμισης. Πριν σκουπίσετε το νερό, περιμένετε τουλάχιστον μία ώρα αφού βγάλετε την πρίζα γιατί τα εξαρτήματα του κύκλου ψύξεως είναι ιδιαίτερα ζεστά. (Ο δίσκος εξάτμισης βρίσκεται στην πίσω πλευρά του προϊόντος.)

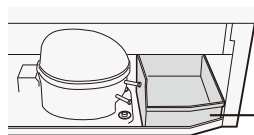

Δίσκος εξάτμισης

ΣΗΜΕΙΩΣΗ

- Μην λυγίσετε ή προκαλέσετε ζημιά στο δίκτυο αγωγών που βρίσκεται στο εσωτερικό του δίσκου εξάτμισης. Μπορεί να προκληθεί βλάβη.

Κατά την μεταφορά

- Τα ροδάκια επιτρέπουν στο ψυγείο να κινείται μπρος και πίσω.
- Μεταφέρετε το ψυγείο κρατώντας τα χερούλια που βρίσκονται στο πίσω μέρος και στο κάτω μέρος.



Ροδάκι (4 τεμ.)



Όταν η πόρτα είναι βαριά για να ανοίξει

(Μόνο για SJ-WS320T, SJ-WP320T, SJ-WS360T, SJ-WP360T)

Όταν μία πλευρά της πόρτας είναι βαριά

- Όταν η αριστερή πλευρά είναι βαριά, χαμηλώστε το ρυθμιζόμενο πόδι της δεξιάς πλευράς. (Μέχρι το ρυθμιζόμενο πόδι της αντίθετης πλευράς να απέχει ελάχιστα από το έδαφος.)

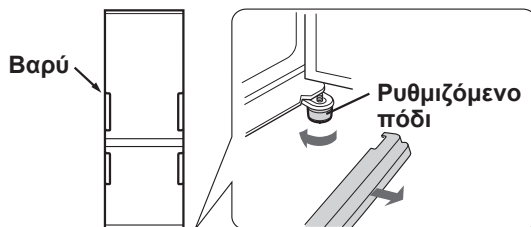

- Όταν η δεξιά πλευρά είναι βαριά, χαμηλώστε το ρυθμιζόμενο πόδι της αριστερής πλευράς.

Όταν και οι δύο πλευρές είναι βαριές

- Όταν το ψυγείο γέρνει προς τα πίσω τοποθετήστε μία ξύλινη επιφάνεια (με σχετικά μεγάλο πλάτος), κλπ. μεταξύ του πίσω μέρους του ψυγείου και του δαπέδου για να ρυθμίσετε την κλίση.

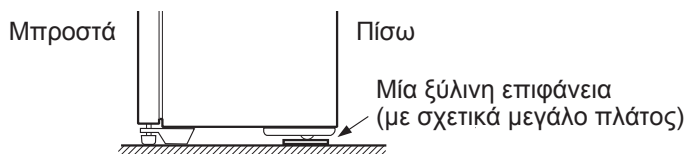

Αντιστρέψιμη πόρτα

(Μόνο για SJ-RP320T, SJ-RM320T, SJ-RP360T, SJ-RM360T)

Η πόρτα μπορεί να ρυθμιστεί ώστε να ανοίγει προς τα αριστερά. Για να τροποποιήσετε την πόρτα θα χρειαστείτε τα ΣΕΤ ΜΕΝΤΕΣΕΔΩΝ ΨΥΓΕΙΟΥ (για αριστερό άνοιγμα) SJ-LR320TD. Για λεπτομέρειες σχετικά με τα σετ και τις εργασίες τροποποίησης, παρακαλούμε επικοινωνήστε με αντιπρόσωπο του σέρβις εξουσιοδοτημένο από την SHARP.

ΜΕΤΡΑ ΠΡΟΦΥΛΑΞΗΣ

Η SHARP συνιστά η όλη εργασία τροποποίησης να διεκπεραιωθεί από τον εγκεκριμένο τεχνικό αντιπρόσωπο.

ΠΕΡΙΓΡΑΦΗ

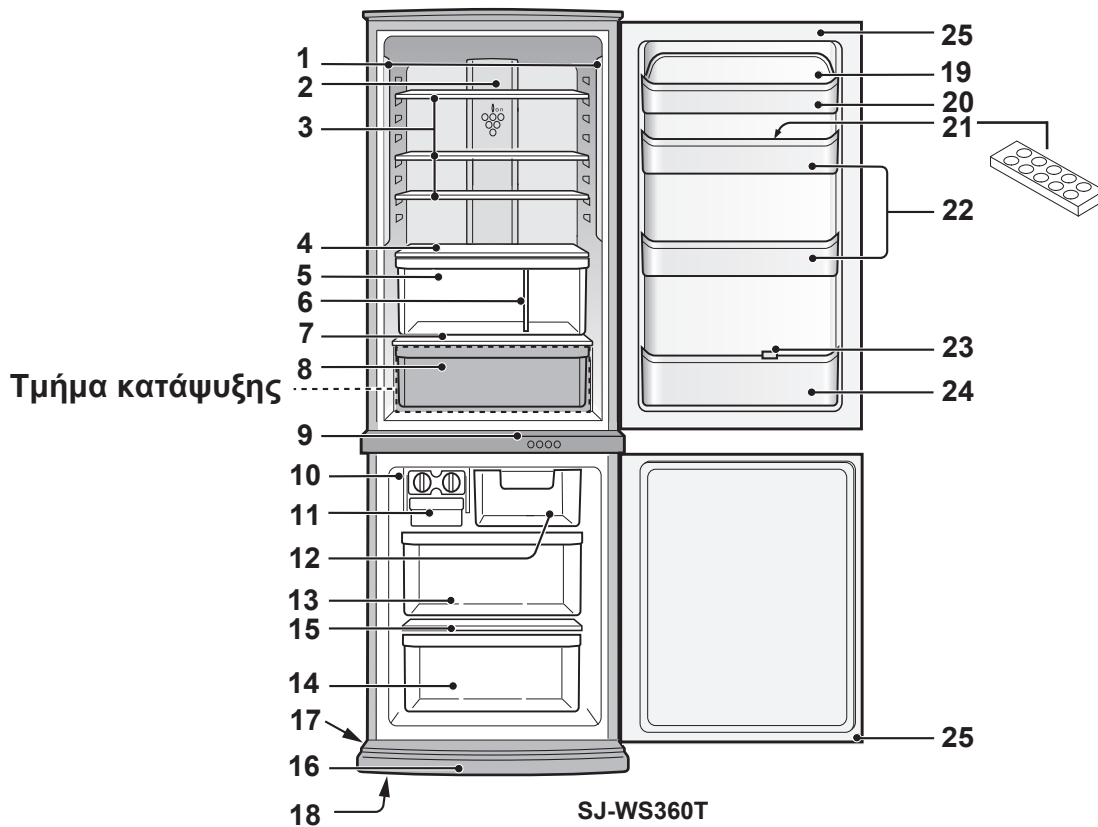

1. Φωτάκια LED

2. Υβριδικός πίνακας ψύξης (Πίνακας αλουμινίου)

Ο πίνακας ψύχεται από πίσω, και έτσι έμμεσα ψύχεται ο χώρος του ψυγείου. Με αυτό τον τρόπο, τα τρόφιμα ψύχονται με ήπιο τρόπο, χωρίς να εκτίθενται σε ροή ψυχρού αέρα.

3. Ράφια ψυγείου

(SJ-WS320T, SJ-RP320T : 2 τεμ.)
(SJ-WP320T, SJ-RM320T : 3 τεμ.)
(SJ-WS360T, SJ-RP360T : 3 τεμ.)
(SJ-WP360T, SJ-RM360T : 3 τεμ.)

4. Ράφι φρούτων & λαχανικών

Η ροή αέρα προς το Διατηρητή λαχανικών μπορεί να ελεγχθεί μετακινώντας το μοχλό της τρύπας εξαερισμού προς τα δεξιά ή προς τα αριστερά.

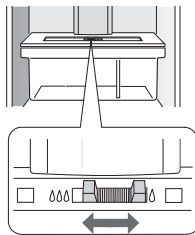

5. Διατηρητής φρούτων & λαχανικών

6. Διαχωριστική πλάκα

7. Ράφι

8. Θήκη ψύξης

9. Πίνακας ελέγχου

10. Παρασκευαστής πάγου

- Μην γεμίζετε ποτέ μέχρι επάνω τα δοχεία με τα παγάκια, γιατί διαφορετικά τα παγάκια θα κολλήσουν μεταξύ τους όταν παγώσουν.
- Όταν ετοιμαστούν τα παγάκια στρίψτε το μοχλό στη φορά των δεικτών του ρολογιού για να τα αδειάσετε στο δοχείο για παγάκια.

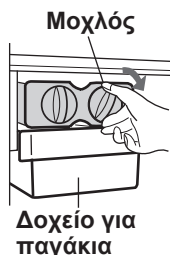

ΣΗΜΕΙΩΣΗ

Μην φτιάξετε πάγο στο Δοχείο για παγάκια ή μη ρίξετε λάδι μέσα σε αυτό. Το Δοχείο για παγάκια μπορεί να ραγίσει.

11. Δοχείο για παγάκια

12. Διαμέρισμα καταψύκτη (κορυφή)

13. Διαμέρισμα καταψύκτη (μέση)

14. Διαμέρισμα καταψύκτη (πτυθμένας)

15. Ράφι καταψύκτη

16. Κάλυμμα ποδιών

17. Ροδάκι (4 τεμ.)

18. Ρυθμιζόμενα ποδαράκια (2 τεμ.)

19. Κάλυμμα θήκης πολλαπλών χρήσεων

20. Θήκη πολλαπλών χρήσεων

21. Θήκη αυγών

22. Θήκες πόρτας (2 τεμ.)

23. Πώμα μπουκαλιού / Βάση υποστήριξης

Προστατεύει μπουκάλια κτλ. από πτώση. Μπορούν να αποθηκευτούν μέσα, φαγώσιμα προϊόντα σε μορφή ράβδου.

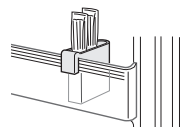

24. Θήκη μπουκαλιών

25. Μαγνητικά κλείστρα πόρτας (2 τεμ.)

Αποσμητική συσκευή

Ο αποσμητικός καταλύτης εγκαθίσταται στις οδούς του ψυχρού αέρα. Δεν απαιτείται κάποια ενέργεια ή καθαρισμός.

Περισσότερα προϊόντα μπορούν να αποθηκευθούν αφαιρώντας τα ακόλουθα εξαρτήματα όπως φαίνεται στο παρακάτω σχήμα.

(Θήκη ψύξης, παρασκευαστής πάγου, δοχείο για παγάκια, διαμέρισμα καταψύκτη (κορυφή & μέση)

- Εάν το ψυγείο λειτουργεί χωρίς αυτά τα εξαρτήματα, θα λειτουργεί στις πλέον βέλτιστες συνθήκες ενεργειακής απόδοσης.
- Παρακαλώ μην αφαιρείτε τη διαμέρισμα καταψύκτη (πτυθμένας).

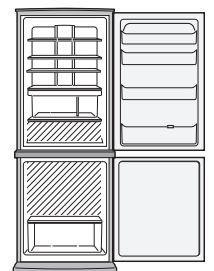

ΛΕΙΤΟΥΡΓΙΑ

Πίνακας ελέγχου

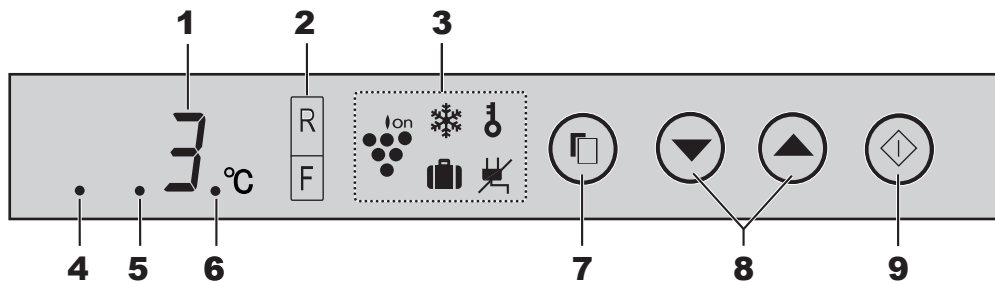

1. Οθόνη για ρύθμιση της θερμοκρασίας

Εμφανίζεται η προκαθορισμένη θερμοκρασία του επιλεγμένου χώρου. Δεν είναι η πραγματική θερμοκρασία του χώρου.

2. Ένδειξη για έλεγχο της θερμοκρασίας

Μπορούν να επιλεγούν η θερμοκρασία του ψυγείου και του καταψύκτη. Η ένδειξη της θερμοκρασίας θα ανάψει όταν έχει επιλεγεί το τμήμα προς αλλαγή θερμοκρασίας.

3. Ένδειξη εικονιδίου λειτουργίας

Εμφανίζονται τα εικονίδια των επιλεγμένων λειτουργιών.

	Ιονιστής Plasmacluster		Κλειδώμα για την ασφάλεια των παιδιών *
	Ταχεία ψύξη *		Διακοπή ρεύματος
	Λειτουργία διακοπών *		

(*: Εκτός από SJ-RM320T, SJ-RM360T)

4. Ένδειξη εξοικονόμησης ενέργειας

Αυτή η ένδειξη δείχνει ότι η εξοικονόμηση ενέργειας είναι «ENERGH».

5. Ένδειξη ΕΝΕΡΓΟΣ/ΑΝΕΝΕΡΓΟΣ ήχος.

Αυτή η ένδειξη δείχνει ότι ο ήχος είναι «ΑΝΕΝΕΡΓΟΣ».

6. Ένδειξη συναγερμού πόρτας

Αυτή η ένδειξη δείχνει ότι ο συναγερμός πόρτας είναι «ΕΝΕΡΓΟΣ». (Ο συναγερμός πόρτας είναι μόνο για το τμήμα του ψυγείου.)

7. Επιλέξτε πλήκτρο

Πιέστε για να επιλέξετε εικονίδιο λειτουργίας και σήμα συναγερμού πόρτας.

8. Πλήκτρο ▼ / ▲

Πιέστε για να επιλέξετε λειτουργία Ενεργοποίησης/ Απενεργοποίησης ή ρύθμισης θερμοκρασίας.

9. ◊ πλήκτρο (Καταχώριση)

Οριστικοποιήστε την επιλογή.

ΣΗΜΕΙΩΣΗ

- Οι λειτουργίες ξεκινούν αυτόματα, όπως στην εικόνα δεξιά, όταν εισάγετε την παροχή ρεύματος. (Η αρχική ρύθμιση είναι μόνο Συναγερμός πόρτας «ΕΝΕΡΓΟΣ»)
- Όταν υπάρχει διακοπή λειτουργίας 1 λεπτού, η ένδειξη θα επιστρέψει αυτόματα στο αρχικό περιεχόμενο. Επιπλέον, η ένδειξη θα σβήσει όταν υπάρξει διακοπή λειτουργίας 1 λεπτού.
- Όταν οποιοδήποτε πλήκτρο πιεστεί, η ένδειξη θα αναβοσβήσει μία φορά και θα δείξει το αρχικό περιεχόμενο. Όταν το ψυγείο σταματήσει εξαιτίας διακοπής ρεύματος, η οθόνη θα έχει τις ίδιες ενδείξεις όπως πριν τη διακοπή, τη στιγμή της επαναφοράς του ρεύματος. Ωστόσο, όταν συμβεί διακοπή ρεύματος κατά τη λειτουργία Ταχείας Ψύξης, η λειτουργία σταματά τη στιγμή της επαναφοράς του ρεύματος.



Ionιστής Plasmacluster

Ο ιονιστής μέσα στο ψυγείο σας απελευθερώνει σμήνη ιόντων, τα οποία αποτελούνται από μάζες θετικών και αρνητικών ιόντων, μέσα στο χώρο του ψυγείου. Αυτά τα σμήνη ιόντων απενεργοποιούν τον αερομεταφερόμενο μύκητα της μούχλας.

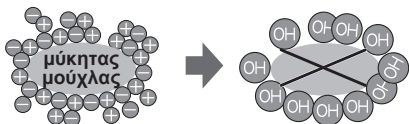

1 Πιέστε το επιλέξτε πλήκτρο και επιλέξτε το εικονίδιο Plasmacluster.

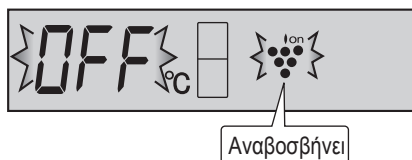

2 Πιέστε το πλήκτρο ▲. [▲: ON (ΕΝΕΡΓΟ), ▼: OFF (ΑΝΕΝΕΡΓΟ)]

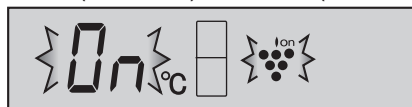

3 Πιέστε το πλήκτρο "◊".

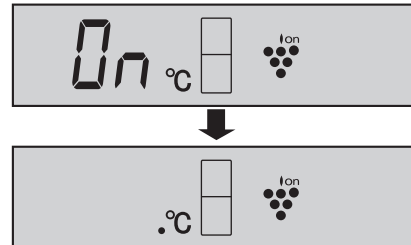

Για να ακυρώσετε τη λειτουργία

Είναι η ίδια μέθοδος με την εκκίνηση λειτουργίας. Πιέστε το πλήκτρο ▼ στο βήμα 2.

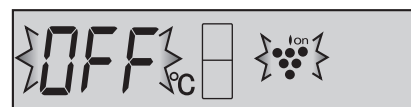

ΣΗΜΕΙΩΣΗ

- Ενδεχομένως να υπάρχει μία ελαφριά οσμή στο ψυγείο. Είναι η οσμή του όζοντος που παράγεται από τον ιονιστή. Η ποσότητα του όζοντος είναι μηδαμινή, και διαλύεται γρήγορα στο ψυγείο.

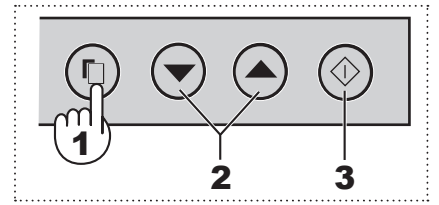

❄️ Ταχεία ψύξη (Εκτός από SJ-RM320T, SJ-RM360T)

Αυτή η λειτουργία μπορεί να χρησιμοποιηθεί για υψηλής ποιότητας κατάψυξη τροφίμων και είναι κατάλληλη για οικιακή ψύξη.

1 Πιέστε το επιλέξτε πλήκτρο και επιλέξτε το εικονίδιο ταχείας ψύξης.

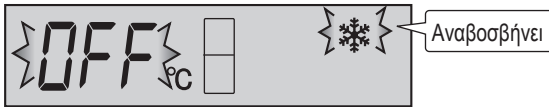

2 Πιέστε το πλήκτρο ▲. [▲: ON (ΕΝΕΡΓΟ), ▼: OFF (ΑΝΕΝΕΡΓΟ)]

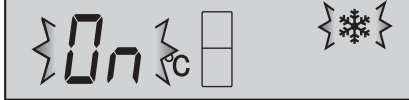

3 Πιέστε το πλήκτρο “◇”.

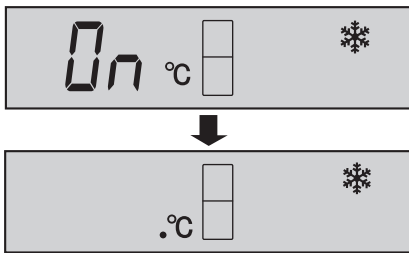

Για να ακυρώσετε τη λειτουργία

Είναι η ίδια μέθοδος με την εκκίνηση λειτουργίας. Πιέστε το πλήκτρο ▼ στο βήμα 2.

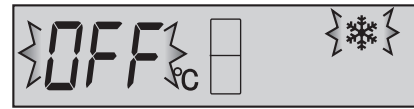

ΣΗΜΕΙΩΣΗ

- Η Ταχεία Ψύξη τερματίζεται αυτόματα σε περίπου 2 ώρες. (Το εικονίδιο θα εξαφανιστεί.)
- Μεγάλες ποσότητες τροφίμων δεν είναι δυνατόν να ψύχονται σε μία μόνο λειτουργία.
- Η ταχεία ψύξη μπορεί να διαρκέσει περισσότερο από 2 ώρες στην περίπτωση που η λειτουργία επικαλυφθεί με απόψυξη καθώς η λειτουργία ξεκινά μετά την ολοκλήρωση της απόψυξης.
- Να αποφεύγετε το άνοιγμα της πόρτας όσο το δυνατόν περισσότερο κατά τη διάρκεια αυτής της λειτουργίας.

🔒 Λειτουργία διακοπών (Εκτός από SJ-RM320T, SJ-RM360T)

Χρησιμοποιήστε αυτό τη δυνατότητα όταν απουσιάζετε σε ταξίδι ή θα απουσιάζετε για μεγάλο χρονικό διάστημα.

1 Πιέστε το επιλέξτε πλήκτρο και επιλέξτε το εικονίδιο λειτουργία διακοπών.

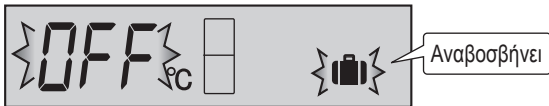

2 Πιέστε το πλήκτρο ▲. [▲: ON (ΕΝΕΡΓΟ), ▼: OFF (ΑΝΕΝΕΡΓΟ)]

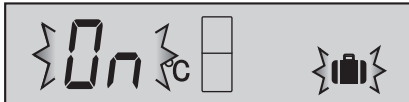

3 Πιέστε το πλήκτρο “◇”.

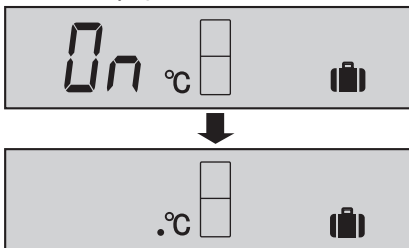

Για να ακυρώσετε τη λειτουργία
Πιέστε το πλήκτρο ▼ στο βήμα 2.

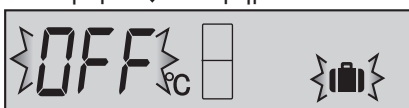

ΣΗΜΕΙΩΣΗ

- Η θερμοκρασία μέσα στο χώρο του ψυγείου θα ρυθμιστεί περίπου στους 10°C.
- Η περίοδος διατήρησης τροφίμων στο χώρο του ψυγείου γίνεται περίπου 1/2-1/3 της κανονικής λειτουργίας. Παρακαλούμε χρησιμοποιήστε το μόνο όταν δεν υπάρχουν τρόφιμα που ενδέχεται να αλλοιωθούν.
- Η θερμοκρασία του χώρου του ψυγείου δεν μπορεί να τροποποιηθεί. (Εμφανίζεται η ένδειξη 10°C.)

🔒 Κλειδώμα για την ασφάλεια των παιδιών (Εκτός από SJ-RM320T, SJ-RM360T)

Η λειτουργία κλειδώματος του πίνακα ελέγχου θα ενεργοποιηθεί. Η χρήση αυτής της λειτουργίας αποτρέπει την ανεπιθύμητη χρήση του πίνακα από παιδιά ή τρίτους.

1 Πιέστε το επιλέξτε πλήκτρο και επιλέξτε το εικονίδιο παιδικού κλειδώματος.

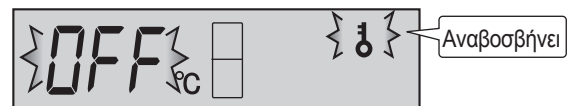

2 Πιέστε το πλήκτρο ▲. [▲: ON (ΕΝΕΡΓΟ), ▼: OFF (ΑΝΕΝΕΡΓΟ)]

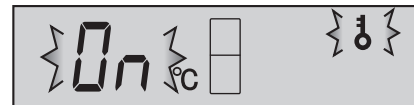

3 Πιέστε το πλήκτρο “◇”.

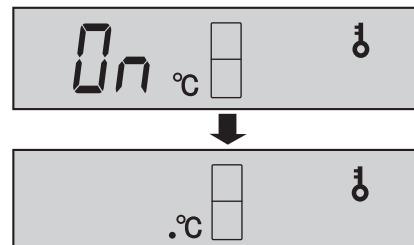

Για να ακυρώσετε τη λειτουργία

Είναι η ίδια μέθοδος με την εκκίνηση λειτουργίας. Πιέστε το πλήκτρο ▼ στο βήμα 2.

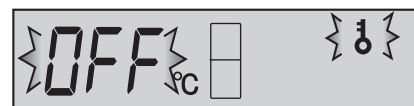

Έλεγχος θερμοκρασίας

Το ψυγείο ρυθμίζει την θερμοκρασία του αυτόματα. Αν όμως, χρειαστεί, μπορείτε να ρυθμίσετε τη θερμοκρασία ως ακολούθως.

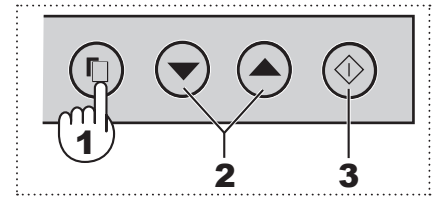

Χώρος ψυγείου

Ρυθμιζόμενο μεταξύ 0°C και 6°C σε βήματα των 1°C.

1 Πιέστε το επιλέξτε πλήκτρο και επιλέξτε το εικονίδιο **R**.

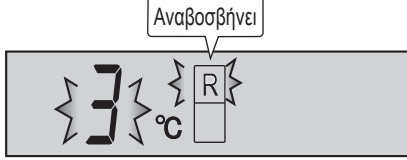

2 Πιέστε το πλήκτρο ▲ / ▼ και ρυθμίστε τη θερμοκρασία. [▲ : αύξηση, ▼ : μείωση]

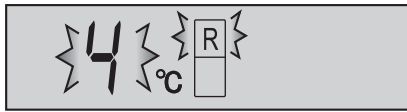

ΣΗΜΕΙΩΣΗ

- Κατά τη λειτουργία διακοπών, αυτός ο χώρος δεν μπορεί να οριστεί. («10°C» εμφανίζεται στην ένδειξη.)

3 Πιέστε το πλήκτρο "◇".

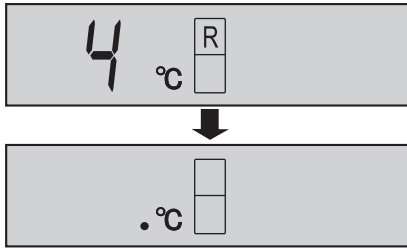

Χώρος καταψύκτη

Ρυθμιζόμενο μεταξύ -13°C και -21°C σε βήματα των 1°C.

1 Πιέστε το επιλέξτε πλήκτρο και επιλέξτε το εικονίδιο **F**.

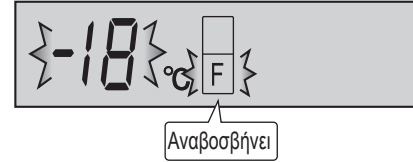

2 Πιέστε το πλήκτρο ▲ / ▼ και ρυθμίστε τη θερμοκρασία. [▲ : αύξηση, ▼ : μείωση]

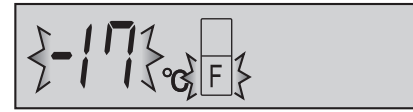

3 Πιέστε το πλήκτρο "◇".

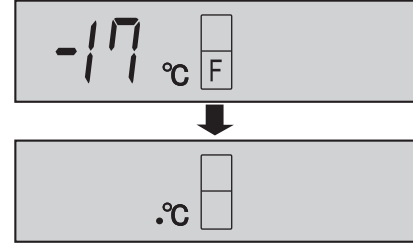

Προηγμένες Λειτουργίες του Χώρου Ψυγείου

Η θερμοκρασία του χώρου ψυγείου μπορεί να ρυθμιστεί με βήματα των 0.5°C ακολουθώντας τα βήματα ① έως ③ παρακάτω.

- 1 Επιλέξτε το εικονίδιο **R**.
- 1 Πιέστε το πλήκτρο ◇ συνεχόμενα για 3 δευτερόλεπτα ή περισσότερο.
- 1 Ρυθμίστε τη θερμοκρασία κατά τον ίδιο τρόπο με τα βήματα 2 έως 3 παραπάνω.

Ακολουθήστε τα βήματα ① έως ② ξανά εάν θέλετε να ρυθμίσετε τη θερμοκρασία με βήματα του 1°C.

Μπιπ μπιμ μπιμ
(ήχος βομβητή)

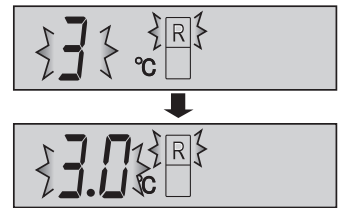

Ένδειξη θερμοκρασίας

Αυτό το ψυγείο παρέχεται με μία ένδειξη θερμοκρασίας μέσα στο χώρο του ψυγείου για να σας επιτρέψει να ελέγχετε τη μέση θερμοκρασία στην ψυχρότερη ζώνη.

Ζώνη μέγιστης ψύξης

Το σύμβολο υποδεικνύει τη ζώνη μέγιστης ψύξης εντός του χώρου του ψυγείου. Η ζώνη μέγιστης ψύξης εκτείνεται από το ράφι που βρίσκεται στο κάτω μέρος του χώρου του ψυγείου έως το σύμβολο. (Η θήκη της πόρτας, τοποθετημένη στο ίδιο ύψος, δεν αποτελεί τη ζώνη μέγιστης ψύξης.)

Σύμβολο



ΜΠΛΕ



Σωστή ρύθμιση

ΑΣΠΡΟ



Η θερμοκρασία είναι πολύ υψηλή, ρυθμίστε το ρυθμιστή θερμοκρασίας του ψυγείου.

Έλεγχος της θερμοκρασίας στην ζώνη μέγιστης ψύξης

Μπορείτε να διεξάγετε τακτικούς ελέγχους για να επιβεβαιώνετε ότι η θερμοκρασία στη ζώνη μέγιστης ψύξης είναι η σωστή, και, αν είναι απαραίτητο, ρυθμίστε το ρυθμιστή της θερμοκρασίας του ψυγείου. Για τη διατήρηση σωστής θερμοκρασίας εντός της συσκευής, ελέγξτε ότι η ένδειξη της θερμοκρασίας είναι πάντα ΜΠΛΕ. Αν η ένδειξη της θερμοκρασίας γίνει ΑΣΠΡΗ, η θερμοκρασία είναι πολύ υψηλή, αυξήστε τη ρύθμιση του ρυθμιστή ελέγχου της θερμοκρασίας του ψυγείου και περιμένετε 6 ώρες πριν ελέγξετε ξανά την ένδειξη της θερμοκρασίας.

ΣΗΜΕΙΩΣΗ

- Η εσωτερική θερμοκρασία του ψυγείου εξαρτάται από διάφορους παράγοντες όπως είναι η θερμοκρασία περιβάλλοντος του δωματίου, η ποσότητα των αποθηκευμένων τροφίμων και η συχνότητα ανοίγματος της πόρτας.
- Κατά την εισαγωγή φρέσκων τροφίμων ή κατά το παρατεταμένο άνοιγμα της πόρτας, είναι φυσιολογικό η ένδειξη της θερμοκρασίας να γίνει ΑΣΠΡΗ.

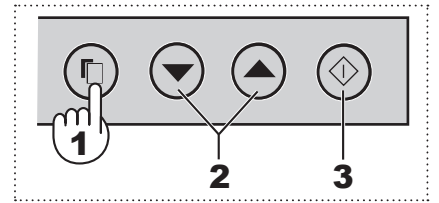

⚡ Διακοπή Ρεύματος

Κατά τη διάρκεια αυτής της λειτουργίας, θα εμφανίζεται αύξηση της εσωτερικής θερμοκρασίας εξαιτίας διακοπής ρεύματος ή άλλης αιτίας.

1 Πιέστε το επιλέξτε πλήκτρο και επιλέξτε το εικονίδιο διακοπής ρεύματος. (Το εικονίδιο είναι πορτοκαλί.)

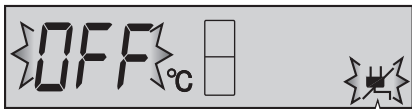

Αναβοσβήνει

2 Πιέστε το πλήκτρο ▲.
[▲: ON (ENERΓΟ), ▼: OFF (ANENERΓΟ)]

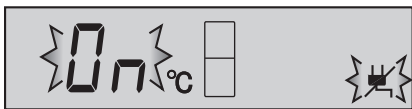

3 Πιέστε το πλήκτρο "◇".

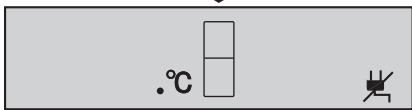
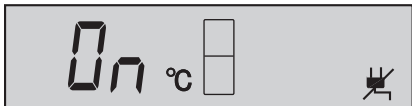

Για να ακυρώσετε τη λειτουργία

Είναι η ίδια μέθοδος με την εκκίνηση λειτουργίας. Πιέστε το πλήκτρο ▼ στο βήμα 2.

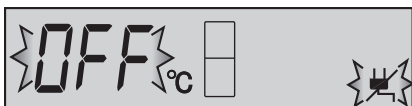

Ένδειξη διακοπής ρεύματος

• Κατά τη στιγμή της επαναφοράς του ρεύματος, εάν η εσωτερική θερμοκρασία του χώρου ψυγείου και καταψύκτη είναι ως ακολούθως, R(ψυγείο): περισσότεροι από 7°C, F(καταψύκτης): περισσότεροι από -10°C, το εικονίδιο διακοπής ρεύματος θα αναβοσβήνει αργά.



Αργό αναβοσβήσιμα

• Ελέγξτε την ποιότητα των τροφίμων πριν την κατανάλωση.

Πώς να ακυρώσετε το αναβόσμημα της ένδειξης

Πιέστε το πλήκτρο ◇ ενώ τα εικονίδια αναβοσβήνουν.

Συναγερμός πόρτας

- Όταν η πόρτα του ψυγείου παραμένει ανοιχτή, ο συναγερμός πόρτας θα ηχήσει.
- Ο συναγερμός της πόρτας θα ηχεί για 1 λεπτό μετά το άνοιγμα της πόρτας και ξανά για 1 λεπτό (μία φορά σε αυτή την περίπτωση).
- Αν η πόρτα παραμένει ανοιχτή για περίπου 3 λεπτά, ο συναγερμός θα ηχεί συνεχόμενα.
- Αρχικά, ο συναγερμός πόρτας θα είναι «ENERΓΟΣ».

Για να ακυρώσετε τη λειτουργία

1 Πιέστε το επιλέξτε πλήκτρο και επιλέξτε την ένδειξη συναγερμού πόρτας όπως φαίνεται στο παρακάτω σχήμα.

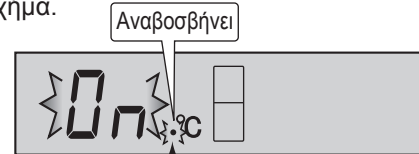

Αναβοσβήνει

Ένδειξη συναγερμού πόρτας

2 Πιέστε το πλήκτρο ▼.
[▲: ON (ENERΓΟ), ▼: OFF (ANENERΓΟ)]

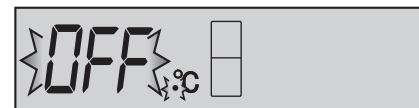

3 Πιέστε το πλήκτρο "◇".

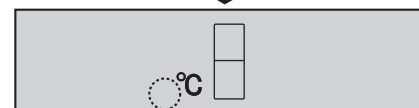
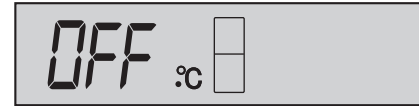

Η ένδειξη θα εξαφανιστεί.

Για την έναρξη της λειτουργίας

Είναι η ίδια μέθοδος με την ακύρωση λειτουργίας. Πιέστε το πλήκτρο ▲ στο βήμα 2.

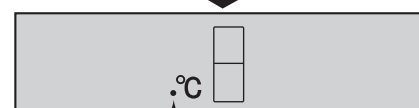
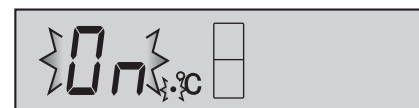

Δείχνει ότι ο Συναγερμός πόρτας είναι «ENERΓΟΣ».

Ήχος ΕΝΕΡΓΟΣ/ΑΝΕΝΕΡΓΟΣ

Χρησιμοποιήστε αυτή τη λειτουργία για να απενεργοποιήσετε τον ήχο της λειτουργίας κλειδώματος.

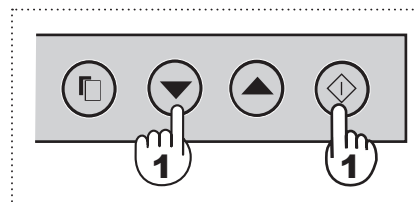

- 1 Πιέστε το πλήκτρο ▼ και το πλήκτρο ◆ ταυτόχρονα και συνεχόμενα για 3 δευτερόλεπτα ή περισσότερο.

Μπιπ μπιμ μπιμ
(ήχος βομβητή)

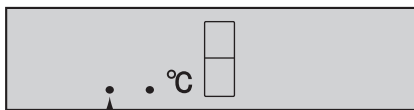

Δείχνει ότι ο ήχος είναι «ΑΝΕΝΕΡΓΟΣ».

Για να ενεργοποιήσετε τον ήχο

Πιέστε ξανά το πλήκτρο ▼ και το πλήκτρο ◆ ταυτόχρονα και συνεχόμενα για 3 δευτερόλεπτα ή περισσότερο.

Μπιπ μπιμ μπιμ
(ήχος βομβητή)

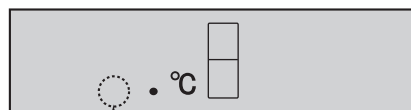

Η ένδειξη θα εξαφανιστεί.

Εξοικονόμηση Ενέργειας

Χρησιμοποιήστε αυτή τη λειτουργία όταν θέλετε να θέσετε τη συσκευή σε λειτουργία εξοικονόμησης ενέργειας.

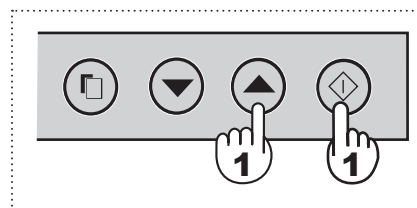

- 1 Πιέστε το πλήκτρο ▲ και το πλήκτρο ◆ ταυτόχρονα και συνεχόμενα για 3 δευτερόλεπτα ή περισσότερο.

Μπιπ μπιμ μπιμ
(ήχος βομβητή)

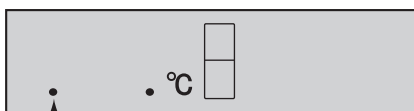

Δείχνει ότι η Εξοικονόμηση Ενέργειας είναι «ΕΝΕΡΓΗ».

Για να ακυρώσετε τη λειτουργία

Πιέστε ξανά το πλήκτρο ▲ και το πλήκτρο ◆ ταυτόχρονα και συνεχόμενα για 3 δευτερόλεπτα ή περισσότερο.

Μπιπ μπιμ μπιμ
(ήχος βομβητή)

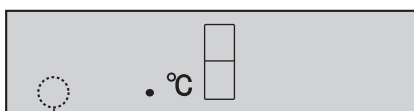

Η ένδειξη θα εξαφανιστεί.

ΣΗΜΕΙΩΣΗ

- Κατά της διάρκεια αυτής της λειτουργίας, η εσωτερική θερμοκρασία του χώρου του ψυγείου και του καταψύκτη θα είναι υψηλότερη από την προκαθορισμένη θερμοκρασία όπως παρακάτω: Ψ: περίπου 1°C, Κ: περίπου 2°C. (Αν η προκαθορισμένη θερμοκρασία είναι στους Ψ: 3°C, Κ: -18°C.) Η απεικονισμένη θερμοκρασία δεν θα αλλάξει.
- Η απόδοση της εξοικονόμησης ενέργειας εξαρτάται από το περιβάλλον χρήσης (έλεγχος θερμοκρασίας, θερμοκρασία περιβάλλοντος, συχνότητα ανοίγματος ή κλεισίματος της πόρτας, ποσότητα τροφίμων). Αν λειτουργεί ταυτόχρονα η άμεση ψύξη, η απόδοση της εξοικονόμησης ενέργειας αλλάζει επίσης.
- Απενεργοποιήστε αυτή τη λειτουργία όταν νιώσετε ότι τα ροφήματα δεν είναι αρκετά παγωμένα ή η παρασκευή πάγου παίρνει πολύ χρόνο.

Συμβουλές για εξοικονόμηση ενέργειας

- Διατηρήστε το χώρο αερισμού κατά το δυνατόν γύρω από το ψυγείο.
- Προστατεύστε το ψυγείο σας από άμεση επαφή με το ηλιακό φως, και μην το τοποθετείτε πλησίον θερμαντικών συσκευών.
- Ανοίγετε την πόρτα του ψυγείου σας για κατά το δυνατό λιγότερο χρόνο.
- Ζεστά τρόφιμα πρέπει να κρύνουν πριν την αποθήκευση.
- Τοποθετείτε τα τρόφιμα συμμετρικά στα ράφια για να επιτρέψετε στον ψυχρό αέρα να κυκλοφορεί αποτελεσματικά.

Η ποσότητα της κατανάλωσης ενέργειας αυτού του μοντέλου έχει μετρηθεί σύμφωνα με τα διεθνή πρότυπα της απόδοσης ψυγείου.

- Η ποσότητα της κατανάλωσης ενέργειας αυτού του μοντέλου έχει μετρηθεί σε χώρο διαστάσεων του σχήματος δεξιά.
- Η ποσότητα κατανάλωσης ενέργειας αυτού του μοντέλου έχει μετρηθεί χωρίς κάποια εξαρτήματα όπως φαίνεται στο σχήμα δεξιά.

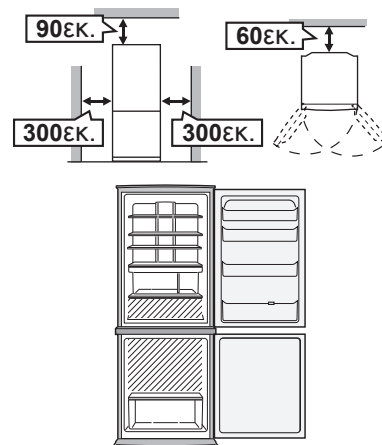

ΔΙΑΤΗΡΗΣΗ ΤΡΟΦΙΜΩΝ

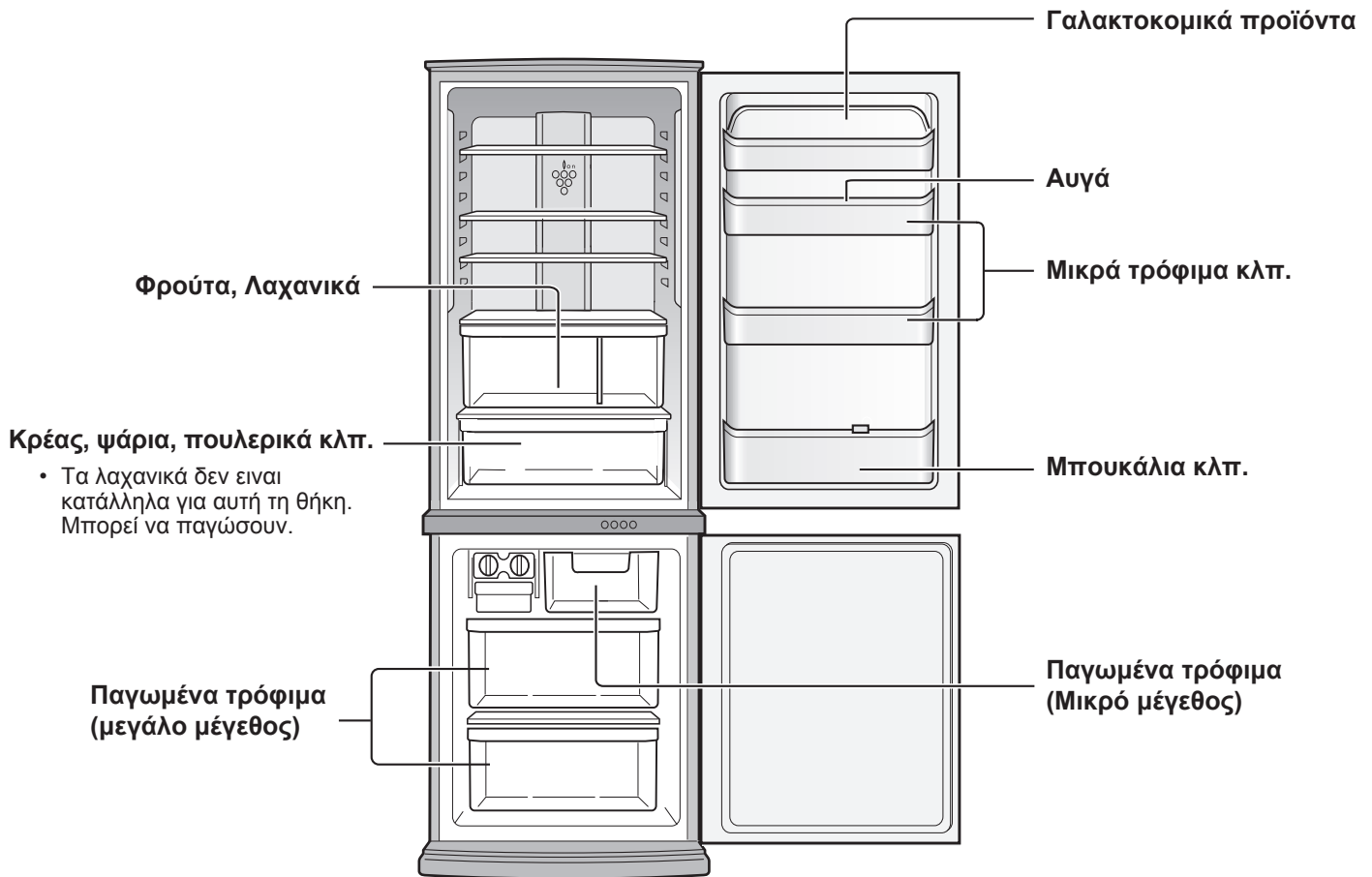

Η τοποθέτηση στο ψυγείο ελαττώνει την ταχύτητα αλλοίωσης των τροφών. Για να μεγιστοποιήσετε το χρόνο ζωής των προϊόντων διατροφής που αλλοιώνονται, βεβαιωθείτε ότι τα τρόφιμα είναι όσο το δυνατόν πιο φρέσκα. Τα παρακάτω είναι γενικές οδηγίες για να βοηθήσουν στην αύξηση του χρόνου αποθήκευσης των τροφίμων.

Φρούτα / Λαχανικά

Για να ελαχιστοποιήσετε την απώλεια της υγρασίας, τα φρούτα και τα λαχανικά θα πρέπει να κλειστούν χαλαρά μέσα σε ένα πλαστικό υλικό π.χ. σακούλες περιτυλίγματος (μην στεγανοποιήσετε) και να τοποθετηθούν μέσα στον Διατηρητή λαχανικών.

Γαλακτοκομικά Προϊόντα και Αυγά

- Τα περισσότερα γαλακτοκομικά προϊόντα έχουν οδηγίες στην εξωτερική συσκευασία που πληροφορούν την συνιστώμενη θερμοκρασία και την ημερομηνία λήξης του προϊόντος.
- Τα αυγά πρέπει να αποθηκεύονται στην Θήκη αυγών.

Κρέατα / Ψάρι / Κοτόπουλο

- Βάλτε τα μέσα σε ένα πιάτο ή δίσκο και καλύψτε τα με χάρτινο ή πλαστικό περιτύλιγμα.
- Τα μεγαλύτερα κομμάτια από κρέας, ψάρι, ή κοτόπουλο τοποθετήστε τα στο πίσω μέρος των ραφιών.
- Βεβαιωθείτε ότι όλα τα μαγειρεμένα τρόφιμα είναι τυλιγμένα με ασφάλεια ή τοποθετημένα σε ένα αεροστεγές δοχείο.

ΣΗΜΕΙΩΣΗ

- Τοποθετείστε ομοιόμορφα τα τρόφιμα πάνω στα ράφια ώστε ο αέρας ψύξης να μπορεί να κυκλοφορεί αποτελεσματικά.
- Τα ζεστά, τρόφιμα πρέπει πριν την κατάψυξή τους να κρυώσουν. Η κατάψυξη ζεστών τροφίμων αυξάνει τη θερμοκρασία στο διαμέρισμα του ψυγείου και έτσι μπορεί να καταστραφούν τα τρόφιμα.
- Μην κλείνετε ποτέ τις οπές εισαγωγής και εξαγωγής κρύου αέρα με τρόφιμα ή με πακέτα, γιατί διαφορετικά δεν καταψύχονται αρκετά τα τρόφιμα.
- Να έχετε την πόρτα καλά κλειστή.

← ΜΕΣΑ
→ ΕΞΩ

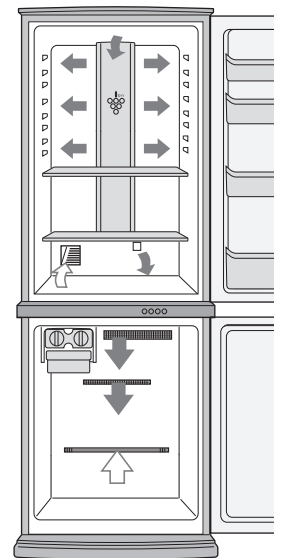

Για άριστη κατάψυξη

- Τα τρόφιμα θα πρέπει να είναι φρέσκα.
- Καταψύξτε μικρές ποσότητες τροφίμων κάθε φορά για να τα καταψύξετε γρήγορα.
- Τα τρόφιμα πρέπει να σφραγίζονται κατάλληλα, να σφραγίζονται καλά ή να καλύπτονται.
- Τοποθετήστε ομοιόμορφα τα τρόφιμα μέσα στον καταψύκτη.
- Τοποθετήστε ετικέτες στις σακούλες ή στα δοχεία για να κρατήσετε καταγραμμένα τα κατεψυγμένα τρόφιμα.

ΣΥΝΤΗΡΗΣΗ ΚΑΙ ΠΕΡΙΠΟΙΗΣΗ

ΠΡΟΣΟΧΗ

- Αποσυνδέστε το ψυγείο πρώτα για να αποτρέψετε την ηλεκτροπληξία.
- Μην καταβρέχετε απευθείας το εξωτερικό περίβλημα ή τον εσωτερικό χώρο. Κάτι τέτοιο προκαλεί σκουριά και καταστροφή των ηλεκτρικών μονώσεων.

ΣΗΜΑΝΤΙΚΟ

Για να αποφύγετε τις ρωγμές στις εσωτερικές επιφάνειες και στα πλαστικά εξαρτήματα, ακολουθήστε αυτές τις συμβουλές.

- Σκουπίστε τα λάδια από φαγητά που τυχόν είναι προσκολλημένα στα πλαστικά εξαρτήματα.
- Μερικά οικιακά χημικά καθαριστικά ενδέχεται να προκαλέσουν ζημιά, γι αυτό χρησιμοποιήστε μόνο αραιωμένο υγρό καθαρισμού πιάτων (σαπουνόνερο).
- Αν χρησιμοποιηθεί απορρυπαντικό χωρίς να έχει αραιωθεί ή αν το σαπουνόνερο δεν σκουπιστεί καλά, μπορεί να προκληθούν ρωγμές στα πλαστικά μέρη.

- 1 Βγάλτε τα εξαρτήματα, π.χ. ράφια από το ψυγείο και την πόρτα. Πλύντε τα με ζεστό σαπουνόνερο από υγρό πλυσίματος πιάτων, ξεπλύντε τα με καθαρό νερό και στεγνώστε τα.
- 2 Καθαρίστε το εσωτερικό με ένα ύφασμα βρεγμένο με ζεστό σαπουνόνερο από υγρό πλυσίματος πιάτων. Μετά ξεβγάλτε με κρύο νερό.
- 3 Καθαρίστε το εξωτερικό πλαίσιο με μαλακό πανί, όταν είναι απαραίτητο.
- 4 Καθαρίστε το Μαγνητικό κλείστρο πόρτας με οδοντόβουρτσα και ζεστό σαπουνόνερο από υγρό πλυσίματος πιάτων.
- 5 Σκουπίστε τον πίνακα ελέγχου με ένα στεγνό ύφασμα.

ΣΗΜΕΙΩΣΗ

- Για να αποφύγετε την πρόκληση ζημιάς στο ψυγείο σας, μη χρησιμοποιείτε βαριά καθαριστικά ή διαλυτικά (βερνίκι, μπιογιά, γυαλιστική σκόνη, βενζίνη, βραστό νερό, κλπ.)
- Αν αποσυνδεθεί το ρεύμα, παρακαλούμε περιμένετε για τουλάχιστον 5 λεπτά προτού επανασυνδέσετε το ρεύμα.
- Τα γυάλινα ράφια ζυγίζουν περίπου 2Χγρ το καθένα. Κρατήστε τα γερά κατά την αφαίρεση τους από το θάλαμο ή κατά την μεταφορά.
- Όταν χυθεί χυμός ή παρόμοιο υλικό κοντά στον πίνακα ελέγχου, να τον σκουπίσετε αμέσως. Αποτελεί αιτία βλάβης του πίνακα ελέγχου.
- Μην πετάτε αντικείμενα μέσα στο ψυγείο ή μην χτυπήσετε τον εσωτερικό τοίχο. Αυτό μπορεί να προκαλέσει το ράγισμα της εσωτερικής επιφάνειας.

Απόψυξη

Η απόψυξη είναι πλήρως αυτοματοποιημένη εξαιτίας ενός μοναδικού συστήματος εξοικονόμησης ενέργειας.

Όταν το φως του ψυγείου δεν ανάβει

Επικοινωνήστε με τον αντιπρόσωπο σέρβις που είναι εξουσιοδοτημένος από τη SHARP για να ζητήσετε αντικατάσταση του λαμπτήρα του χώρου. Ο λαμπτήρας του χώρου δεν πρέπει να αφαιρεθεί από μη εξουσιοδοτημένο προσωπικό του σέρβις.

Διακόπτοντας το ρεύμα του ψυγείου σας

Αν διακόψετε το ρεύμα του ψυγείου κατά την διάρκεια της απουσίας σας για μεγάλο χρονικό διάστημα, βγάλτε όλα τα τρόφιμα και καθαρίστε το εσωτερικό πολύ καλά. Βγάλτε το φως του καλωδίου του ρεύματος από την μπρίζα και αφήστε και τις δυο πόρτες ανοικτές.

ΠΡΙΝ ΖΗΤΗΣΕΤΕ ΤΟ ΣΕΡΒΙΣ

Πριν ζητήσετε το σέρβις ελέγξτε τα ακόλουθα σημεία.

Πρόβλημα	Λύση
Το εξωτερικό του θαλάμου είναι καυτό στην αφή.	Αυτό είναι φυσιολογικό. Ο καυτός σωλήνας στο θάλαμο είναι για την αποφυγή του σχηματισμού πάχνης.
Όταν το ψυγείο κάνει θόρυβο.	Είναι φυσιολογικό για το ψυγείο να παράγει τους παρακάτω ήχους. <ul style="list-style-type: none">• Δυνατός θόρυβος που παράγεται από το συμπιεστή όταν αρχίζει η λειτουργία --- Ο ήχος γίνεται χαμηλότερος μετά από λίγο.• Δυνατός θόρυβος που παράγεται μια φορά τη μέρα από τον συμπιεστή --- Ο ήχος λειτουργίας ακούγεται αμέσως μετά από τη λειτουργία της αυτόματης απόψυξης.• Ήχος ροής υγρού (ήχος γουργουλίσματος, ήχος σφυρίγματος) --- Ήχος ψυκτικού που ρέει μέσα στις σωλήνες (ο ήχος μπορεί να γίνει ισχυρότερος από στιγμή σε στιγμή).• Ήχος τριγμού ή σπασίματος, Τσιριχτός ήχος --- Ήχος που παράγεται από τη διαστολή και τη συστολή των εσωτερικών τοίχων και των εσωτερικών μερών κατά την ψύξη.
Ο σχηματισμός πάγου ή πάχνης συμβαίνει στο εσωτερικό ή το εξωτερικό του ψυγείου.	Αυτό μπορεί να συμβεί σε μία από τις ακόλουθες περιπτώσεις. Χρησιμοποιήστε ένα υγρό πανί για να σκουπίσετε τον πάγο και ένα στεγνό πανί για να σκουπίσετε την πάχνη. <ul style="list-style-type: none">• Όταν η υγρασία περιβάλλοντος είναι υψηλή.• Όταν ανοιγοκλείνετε συνέχεια την πόρτα.• Όταν τα τρόφιμα που είναι αποθηκευμένα περιέχουν πολλή υγρασία. (Θα πρέπει να τυλιγονται.)
Τα τρόφιμα που βρίσκονται στο εσωτερικό του ψυγείου παγώνουν.	<ul style="list-style-type: none">• Μήπως το ψυγείο λειτουργεί για μεγάλο χρονικό διάστημα με τη λειτουργία ελέγχου θερμοκρασίας του ψυγείου ρυθμισμένη στους 0°C;• Μήπως το ψυγείο λειτουργεί για μεγάλο χρονικό διάστημα με τη λειτουργία ελέγχου θερμοκρασίας του καταψύκτη ρυθμισμένη στους -21°C;• Η χαμηλή περιβαλλοντική θερμοκρασία μπορεί να προκαλέσει το πάγωμα των αποθηκευμένων τροφίμων ακόμα και όταν ο Έλεγχος Θερμοκρασίας του Ψυγείου είναι ρυθμισμένος στους 6°C.
Το εσωτερικό του ψυγείου μυρίζει.	<ul style="list-style-type: none">• Τα τρόφιμα με έντονη μυρωδιά πρέπει να τυλιγονται.• Η αποσμητική συσκευή δεν μπορεί να απορροφήσει όλη τη μυρωδιά.

ΑΝ ΑΚΟΜΑ ΧΡΕΙΑΖΕΣΤΕ ΤΟ ΣΕΡΒΙΣ

Πηγαίνετε στον πλησιέστερο αντιπρόσωπο για σέρβις εξουσιοδοτημένο από την SHARP.

Wir danken Ihnen für den Kauf dieses SHARP-Produktes. Bevor Sie Ihren SHARP-Kühlschrank benutzen, lesen Sie bitte diese Bedienungsanleitung, damit Sie Ihren neuen Kühlschrank bestmöglich nutzen können.

Nur für den Haushaltsgebrauch.

DUAL-SWING TÜRÖFFNUNG

(Nur Modelle SJ-WS320T, SJ-WP320T, SJ-WS360T, SJ-WP360T)

Die Tür kann sowohl von links als auch von rechts geöffnet werden. Das Gleiche gilt für die Tür des Tiefkühlschranks.

Halten Sie den Griff fest, um die Tür zu öffnen oder zu schließen.

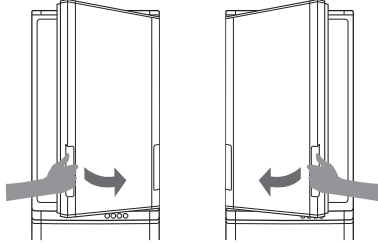

Beim Schließen der Tür

Drücken Sie die Tür sorgfältig zu, um sicherzugehen, dass sie auch wirklich verschlossen ist, da die Tür nicht über eine Funktion zum selbstständigen Schließen verfügt. Sollten Sie die Tür auf halbem Wege loslassen, könnte es sein, dass die Tür halb offen bleibt. Eine halbgeöffnete Tür kann zum Verlust gekühlter Luft führen. Sollte die Tür nicht komplett geschlossen worden sein, kann sie von der anderen Seite nicht geöffnet werden.

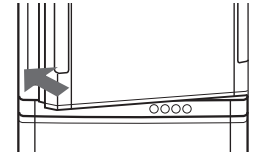

VORSICHT

- Öffnen Sie die Tür unter folgenden Bedingungen nicht gewaltsam. Das Gleiche gilt für die Tür des Tiefkühlschranks.

Die Tür könnte herunterfallen und Verletzungen verursachen.

- Wenn Objekte im Türbereich stecken bleiben. (● Teile)
- Wenn sich die Tür nur schwer öffnen lässt. Öffnen Sie die Tür von der anderen Seite und prüfen Sie, ob irgendein Objekt stecken geblieben ist.



- Halten Sie Ihre Hände oder Füße nicht unter die geöffnete Tür. Seien sie besonders vorsichtig in der Nähe der Mechanikbereiche.

(Verletzungsgefahr, wie etwa durch Einklemmen der Finger oder Füße in diesem Bereich.)

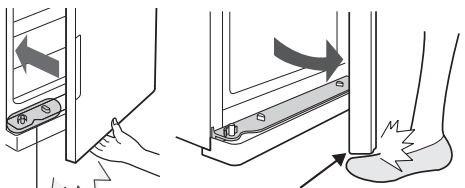

Mechanikbereich

Mechanikbereich

(Das gleiche gilt beim Öffnen von der linken Seite aus.)

HINWEISE

- Legen Sie Ihre Hand beim Öffnen der Tür nicht auf die gegenüberliegende Seite. Ihre Finger könnten in der Tür eingeklemmt werden.
- Ziehen Sie nicht an beiden Türgriffen gleichzeitig. Die Griffe könnten brechen.
- Legen Sie keine Objekte auf den Mechanikbereich des Schrankes und der Türen, und beschädigen Sie ihn nicht. Dies kann zu Problemen beim Öffnen oder Schließen der Tür führen.
- Legen Sie keine Objekte auf den Rollenhalter. Die Tür kann sonst nicht geschlossen werden.
- Füllen Sie kein Öl in den Mechanikbereich des Schrankes sowie die Türen, Rollen und Rollenhalter. Je nach Art des Öls, kann dies zum Brechen der Kunststoffteile führen.
- Treten sie nicht auf den Rollenhalter des Tiefkühlabteils. Der Kühlschrank könnte nach vorn kippen oder der Rollenhalter könnte verformt werden. Ein beschädigter Rollenhalter führt zu Schwierigkeiten beim Öffnen und Schließen der Tür.

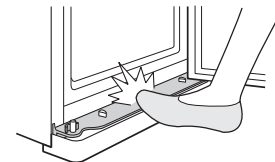
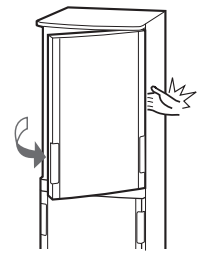

Aufbau

Gehäusemechanismen
(An allen vier Ecken jedes Abteils verbaut)

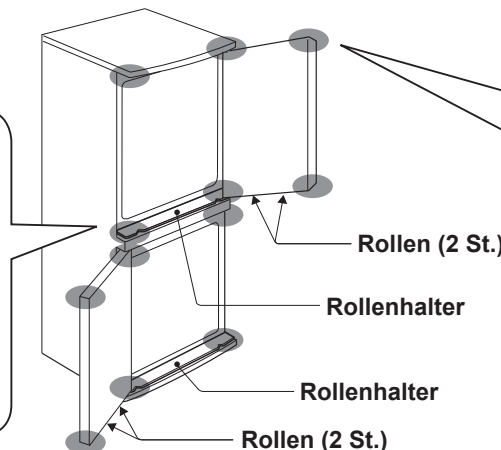
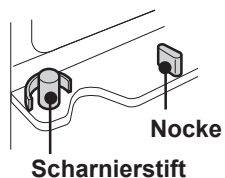

Türmechanismen
(An allen vier Ecken der Tür verbaut)

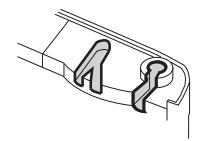

Rolle & Rollenhalter
Für reibungsloses Öffnen und Schließen der Tür.

VORSICHT

- Dieser Kühlschrank enthält ein entflammbares Kühlmittel (R600a: Isobutan) und ein Isoliertreibgas (Cyclopentan). Beachten Sie folgende Regeln, um eine Entzündung und Explosionen zu vermeiden.
 - Das Kühlsystem hinter und innerhalb des Kühlschranks beinhaltet Kühlmittel. Achten Sie darauf, dass keine scharfkantigen oder spitzen Gegenstände mit dem Kühlsystem in Berührung kommen.
 - Verwenden Sie keine mechanischen Geräte oder andere Hilfsmittel, um das Abtauverfahren zu beschleunigen. (Der Kühlschrank arbeitet mit einem automatischen Abtausystem.)
 - Verwenden Sie im Inneren des Kühlschranks keine elektrischen Geräte.
 - Verwenden Sie ausschließlich die vorgeschriebenen Teile für die Lampe des Kühlabteils.
 - Blockieren Sie keine der Öffnungen am äußeren Umfang des Kühlschranks.
 - Benutzen Sie keine entzündlichen Sprays, wie etwa Sprühfarbe, in der Nähe des Kühlschranks. Dies kann zu Explosionen oder Feuer führen.
 - Falls das Kühlsystem beschädigt werden sollte, berühren Sie nicht die Netzsteckdose und verwenden Sie keine offene Flamme. Öffnen Sie das Fenster und entlüften Sie den Raum. Wenden Sie sich dann an eine von SHARP zugelassene Servicestelle.
 - Dieser Kühlschrank muss vorschriftsmäßig entsorgt werden. Bringen Sie ihn zu einer Abfallverwertungsanlage für entflammbares Kühlmittel und Isoliertreibgas.
- Lagern Sie keine flüchtigen oder brennbaren Stoffe wie etwa Äther, Benzin, Propangas, Spraydosen, Haftmittel oder reinen Alkohol usw. im Kühlschrank. Diese Stoffe sind explosionsgefährlich.
- Staubansammlungen auf dem Stecker können Feuer verursachen. Entfernen Sie den Staub vorsichtig.
- Bauen Sie diesen Kühlschrank nicht um. Nur qualifizierte Reparaturtechniker sollten den Kühlschrank zerlegen oder reparieren, da es sonst zu Stromschlag, zu Feuer oder zu Verletzungen kommen könnte.
- Stellen Sie sicher, dass der Kühlschrank keine Gefahr für Kinder darstellt, wenn Sie ihn vor der Entsorgung aufbewahren (entfernen Sie z. B. die magnetischen Türdichtungen, damit sich Kinder nicht einsperren).

ACHTUNG

- Den Kompressor und die dazugehörigen Teile nicht berühren, da sie während des Betriebs sehr heiß werden und Sie sich an den Kanten der Metallteile verletzen könnten.
- Berühren Sie Lebensmittel im Tiefkühlabteil nicht mit nassen Händen. Dies kann zu Frostbeulen führen.
- Verwenden Sie kein Verlängerungskabel und keinen Adapterstecker.
- Lassen Sie Getränke in Flaschen und in Dosen nicht im Gefrierfach, da diese beim Einfrieren platzen können.
- Stellen Sie sicher, dass das Netzkabel während der Installation oder des Verschiebens nicht beschädigt wurde. Wenn der Stecker oder das Kabel locker sind, dann stecken Sie den Stecker nicht ein. Es besteht die Gefahr eines Stromschlags oder Feuers.
- Das Netzkabel sollte nur am Stecker, nicht am Kabel selbst, aus der Steckdose gezogen werden. Beim Ziehen am Kabel kann es zu Stromschlag oder zu Feuer kommen.
- Sollte das flexible Netzkabel beschädigt werden, darf es nur durch einem SHARP-Service erneuert werden, da es sich um ein spezielles Kabel handelt.
- Wenn Gas ausgeströmt ist, öffnen Sie ein Fenster, um den Raum zu belüften. Berühren Sie keinesfalls den Kühlschrank oder die Steckdose.
- Stellen Sie keine Behälter mit Flüssigkeiten oder wacklige Gegenstände auf den Kühlschrank.
- Dieser Kühlschrank darf von Personen (einschließlich Kindern) mit eingeschränkten physischen, sensorischen oder geistigen Fähigkeiten bzw. mangelnder Erfahrung oder Kenntnissen nur dann verwendet werden, wenn sie unter Aufsicht einer für ihre Sicherheit verantwortlichen Person stehen oder von dieser in der Verwendung des Kühlschranks unterwiesen wurden. Kleine Kinder sind zu beaufsichtigen und sollten nicht mit dem Kühlschrank spielen.

D

Entsorgungsinformationen für Benutzer aus Privathaushalten



Achtung: Ihr Produkt trägt dieses Symbol. Es besagt, dass Elektro- und Elektronikgeräte nicht mit dem Haushaltsmüll entsorgt, sondern einem getrennten Rücknahmesystem zugeführt werden sollten.

1. In der Europäischen Union

Achtung: Werfen Sie dieses Gerät zur Entsorgung bitte nicht in den normalen Hausmüll! Gemäß einer neuen EU-Richtlinie, die die ordnungsgemäße Rücknahme, Behandlung und Verwertung von gebrauchten Elektro- und Elektronikgeräten vorschreibt, müssen elektrische und elektronische Altgeräte getrennt entsorgt werden.

Nach der Einführung der Richtlinie in den EU Mitgliedstaaten können Privathaushalte ihre gebrauchten Elektro- und Elektronikgeräte nun kostenlos an ausgewiesenen Rücknahmestellen abgeben*. In einigen Ländern* können Sie Altgeräte u.U. auch kostenlos bei Ihrem Fachhändler abgeben, wenn Sie ein vergleichbares neues Gerät kaufen.

*) Weitere Einzelheiten erhalten Sie von Ihrer Gemeindeverwaltung.

Wenn Ihre gebrauchten Elektro- und Elektronikgeräte Batterien oder Akkus enthalten, sollten diese vorher entnommen und gemäß örtlich geltenden Regelungen getrennt entsorgt werden.

Durch die ordnungsgemäße Entsorgung tragen Sie dazu bei, dass Altgeräte angemessen gesammelt, behandelt und verwertet werden. Dies verhindert mögliche schädliche Auswirkungen auf Umwelt und Gesundheit durch eine unsachgemäße Entsorgung.

2. In anderen Ländern außerhalb der EU

Bitte erkundigen Sie sich bei Ihrer Gemeindeverwaltung nach dem ordnungsgemäßen Verfahren zur Entsorgung dieses Geräts.

Für die Schweiz: Gebrauchte Elektro- und Elektronikgeräte können kostenlos beim Händler abgegeben werden, auch wenn Sie kein neues Produkt kaufen. Weitere Rücknahmesysteme finden Sie auf der Homepage von www.swico.ch oder www.sens.ch.

AUFSTELLEN

VORSICHT

- Stellen Sie den Kühlschrank nicht an einem feuchtkalten oder nassen Ort auf, da dies zu Schäden an der Isolation und Leckage führen kann. Außerdem könnte sich Kondensationswasser am äußeren Gehäuse bilden und Rost verursachen.
- Um mögliche elektrische Schläge zu vermeiden, verbinden Sie das Erdungskabel ordnungsgemäß mit dem Erdungsanschluss.

- Halten Sie entsprechend viel Freiraum zur Ventilation um den Kühlschrank herum.
 - Die Abbildung zeigt den mindestens erforderlichen Platz für die Installation des Kühlschranks. Die Messung des Stromverbrauchs wurde unter anderen Raummaßen vorgenommen.
 - Wird mehr Freiraum gelassen, kann der Kühlschrank bei geringerem Stromverbrauch betrieben werden.
 - Sollte der Kühlschrank an einem Ort mit kleineren Abmessungen als den unten dargestellten genutzt werden, so kann dies zu Temperaturanstieg, Lärmentwicklung und Defekten führen.

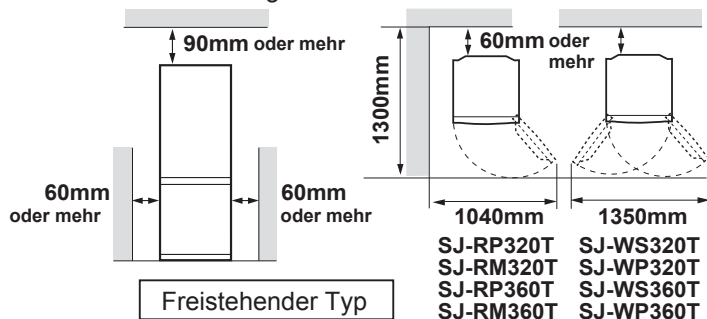

- Stellen Sie den Kühlschrank mithilfe der beiden verstellbaren Füße an der Vorderseite stabil und flach auf dem Boden auf.

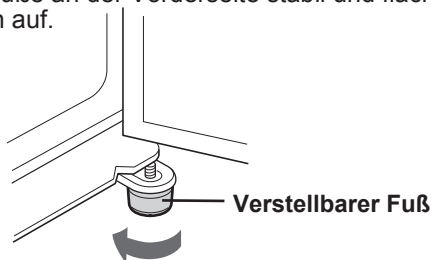

- Klemmen Sie die Fußabdeckung (wird im Kühlteil geliefert) vor den beiden verstellbaren Füßen in Position.

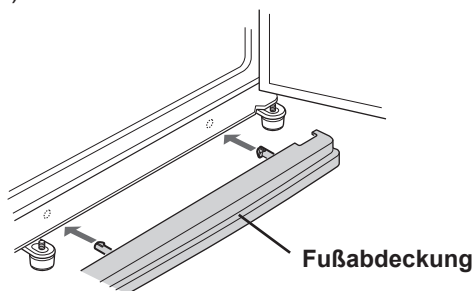

HINWEISE

- Stellen Sie den Kühlschrank so auf, dass der Stecker zugänglich ist.
- Stellen Sie den Kühlschrank nicht in direktem Sonnenlicht auf.
- Stellen Sie den Kühlschrank nicht in der Nähe von Wärmequellen auf.
- Das Gerät nicht direkt auf den Erdboden stellen. Verwenden Sie eine geeignete Unterlage.

Vor der Inbetriebnahme

Reinigen Sie das Innere des Kühlschranks mit einem mit Warmwasser angefeuchteten Lappen. Bei Verwendung einer Spülmittellösung muss gründlich mit Wasser nachgewischt werden.

Vor dem Transport

- Wischen Sie Wasser, das sich im Verdunstungsbecken gesammelt hat, ab. Warten Sie, bevor Sie das Wasser abwischen, mindestens 1 Stunde nach Abziehen des Steckers, da die Teile des Kühlkreislaufs sehr heiß werden. (Das Verdunstungsbecken befindet sich auf der Rückseite des Produkts.)

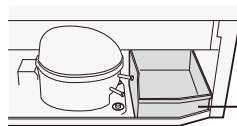

Verdunstungsbecken

HINWEISE

- Achten Sie darauf, die Röhren im Innern des Verdunstungsbeckens nicht zu verbiegen oder zu beschädigen. Dies könnte zu Defekten führen.

Transport

- Auf den Rollfüßen kann der Kühlschrank verschoben werden.
- Tragen Sie den Kühlschrank mit Hilfe der an der Rück- und Unterseite befindlichen Tragegriffe.



Rollfüße (4 St.)

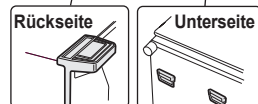
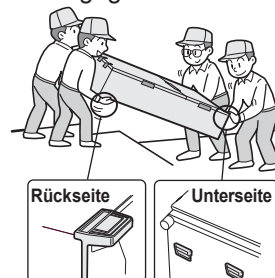

Wenn die Tür schwer zu öffnen ist.

(Nur Modelle SJ-WS320T, SJ-WP320T, SJ-WS360T, SJ-WP360T)

Wenn die Tür auf einer Seite schwer ist.

- Wenn die linke Seite schwer ist, senken Sie den verstellbaren Fuß auf der rechten Seite. (Bis der verstellbare Fuß auf der gegenüberliegenden Seite leicht vom Boden abhebt.)

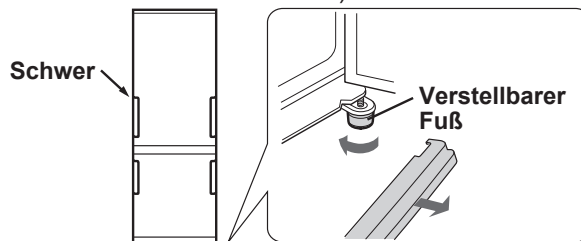

- Wenn die rechte Seite schwer ist, senken Sie den verstellbaren Fuß auf der linken Seite.

Wenn beide Seiten schwer sind.

- Wenn der Kühlschrank nach hinten geneigt ist, legen Sie ein (relativ breites) Holzbrett o.Ä. zwischen die Rückseite des Kühlschranks und den Boden.

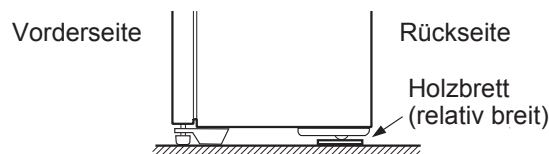

Verstellbarer Türanschlag

(Nur Modelle SJ-RP320T, SJ-RM320T, SJ-RP360T, SJ-RM360T)

Die Tür kann so befestigt werden, dass sie zur linken Seite hin geöffnet werden kann. Um die Tür zu modifizieren, ist der SCHARNIERSATZ FÜR KÜHLSCHRÄNKE (für das Öffnen zur linken Seite) SJ-LR320TD erforderlich. Weitere Einzelheiten zu diesem Satz sowie zu den Änderungsarbeiten erhalten Sie bei einer von SHARP zugelassenen Servicestelle.

ACHTUNG

SHARP empfiehlt, alle Änderungsarbeiten von einem autorisierten Servicemitarbeiter durchführen zu lassen.

BESCHREIBUNG

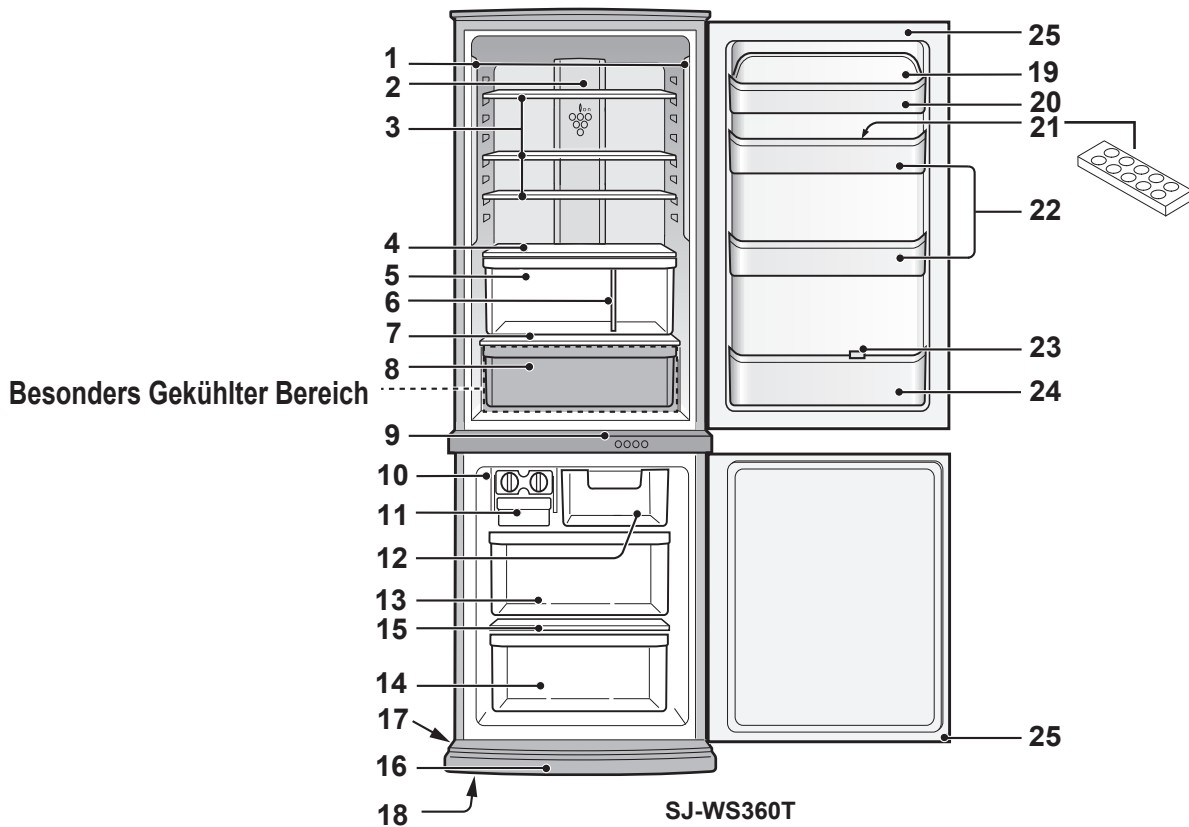

1. LED-Leuchten

2. Hybrid-Kühlungsplatte (Aluminiumplatte)

Durch diese rückseitig gekühlte Platte wird das Kühlabteil indirekt gekühlt. Lebensmittel werden somit sanft gekühlt, ohne einem kalten Luftstrom ausgesetzt zu sein.

3. Kühlabteil-Abstellflächen

(SJ-WS320T, SJ-RP320T : 2 St.)
 (SJ-WP320T, SJ-RM320T : 2 St.)
 (SJ-WS360T, SJ-RP360T : 3 St.)
 (SJ-WP360T, SJ-RM360T : 3 St.)

4. Obst- & Gemüsefach

Der Luftstrom zum Gemüsefrischhaltefach kann durch Verschieben des unten gezeigten Hebels nach rechts oder links verändert werden.

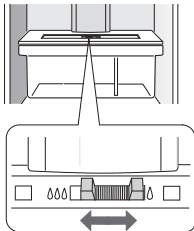

5. Obst- & Gemüsefrischhaltefach

6. Trennboden

7. Abstellfläche

8. Kühlfach um 0° Celsius

9. Bedienfeld

10. Eiswürfelbereiter

- 1) Geben Sie nicht zuviel Wasser in die Eisschale, da sonst die Eiswürfel zusammenfrieren.
- 2) Wenn die Eiswürfel erstarrt sind, drehen Sie den Hebel im Uhrzeigersinn, um das Eis in den Eiswürfelbehälter zu leeren.

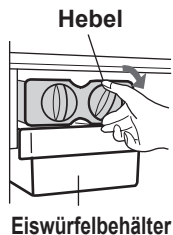

HINWEISE

Verwenden Sie zum Herstellen von Eiswürfeln nicht den Eiswürfelbehälter, und gießen Sie kein Öl hinein, er könnte dabei platzen.

11. Eiswürfelbehälter

12. Tiefkühlfach (oberes)

13. Tiefkühlfach (mittleres)

14. Tiefkühlfach (unterseite)

15. Tiefkühlfachboden

16. Fußabdeckung

17. Rollfüße (4 St.)

18. Verstellbare Füße (2 St.)

19. Lebensmittelfachabdeckung

20. Lebensmittelfach

21. Eiereinsatz

22. Türfächer (2 St.)

23. Flaschenstopper / Flaschenhalter

Schützt Flaschen vor dem Herausfallen. Dünne, längliche Nahrungsmittel werden hier aufbewahrt.

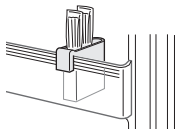

24. Flaschenfach

25. Magnetische Türdichtungen (2 St.)

Geruchsneutralisierungseinheit

Ein desodorierender Katalysator ist in den Kaltluftleitungen installiert. Weder Bedienung noch Reinigung sind erforderlich.

Durch Entfernen der folgenden Zubehörteile wie in untenstehender Abbildung gezeigt, können mehr Nahrungsmittel gelagert werden.

{
 Kühlfach um 0° Celsius,
 Eiswürfelbereiter,
 Eiswürfelbehälter, Tiefkühlfach
 (oberes & mittleres)

- Wird der Kühlschrank betrieben während diese Zubehörteile ausgebaut sind, arbeitet er am energieeffizientesten.
- Bitte entfernen Sie nicht das untere Tiefkühlfach.

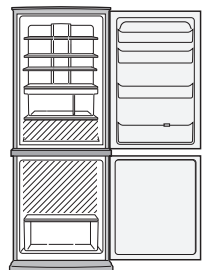

Bedienfeld

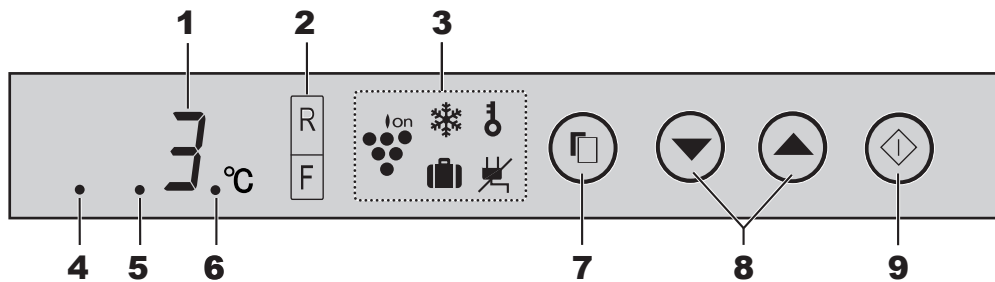

1. Anzeige der Temperatureinstellung

Die voreingestellte Temperatur des ausgewählten Fachs wird angezeigt. Dies ist nicht die eigentliche Temperatur im Abteil.

2. Anzeige für die Temperaturkontrolle

Die Temperatur von Kühlschrank und Tiefkühler kann eingestellt werden. Die Temperaturanzeige leuchtet, wenn ein Abteil zum Ändern seiner Temperatur ausgewählt wird.

3. Anzeige für Funktionssymbol

Die Symbole der aktivierten Funktionen werden angezeigt.

Ionisator "Plasmacluster"	Kindersicherung *
Express-Tiefgefrieren *	Stromausfall
Urlaubsmodus *	

(*: Ausgenommen SJ-RM320T, SJ-RM360T)

4. Energiesparanzeige

Diese Anzeige zeigt an: Energiesparen "EIN".

5. Ton EIN/AUS-Anzeige

Diese Anzeige zeigt an: Ton „AUS“.

6. Türalarmanzeige

Diese Anzeige zeigt an: Alarm „EIN“.
(Türalarm wird nur beim Kühlfach ausgelöst.)

Ionisator "Plasmacluster"

Der Ionisator im Inneren des Kühlschranks gibt Ionencluster, die gesammelte Mengen von positiven und negativen Ionen sind, in das Kühlabteil ab. Diese Ionencluster reduzieren bestimmte, sich in der Luft befindliche Schimmelpilze.

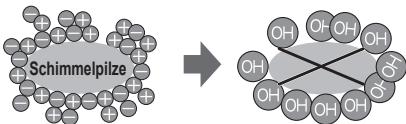

1 Drücken Sie die Wahltaste und wählen Sie das Plasmacluster-Symbol.

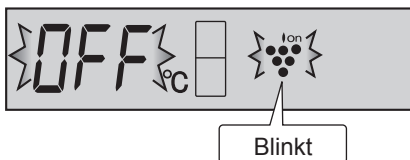

2 Drücken Sie die -Taste.
[: ON (EIN), : OFF (AUS)]

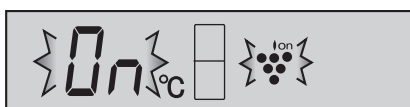

7. Wahltaste

Drücken Sie hier, um ein Funktionssymbol und das Türalarmsignal auszuwählen.

8. -Taste

Drücken Sie hier, um EIN/AUS für eine Funktion oder die Temperatureinstellungen auszuwählen.

9. (Enter)-Taste

Schließt die Einstellung ab.

HINWEISE

- Funktionen starten automatisch wie rechts abgebildet, sobald der Netzstecker angeschlossen wird. (Der anfängliche Inhalt beschränkt sich auf Türalarm „EIN“)
- Wenn für 1 Minute keine Bedienung erfolgt, kehrt die Anzeige automatisch zum ursprünglichen Inhalt zurück. Außerdem wird die Anzeige ausgeschaltet, wenn für 1 Minute keine Bedienung vorgenommen wird.
- Wenn irgendeine dieser Tasten gedrückt wird, blinkt die Anzeige einmal auf und zeigt den ursprünglichen Inhalt an. Wenn der Kühlschrank nach einem Stromausfall o. Ä. wieder anläuft, wird der Anzeigehalt so wie vor dem Netzausfall wiedergegeben. Wenn der Netzausfall jedoch während des Express-Tiefgefrierens eintritt, wird der Betrieb mit Wiederherstellung der Netzversorgung nicht fortgesetzt.

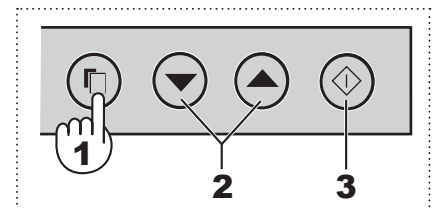

3 Drücken Sie die ""-Taste.

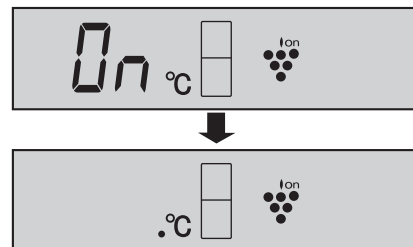

Abbrechen des Betriebs

Dies ist dasselbe Verfahren wie beim Start des Betriebs. Drücken Sie in Schritt 2 die -Taste.

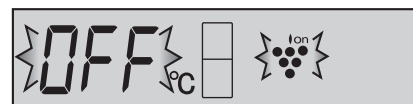

HINWEISE

- Im Kühlschrank kann ein leichter Geruch auftreten. Es handelt sich dabei um den Geruch von Ozon, welches der Ionisator erzeugt. Die Menge ist jedoch gering und wird im Kühlschrank rasch abgebaut.

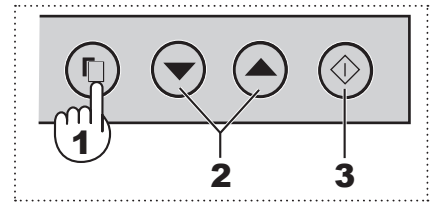

❄️ Express-Tiefgefrieren (Ausgenommen SJ-RM320T, SJ-RM360T)

Mit dieser Funktion können Sie bequem zu Hause Ihre eigene Qualitäts-Gefrierkost herstellen.

- 1** Drücken Sie die Wahltaste und wählen Sie das Symbol für Express-Tiefgefrieren.

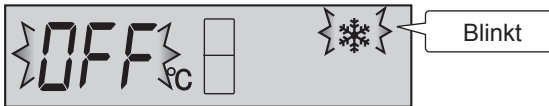

- 2** Drücken Sie die ▲-Taste. [▲: ON (EIN), ▼: OFF (AUS)]

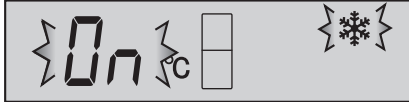

- 3** Drücken Sie die "◊"-Taste.

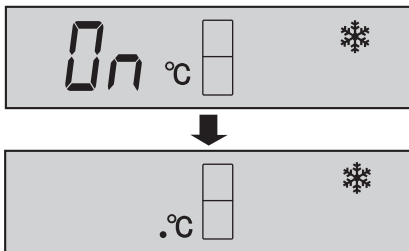

Abbrechen des Betriebs

Dies ist dasselbe Verfahren wie beim Start des Betriebs. Drücken Sie in Schritt 2 die ▼-Taste.

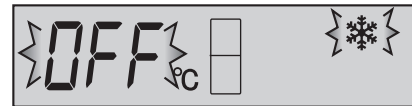

HINWEISE

- Express-Tiefgefrieren endet automatisch nach ca. 2 Stunden (das Symbol verschwindet).
- Große Lebensmittelportionen können nicht auf einmal eingefroren werden.
- Während des Abtauens kann die Express-Eisbereitung 2 Stunden oder länger dauern, da der Betrieb erst nach beendetem Abtauen beginnt.
- Während dieser Vorgang läuft, sollte das Öffnen der Tür möglichst vermieden werden.

🧳 Urlaubsmodus (Ausgenommen SJ-RM320T, SJ-RM360T)

Verwenden Sie diese Funktion, wenn Sie verreisen oder längere Zeit nicht zu Hause sind.

- 1** Drücken Sie die Wahltaste und wählen Sie das Symbol für Urlaubsmodus.

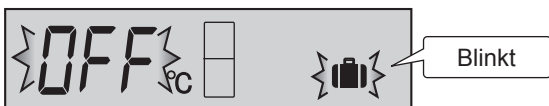

- 2** Drücken Sie die ▲-Taste. [▲: ON (EIN), ▼: OFF (AUS)]

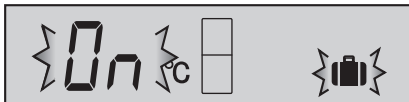

- 3** Drücken Sie die "◊"-Taste.

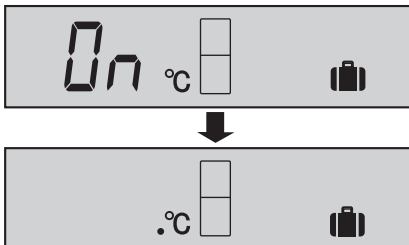

Abbrechen des Betriebs

Drücken Sie in Schritt 2 die ▼-Taste.

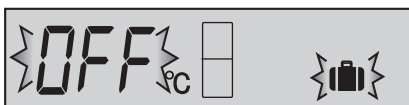

HINWEISE

- Die Temperatur im Inneren des Kühlabteils wird auf ca. 10°C eingestellt.
- Die Aufbewahrungszeit für Lebensmittel reduziert sich auf ca. 1/2-1/3 der gewöhnlichen Zeit. Verwenden Sie diese Funktion nur, wenn der Kühlschrank keine verderblichen Lebensmittel enthält.
- Die Temperatur des Kühlabteils kann nicht verändert werden. (Auf der Anzeige wird "10°C" angezeigt.)

🔒 Kindersicherung (Ausgenommen SJ-RM320T, SJ-RM360T)

Die Tasten des Bedienungsfelds werden gesperrt. Nutzen Sie diese Funktion, um zu verhindern, dass das Bedienfeld unabsichtlich etwa von Kindern bedient wird.

- 1** Drücken Sie die Wahltaste und wählen Sie das Symbol für die Kindersicherung.

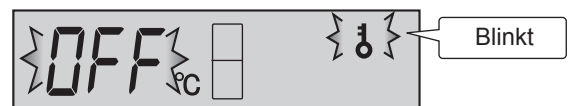

- 2** Drücken Sie die ▲-Taste. [▲: ON (EIN), ▼: OFF (AUS)]

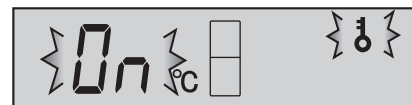

- 3** Drücken Sie die "◊"-Taste.

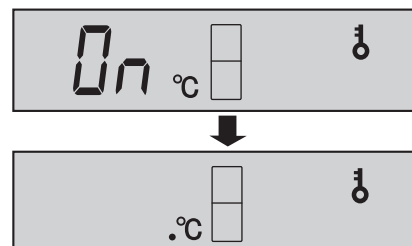

Abbrechen des Betriebs

Dies ist dasselbe Verfahren wie beim Start des Betriebs. Drücken Sie in Schritt 2 die ▼-Taste.

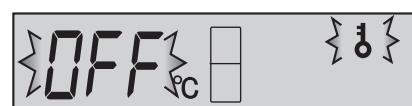

D

Temperaturregelung

Der Kühlschrank regelt die Temperatur automatisch. Sie können die Temperatur allerdings auch folgendermaßen einstellen, wenn es nötig sein sollte.

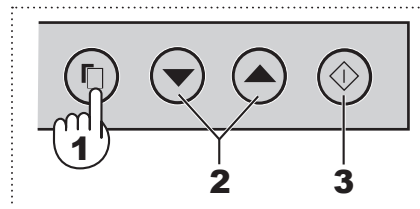

Kühlabteil

Verstellbar zwischen 0°C und 6°C in Schritten von 1°C.

- 1** Drücken Sie die Wahltaaste und wählen Sie das **R**-Symbol.

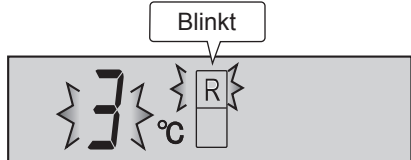

- 2** Drücken Sie die **▲ / ▼**-Taste und stellen Sie die Temperatur ein [**▲** : erhöhen, **▼** : reduzieren]

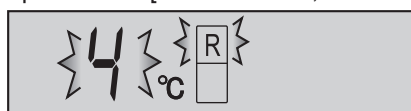

HINWEISE

- Während der Urlaubsmodus betrieben wird, kann dieses Abteil nicht eingestellt werden. (Auf der Anzeige wird "10°C" angezeigt.)

- 3** Drücken Sie die **◆**-Taste.

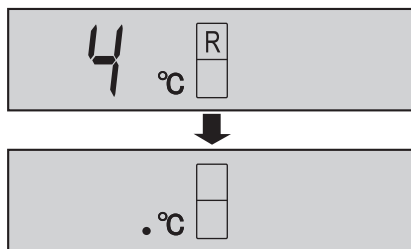

Tiefkühlabteil

Verstellbar zwischen -13°C und -21°C in Schritten von 1°C.

- 1** Drücken Sie die Wahltaaste und wählen Sie das **F**-Symbol.

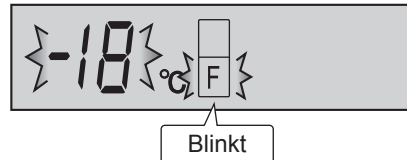

- 2** Drücken Sie die **▲ / ▼**-Taste und stellen Sie die Temperatur ein [**▲** : erhöhen, **▼** : reduzieren]

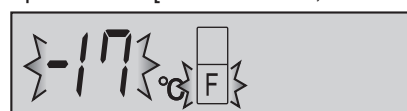

- 3** Drücken Sie die **◆**-Taste.

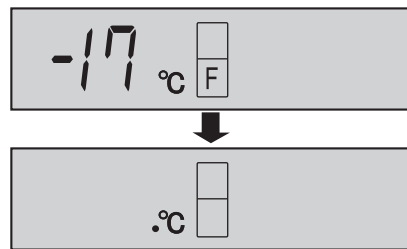

Fortgeschrittene Einstellung des Kühlabteils

Die Temperatur des Kühlabteils kann in 0,5°C-Schritten eingestellt werden, indem Sie den unten stehenden Schritten ① bis ③ folgen.

- Wählen Sie das **R**-Symbol.
 - Drücken und halten Sie die **◆**-Taste für 3 Sekunden oder länger.
 - Stellen Sie die Temperatur auf die gleiche Art ein, wie in Schritt 2 bis 3 oben beschrieben.
- Folgen Sie den Schritten ① bis ② erneut, falls Sie die Temperatur in 1°C-Schritten einstellen wollen.

Piep piep piep

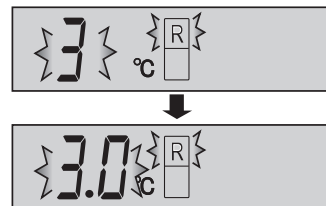

Temperaturanzeige

Dieser Kühl-/Tiefkühlschrank verfügt über eine Temperaturanzeige im Kühlabteil, mit der sich die Durchschnittstemperatur im kältesten Bereich kontrollieren lässt.

Kältester Bereich

Das Symbol bezeichnet den kältesten Bereich im Kühlfach. (Das auf gleicher Höhe liegende Türfach ist nicht der kälteste Bereich.)

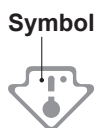

Überprüfen der Temperatur im kältesten Bereich

Durch regelmäßiges Überprüfen können Sie sicherstellen, dass die Temperatur im kältesten Bereich stets ordnungsgemäß ist; mit dem Kühlabteil-Temperaturregler können Sie sie falls erforderlich einstellen.

Damit die Temperatur im Kühlschrank auf einem korrekten Wert bleibt, muss die Temperaturanzeige stets BLAU sein. Falls die Temperaturanzeige auf WEISS umschlägt, ist die Temperatur zu hoch; in diesem Fall stellen Sie mit dem Kühlabteil-Temperaturregler einen niedrigeren Wert ein und warten 6 Stunden bis zur erneuten Überprüfung der Temperaturanzeige.

BLAU



WEISS



Korrekte Einstellung Temperatur zu hoch; korrigieren Sie die Einstellung mit dem Kühlabteil-Temperaturregler.

HINWEISE

- Die Innentemperatur des Kühl-/Tiefkühlschranks richtet sich nach verschiedenen Faktoren wie etwa der Umgebungstemperatur im Raum, der Menge der eingelagerten Lebensmittel und der Häufigkeit, mit der die Tür geöffnet wird.
- Wenn frische Lebensmittel nachgelegt worden sind oder die Tür einige Zeit offengestanden hat, ist es normal, dass die Temperaturanzeige auf WEISS umschlägt.

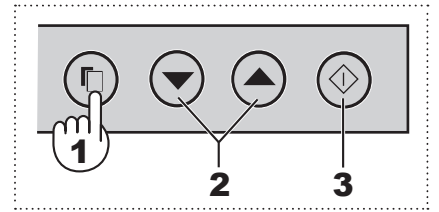

⚡ Stromausfall

Während diese Funktion läuft, wird der Temperaturanstieg im Innenraum bei einem Stromausfall o.Ä. angezeigt.

- 1 Drücken Sie die Wahl Taste und wählen Sie das Symbol für Stromausfall. (Das Symbol ist orange.)

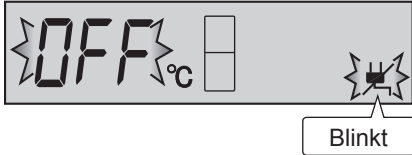

- 2 Drücken Sie die ▲-Taste.
[▲: ON (EIN), ▼: OFF (AUS)]

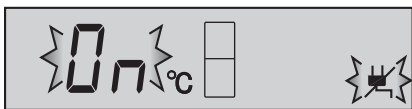

- 3 Drücken Sie die "◇"-Taste.

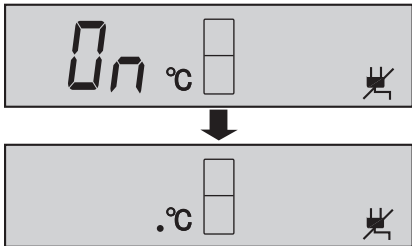

Abbrechen des Betriebs

Dies ist dasselbe Verfahren wie beim Start des Betriebs. Drücken Sie in Schritt 2 die ▼-Taste.

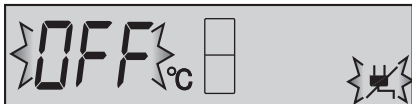

Anzeige bei Stromausfall

- Wenn, nachdem der Strom wieder einsetzt, die Innentemperatur des Kühlabteils, (R) mehr als 7°C oder des Tiefkühlabteils (F) mehr als -10°C erreichen, wird das Stromausfallsymbol langsam blinken.

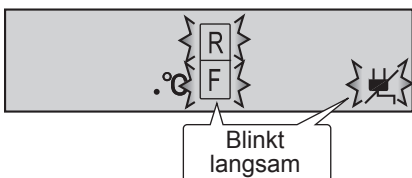

- Prüfen Sie den Zustand der Nahrungsmittel vor dem Verzehr.

Abbrechen des Blinkens der Anzeige

Drücken Sie die ◇-Taste, während die Symbole blinken.

Türalarm

- Wenn die Tür des Kühlschranks offen bleibt, ertönt der Türalarm.
- Der Türalarm ertönt 1 Minute nach Öffnen der Tür und erneut nach einer weiteren Minute (jeweils einmal).
- Bleibt die Tür länger als 3 Minuten offen, erfolgt durchgehender Alarm.
- Zuerst ist der Türalarm auf „EIN“ gestellt.

Abbrechen des Betriebs

- 1 Drücken Sie die Wahl Taste und wählen Sie die Türalarmanzeige wie in der Abbildung unten gezeigt.

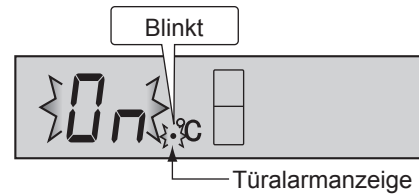

- 2 Drücken Sie die ▼-Taste.
[▲: ON (EIN), ▼: OFF (AUS)]

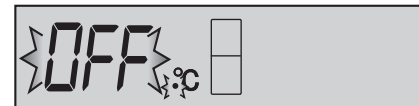

- 3 Drücken Sie die "◇"-Taste.

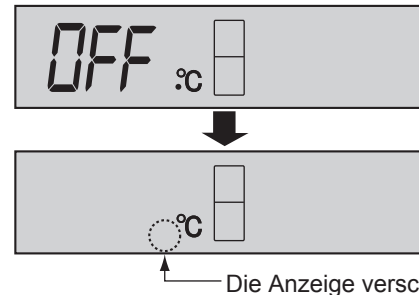

Starten des Betriebs

Das ist dasselbe Verfahren wie beim Abbrechen des Betriebs.

Drücken Sie in Schritt 2 die ▲-Taste.

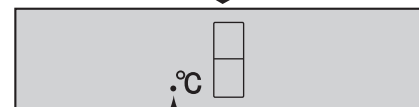
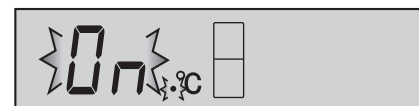

Es wird angezeigt: Türalarm „EIN“.

D

Ton EIN/AUS

Nutzen Sie diese Funktion, um den Ton bei der Benutzung der Tasten auszuschalten.

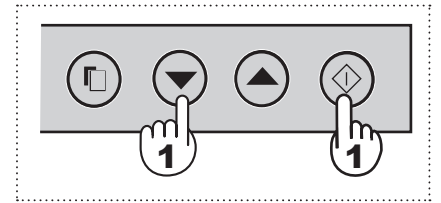

- 1 Drücken und halten Sie die ▼ und die ⬠-Taste gleichzeitig für 3 Sekunden oder länger.

Piep piep piep

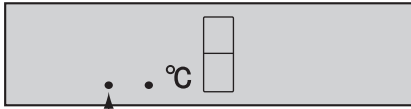

Es wird angezeigt: Ton „AUS“.

Um den Ton auf „EIN“ zu stellen

Drücken und halten Sie erneut die ▼ und die ⬠-Taste gleichzeitig für 3 Sekunden.

Piep piep piep

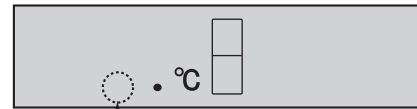

Die Anzeige verschwindet.

Energiesparen

Nutzen Sie diese Funktion, wenn Sie das Gerät in den energiesparenden Betriebsmodus versetzen wollen.

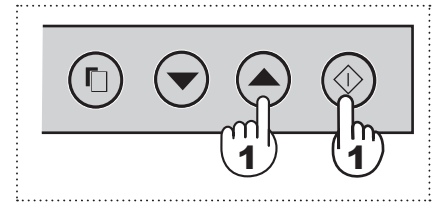

- 1 Drücken und halten Sie die ▲ und die ⬠-Taste gleichzeitig für 3 Sekunden oder länger.

Piep piep piep

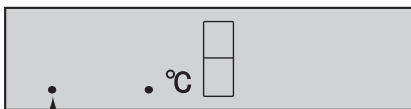

Es wird angezeigt: Energiesparen „EIN“.

Abbrechen des Betriebs

Drücken und halten Sie erneut die ▲ und die ⬠-Taste gleichzeitig für 3 Sekunden.

Piep piep piep

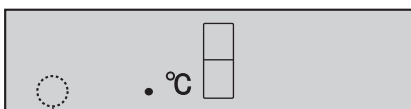

Die Anzeige verschwindet.

HINWEISE

- In dieser Funktion ist die Temperatur sowohl des Kühlschranks als auch des Tiefkühlschranks höher als die voreingestellte Temperatur, und zwar wie folgt (K: ca. 1°C, T: ca. 2°C). (Wenn die voreingestellte Temperatur auf K: 3°C, T: -18°C eingestellt ist.) Die angezeigte Temperatur bleibt unverändert.
- Die Effizienz des Energiesparens hängt von der Betriebsumgebung ab (Temperaturregelung, Umgebungstemperatur, Häufigkeit des Öffnens und Schließens der Tür, Menge der Nahrungsmittel). Wenn gleichzeitig Express-Tiefgefrieren verwendet wird, verändert sich die Effizienz des Energiesparens ebenfalls.
- Schalten Sie diese Funktion aus, wenn Sie das Gefühl haben, dass die Getränke nicht ausreichend gekühlt werden oder das Eisbereiten lange dauert.

Tipps zum Energiesparen

- Halten Sie den Belüftungsraum um den Kühlschrank so groß wie möglich.
- Setzen Sie Ihren Kühlschrank nicht direktem Sonnenlicht aus, und platzieren Sie ihn nicht in der Nähe von wärmeerzeugenden Geräten.
- Öffnen Sie Ihre Kühlschranktür so kurz wie möglich.
- Heiße Nahrungsmittel sollten vor dem Einlagern gekühlt werden.
- Verteilen Sie die Nahrungsmittel gleichmäßig in den Fächern und Regalen, um eine möglichst effiziente Zirkulation der Kühlluft zu gewährleisten.

Der Stromverbrauch dieses Modells wurde den internationalen Standards für die Leistung von Kühlschränken entsprechend gemessen.

- Der Stromverbrauch dieses Modells wurde in den rechts abgebildeten Raummaßen gemessen.
- Der Stromverbrauch dieses Geräts wurde ohne einige Zubehörteile gemessen, wie rechts gezeigt.

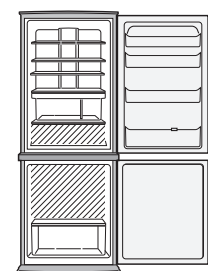
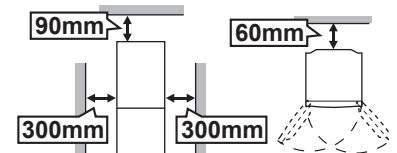

AUFBEWAHRUNG VON LEBENSMITTELN

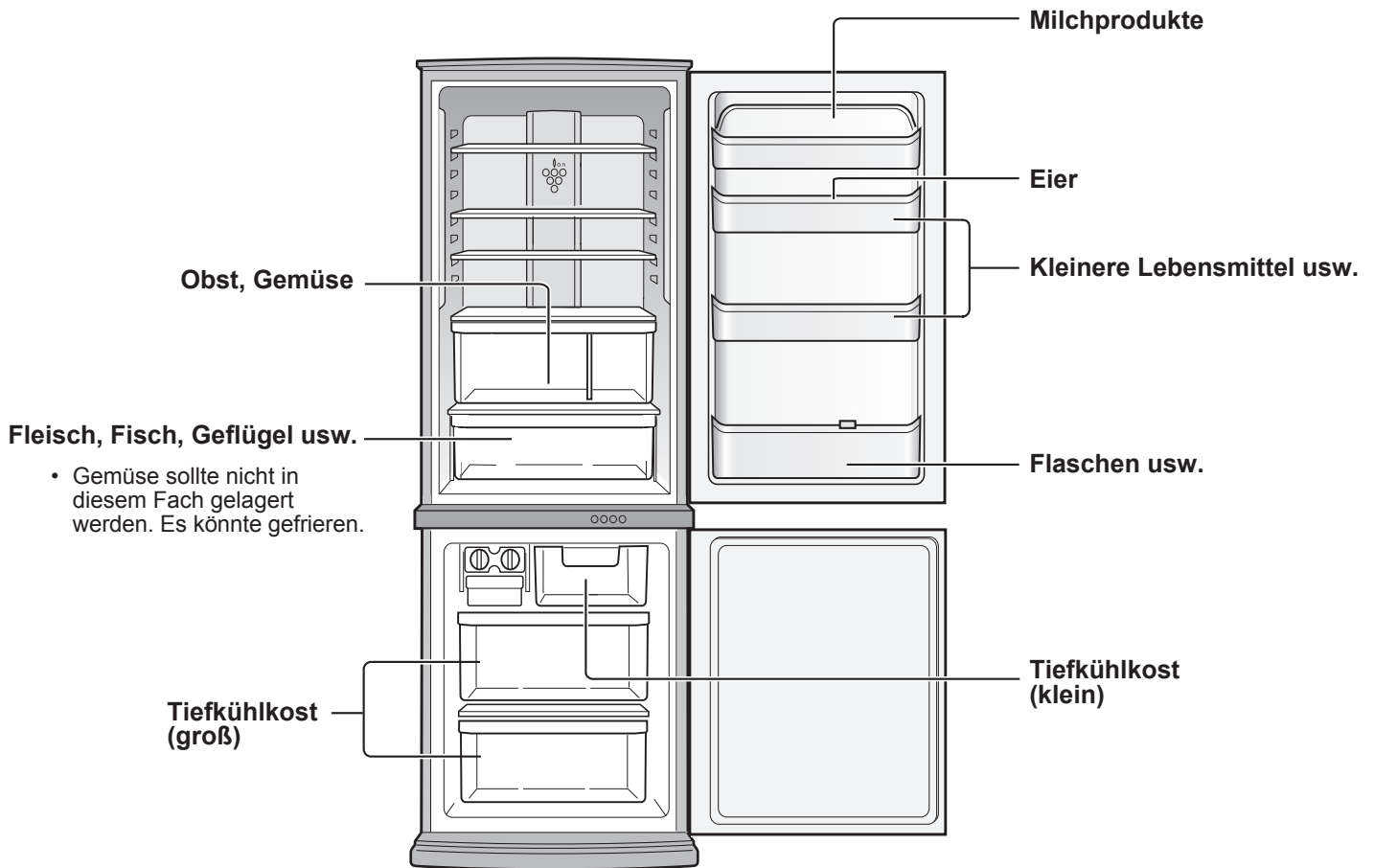

Kühlen verzögert das Verderben von Lebensmitteln. Je frischer ein verderbliches Produkt bei der Einlagerung ist, um so länger hält es sich frisch. Die folgenden Hinweise sollen Ihnen helfen, Lebensmittel länger frisch zu lagern.

Obst / Gemüse

Um den Feuchtigkeitsverlust möglichst gering zu halten, sollten Obst und Gemüse locker in Plastik, z.B. Folie, Beutel (nicht versiegeln), eingewickelt sein und im Gemüsefrischhaltefach.

Molkereiprodukte und Eier

- Auf den meisten Molkereiprodukten ist die Haltbarkeit vor und nach dem Öffnen sowie die empfohlene Lagertemperatur angegeben.
- Eier sollten im Eiereinsatz gelagert werden.

Fleisch, Fisch und Geflügel

- Legen Sie Fleisch u.ä. auf eine Platte oder einen Teller und wickeln Sie es in Frischhaltefolie oder Papier.
- Lagern Sie größere Stücke Fleisch, Fisch oder Geflügel weit hinten auf den Abstellflächen.
- Bewahren Sie gekochte Gerichte fest eingewickelt oder in einem luftdicht verschlossenen Behälter auf.

HINWEISE

- Verteilen Sie die Nahrungsmittel gleichmäßig in den Fächern und Regalen, um eine möglichst effiziente Zirkulation der Kühlluft zu gewährleisten.
- Lassen Sie warme Speisen abkühlen, bevor Sie sie in den Kühlschrank geben. Warme Speisen im Kühlschrank erhöhen die Temperatur im Inneren, wodurch andere Lebensmittel verderben könnten.
- Blockieren Sie nicht die Ein- und Austrittsöffnungen der Kaltluft mit Lebensmitteln oder Behältern, da sonst die Lebensmittel nicht gleichmäßig gekühlt werden.
- Achten Sie darauf, dass die Tür immer fest geschlossen ist.

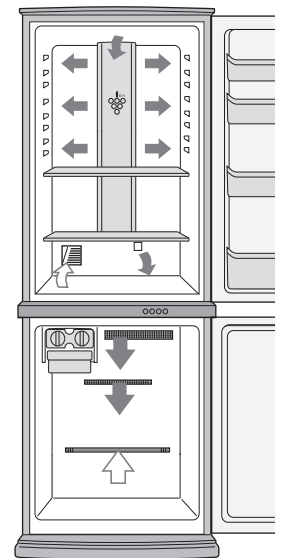

← EINTRITT
→ AUSTRITT

Legen Sie keine Lebensmittel direkt vor die Austrittsöffnungen der Kaltluft, da diese gefrieren könnten.

Hinweise zum Gefrieren

- Lebensmittel sollten möglichst frisch sein.
- Packen Sie Produkte in kleine Mengen ab, damit sie schnell gefrieren.
- Lebensmittel müssen in verschließbaren Behältern, Beuteln oder abgedeckt aufbewahrt werden.
- Verteilen Sie Produkte gleichmäßig im Tiefkühlfach.
- Beschriften Sie Beutel und Behälter mit Inhalt und Datum.

PFLEGE UND REINIGUNG

VORSICHT

- Zum Austausch der Glühlampe ziehen Sie den Stecker des Kühlschranks aus der Steckdose, um einen Stromschlag zu vermeiden.
- Spritzen Sie kein Wasser auf die Außen- oder Innenwände. Dies kann zu Rost und zur Verschlechterung der elektrischen Isolierung führen.

WICHTIGER HINWEIS

Beachten Sie folgende Hinweise, um Risse an den Innenflächen und den Kunststoffteilen zu vermeiden.

- Wischen Sie ölige Nahrungsmittelreste von Kunststoffteilen ab.
- In manchen Mitteln enthaltene Chemikalien können Beschädigungen verursachen; verwenden Sie daher nur verdünntes Geschirrspülmittel (Seifenwasser).
- Sollte unverdünntes Reinigungsmittel oder Seifenwasser nicht vollständig aufgewischt werden, können dadurch Risse in den Plastikteilen hervorgerufen werden.

- 1** Entfernen Sie Ausstattung wie z.B. Abstellfächer aus Kühlraum und Tür. Spülen Sie mit klarem Wasser ab.
- 2** Reinigen Sie den Kühlschrank innen mit einem in warmen Seifenwasser getauchten Tuch. Verwenden Sie dann kaltes Wasser, um das Seifenwasser abzuwischen.
- 3** Wischen Sie den Kühlschrank außen bei Bedarf mit einem weichen Tuch ab.
- 4** Reinigen Sie die magnetische Türdichtung mit einer Zahnbürste und warmen Seifenwasser.
- 5** Wischen Sie das Bedienfeld mit einem trockenen Tuch ab.

HINWEISE

- Verwenden Sie keine Hochleistungsreinigungs- oder Lösungsmittel (Lack, Farbe, Politurpulver, Benzin, kochendes Wasser, etc.), um den Kühlschrank vor Schäden zu bewahren.
- Wenn die Stromversorgung unterbrochen wird, warten Sie mindestens 5 Minuten, bevor Sie den Kühlschrank wieder an das Stromnetz schließen.
- Die Glasböden wiegen jeweils etwa 2kg. Halten Sie sie beim Herausnehmen oder Tragen gut fest.
- Falls Saft o.ä. auf das Bedienfeld verschüttet wird, wischen Sie dieses sofort ab. Anderenfalls kann das Bedienfeld beschädigt werden.
- Lassen Sie im Kühlschrank nichts fallen, und stoßen Sie nicht an die Innenwand. Die Oberfläche der Innenwand kann sonst Risse bekommen.

Abtauen

Das Abtauen erfolgt automatisch durch ein spezielles Energiesparsystem.

Durchbrennen der Kühlteil-Lampe

Zum Austausch der Kühlteil-Lampe wenden Sie sich bitte an eine von SHARP zugelassene Servicestelle. Die Lampe darf nur von qualifiziertem Servicepersonal ersetzt werden.

Ausschalten des Kühlschranks

Falls Sie Ihren Kühlschrank bei längerer Abwesenheit ausschalten, entfernen Sie sämtliche Lebensmittel und reinigen Sie den Kühlschrank innen gründlich. Ziehen Sie den Stecker aus der Steckdose und öffnen Sie beide Türen.

BEVOR SIE DIE SHARP-SERVICESTELLE RUFEN

Bitte kontrollieren Sie folgende Punkte, bevor Sie sich an die SHARP-Servicestelle wenden.

Problem	Lösung
Die Außenseite eines Gehäuses ist bei Berührung heiß.	Das ist normal. Das heiße Rohr befindet sich in dem Gehäuse, um die Bildung von Tau zu verhindern.
Wenn der Kühlschrank Geräusche macht.	Es ist normal, wenn beim Betrieb des Kühlschranks folgende Geräusche auftreten. <ul style="list-style-type: none"> • Lautes Geräusch beim Anlaufen des Kompressors --- Wird nach einer Weile schwächer. • Lautes Geräusch einmal täglich am Kompressor --- Anlaufgeräusch unmittelbar nach dem automatischen Abtauen. • Geräusch fließender Flüssigkeit (Gurgeln, Zischen) --- Geräusch des umlaufenden Kühlmittels (kann zeitweise lauter werden). • Knackendes oder knirschendes Geräusch, quietschendes Geräusch --- Geräusche, die beim temperaturbedingten Dehnen und Zusammenziehen der Innenwände und -teile auftreten.
Reif oder Tau bildet sich innerhalb oder außerhalb des Kühlschranks.	Dies kann in einem der folgenden Fälle passieren. Benutzen Sie ein feuchtes Tuch, um Reif wegzuwischen, und ein trockenes Tuch, um Tau wegzuwischen. <ul style="list-style-type: none"> • Bei hoher Außenfeuchtigkeit. • Wenn die Tür oft geöffnet und geschlossen wird. • Wenn sehr feuchtigkeitshaltende Nahrungsmittel gelagert werden. (Einpacken ist erforderlich.)
Die Lebensmittel im Kühlteil frieren.	<ul style="list-style-type: none"> • Wird der Kühlschrank lange Zeit mit auf 0°C gestellter Regelung der Kühlteiltemperatur betrieben? • Wird der Kühlschrank lange Zeit mit auf -21°C gestellter Regelung der Tiefkühlteiltemperatur betrieben? • Bei niedriger Umgebungstemperatur können gelagerte Lebensmittel gefrieren, auch wenn die Regelung der Kühlteiltemperatur auf 6°C steht.
Es riecht in dem Abteil.	<ul style="list-style-type: none"> • Lebensmittel mit starkem Geruch müssen eingepackt werden. • Die desodorierende Einheit kann nicht den ganzen Geruch entfernen.

WENN DAS PROBLEM NICHT ZU BEHEBEN IST

Wenden Sie sich an eine von SHARP zugelassene Servicestelle.

Wij danken u voor het aanschaffen van dit SHARP product. Lees voordat u uw SHARP koelkast in gebruik neemt eerst deze handleiding om het meeste profijt uit uw nieuwe koelkast te halen.

Enkel voor huishoudelijk gebruik.

DUBBEL OPENSLAANDE DEUR (Alleen voor de SJ-WS320T, SJ-WP320T, SJ-WS360T, SJ-WP360T)

De deur kan worden geopend aan de rechter- en de linkerkant. Hetzelfde geldt voor de deur van de vriezer.

Neem de handgreep vast om de deur te openen of te sluiten.

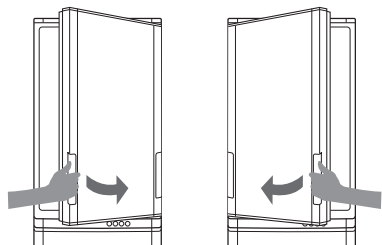

Bij het sluiten van de deur

Druk de deur stevig aan zodat ze volledig gesloten is, want de deur heeft geen zelfsluitende functie. Als u de handgreep halfweg loslaat, kan het gebeuren dat de deur half geopend blijft. De half geopende deur kan koelluchtlekkage veroorzaken. De deur moet volledig zijn gesloten voordat ze aan de andere kant kan worden geopend.

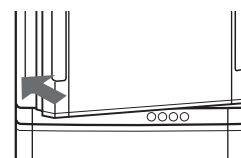

WAARSCHUWING

■ **Open of sluit de deur in de volgende gevallen niet met kracht. Hetzelfde geldt voor de deur van de vriezer. De deur kan vallen en verwondingen veroorzaken.**

- Wanneer er objecten om de deur vast komen te zitten. (Onderdelen)
- Wanneer de deur moeilijk te openen is. Open de deur van de andere kant en controleer of er objecten vast zijn komen te zitten.

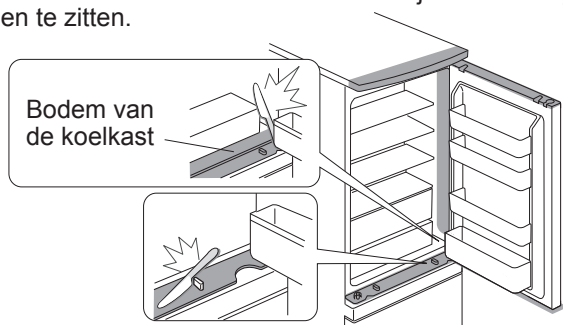

Bodem van de koelkast

■ **Plaats uw handen of voeten niet onder de geopende deur. Wees vooral voorzichtig rond het mechanische gedeelte.**

(Er bestaat gevaar dat uw vingers of voeten in dat gedeelte klem komen te zitten.)

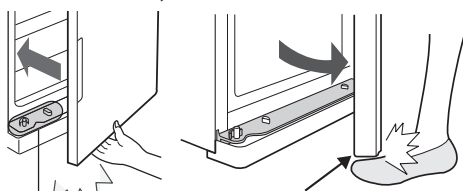

Mechanisch gedeelte

Mechanisch gedeelte

(Hetzelfde geldt bij het openen van de deur aan de linkerkant.)

N.B.

- Plaats uw hand niet aan de andere kant om de deur te openen. Uw vingers kunnen klem komen te zitten in de deur.
- Trek niet aan beide handgrepen tegelijkertijd. De handgrepen kunnen hierdoor kapot gaan.
- Beschadig of plaats geen objecten op het mechanische gedeelte dat is geïnstalleerd op de behuizing en de deuren. Dit veroorzaakt problemen bij het openen en sluiten van de deur.
- Plaats geen objecten op de roller houder. De deur kan dan niet worden gesloten.
- Smeer geen olie op het mechanische gedeelte van de behuizing en de deuren, rollers en roller houders. Afhankelijk van de aard van de olie, kan het barsten in plastic onderdelen veroorzaken.
- Stap niet op de roller houder van het vriesgedeelte. De koelkast kan dan naar voren vallen of de roller houder kan vervormen. De beschadigde roller houder veroorzaakt problemen bij het openen en sluiten van de deur.

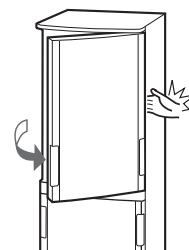

NL

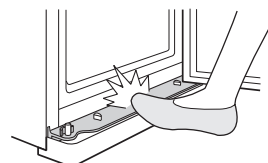

Structuur

Inhoudsmechanismen
(Geplaatst op vier hoeken van elk compartiment)

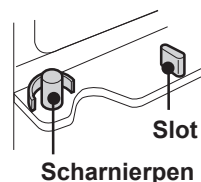

Scharnierpen

Slot

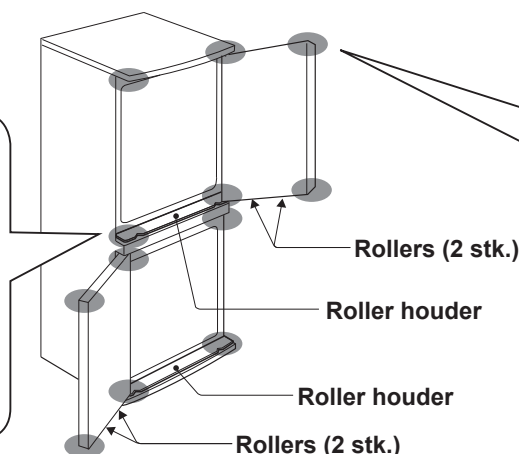

Rollers (2 stk.)

Roller houder

Roller houder

Rollers (2 stk.)

Deurmechanismen

(Geplaatst op vier hoeken van elke deur)

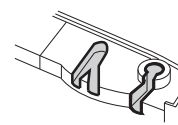

Roller & Rollerhouder

Voor het gemakkelijk openen en sluiten van de deur.

WAARSCHUWING

- Deze koelkast bevat een ontvlambaar koelmiddel (R600a: isobutaan) en een isolatieblaasgas (cyclopentaan). Neem de volgende punten in acht om ontsteking en explosie te voorkomen.
 - In het koelsysteem dat zich achter en binnenin de koelkast bevindt, zit een koelmiddel. Let op dat er geen scherpe voorwerpen in contact komen met het koelsysteem.
 - Gebruik geen mechanische of andere hulpmiddelen om het ontdooiingsproces te versnellen. (Deze koelkast is uitgerust met een systeem voor automatisch ontdooien.)
 - Gebruik geen elektrische apparatuur binnenin de koelkast.
 - Gebruik uitsluitend de voorgeschreven onderdelen voor het lichtje in het koelgedeelte.
 - Blokkeer niet de openingen die in de omtrek van de koelkast zijn.
 - Gebruik geen ontvlambare sprays, zoals spuitverf in de buurt van de koelkast. Dit kan een explosie of een brand veroorzaken.
 - Als er een lek in het koelsysteem komt, mag u niet het stopcontact aanraken of een open vlam gebruiken. Open het raam en ventileer de kamer. Neem vervolgens contact op met een door SHARP erkende servicemonteur.
 - Zorg dat de koelkast op de juiste wijze wordt weggegooid. Breng de koelkast naar een herwinningsplaats voor brandbaar koelmiddel en isolatieblaasgas.
- Bewaar geen zeer vluchtige en ontvlambare materialen zoals ether, benzine, propaangas, spuitbussen, lijm en onverdunde alcohol etc. in de koelkast. Deze materialen kunnen ontploffen.
- Stof op de netstekker kan tot brand leiden. Veeg dit er voorzichtig af.
- Voer niet zelf reparaties aan deze koelkast uit. Alleen gekwalificeerde reparateurs mogen deze demonteren of repareren omdat zich anders elektrische schokken, brand of ongevallen kunnen voordoen.
- Zorg ervoor dat de koelkast geen gevaar vormt voor kinderen wanneer de koelkast wordt opgeslagen voor verwijdering. (Verwijder bijvoorbeeld de magnetische deursluiting zodat een kind zich niet in de koelkast kan opsluiten.)

LET OP

- Raak de compressor en de omringende onderdelen niet aan, aangezien deze zeer heet worden na inschakeling en bovendien kunnen de metalen randen letsel veroorzaken.
- Raak niet met natte handen voedsel of metalen bakjes in het vriesgedeelte aan. Dit kan namelijk resulteren in bevroering van uw handen.
- Gebruik geen verlengsnoer of adapter.
- Zet geen flessen en drankblikjes in de vriezer. Deze kunnen barsten als ze bevroren.
- Controleer of de stroomkabel niet werd beschadigd tijdens de installatie of na een verplaatsing. Stop de netstekker niet in het stopcontact wanneer de netstekker of stroomkabel los zit. Er kan zich een elektrische schok of brand voordoen.
- Trek niet aan het netsnoer, maar pak de stekker beet, wanneer u de stekker uit het stopcontact. Door aan het snoer te trekken kunt u een elektrische schok krijgen of kan er brand ontstaan.
- Indien het netsnoer beschadigd is, dient u dit enkel te laten vervangen door een door SHARP erkende servicemonteur. Dit is namelijk een speciaal snoer.
- Ventileer de ruimte door bijvoorbeeld een raam te openen wanneer er gas heeft gelekt. Raak de koelkast of het stopcontact niet aan.
- Plaats geen voorwerpen met vloeistof of wankel voorwerpen op de koelkast.
- Deze koelkast is niet bedoeld om door personen (inclusief kinderen) met verminderde fysieke, sensorische of geestelijke capaciteit of gebrek aan ervaring en kennis te worden gebruikt, tenzij onder toezicht of na instructies over het gebruik van deze koelkast van een persoon die verantwoordelijk is voor hun veiligheid. Let er tevens op dat kleine kinderen niet met de koelkast spelen.

Informatie over afvalverwijdering voor gebruikers (particuliere huishoudens)



Let op:
Uw product is van dit merkteken voorzien. Dit betekent dat afgedankte elektrische en elektronische apparatuur niet samen met het normale huisafval mogen worden weggegooid. Er bestaat een afzonderlijk inzamelingsstelsel voor deze producten.

1. In de Europese Unie

Let op: Deze apparatuur niet samen met het normale huisafval weggoien! Afgedankte elektrische en elektronische apparatuur moet gescheiden worden ingezameld conform de wetgeving inzake de verantwoorde verwerking, terugwinning en recycling van afgedankte elektrische en elektronische apparatuur.

Na de invoering van de wet door de lidstaten mogen particuliere huishoudens in de lidstaten van de Europese Unie hun afgedankte elektrische en elektronische apparatuur kosteloos* naar hiertoe aangewezen inzamelingsinrichtingen brengen*. In sommige landen* kunt u bij de aanschaf van een nieuw apparaat het oude product kosteloos bij uw lokale distributeur inleveren.

*) Neem contact op met de plaatselijke autoriteiten voor verdere informatie.

Als uw elektrische of elektronische apparatuur batterijen of accumulatoren bevat dan moet u deze afzonderlijk conform de plaatselijke voorschriften weggoien.

Door dit product op een verantwoorde manier weg te gooien, zorgt u ervoor dat het afval de juiste verwerking, terugwinning en recycling ondergaat en potentiële negatieve effecten op het milieu en de menselijke gezondheid worden voorkomen die anders zouden ontstaan door het verkeerd verwerken van het afval.

2. In andere landen buiten de Europese Unie

Als u dit product wilt weggoien, neem dan contact op met de plaatselijke autoriteiten voor informatie omtrent de juiste verwijderingsprocedure.

Voor Zwitserland: U kunt afgedankte elektrische en elektronische apparatuur kosteloos bij de distributeur inleveren, zelfs als u geen nieuw product koopt. Aanvullende inzamelingsinrichtingen zijn vermeld op de startpagina van www.swico.ch or www.sens.ch.

INSTALLATIE

WAARSCHUWING

- Plaats de koelkast niet op een vochtige of natte plaats; hierdoor kan de elektrische isolatie beschadigen en een lek ontstaan. Ook kan condensatie zich verzamelen op de buitenkant van de koelkast en roest veroorzaken.
- Sluit het stopcontact van aarde naar aardecontact zorgvuldig aan, in verband met een mogelijke elektrische schok.

- 1** Zorg voor voldoende ventilatieruimte rond de koelkast.
- De afbeelding toont de vereiste minimumafstand om de koelkast te installeren. De afmeting voor het energieverbruik is uitgevoerd onder andere ruimteomstandigheden.
 - Door de afstand te vergroten kan de koelkast gebruikt worden met een lager energieverbruik.
 - Als de koelkast wordt gebruikt met minder ruimte dan in de figuur wordt aangegeven, kan dit een verhoging van de temperatuur, lawaai en storingen in het apparaat veroorzaken.

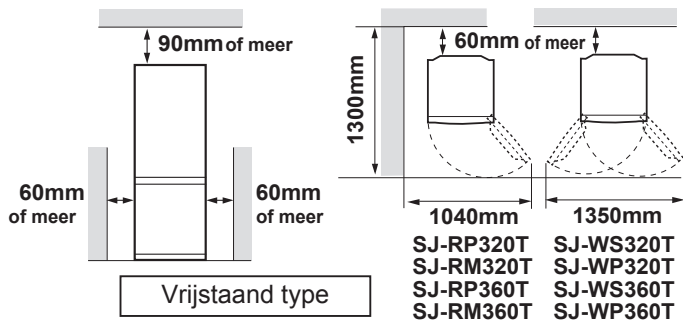

- 2** Gebruik de twee voorste stelvoetjes om te verzekeren dat de koelkast stevig en plat op de grond staat.

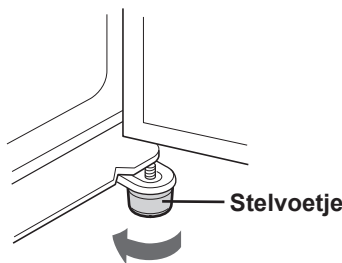

- 3** Klik de plint (bijgeleverd in het koelgedeelte) op de goede positie voor de twee stelvoetjes.

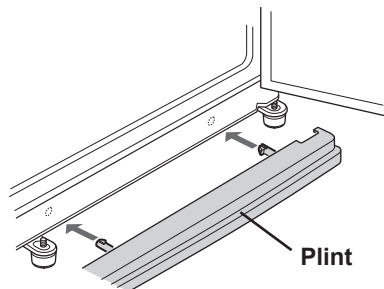

N.B.

- Plaats de koelkast zodanig dat de stekker toegankelijk is.
- Plaats de koelkast niet in het zonlicht.
- Plaats de koelkast niet direct naast apparaten die warmte afgeven.
- Plaats de koelkast-vriezer niet rechtstreeks op de grond. Zorg voor een stevige ondersteuning.

Voordat u de koelkast gebruikt

Maak de binnenkant schoon met een doek bevochtigd met warm water. Als een zeepsopje wordt gebruikt, moet u dit naderhand goed wegvegen met water.

Voordat u vervoert

- Veeg water in de condenswaterbak. Wacht voordat u het water opveegt langer dan 1 uur na het uittrekken van de plug omdat de cycluseruimte van de koelkast extreem heet is. (De condenswaterbak bevindt zich aan de achterkant van het product.)

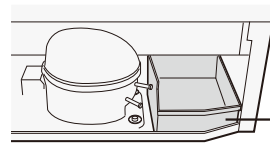

Condenswaterbak

N.B.

- Zorg dat het leidingwerk aan de binnenkant van de condenswaterbak niet wordt gebogen of beschadigd raakt. Dit kan storing veroorzaken.

Wanneer de koelkast vervoerd moet worden

- De zwenkwielletjes maken het mogelijk de koelkast heen en weer te bewegen.
- Draag de koelkast aan de handgrepen die aan de achterkant en de onderkant van de koelkast zijn.

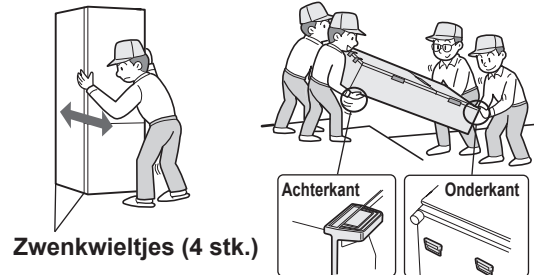

Wanneer de deur zwaar is om te openen

(Alleen voor de SJ-WS320T, SJ-WP320T, SJ-WS360T, SJ-WP360T)

Wanneer één kant van de deur zwaar is

- Wanneer de linkerkant zwaar is, verlaag dan het stelvoetje aan de rechterkant. (Totdat de het stelvoetje aan de andere kant licht van de grond komt.)

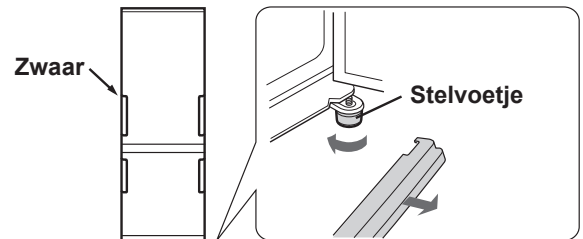

- Wanneer de rechterkant zwaar is, verlaag dan het stelvoetje aan de linkerkant.

Wanneer beide kanten zwaar zijn

- Wanneer de koelkast naar achteren helt, plaats dan een houten bord (met relatief grote breedte), etc., tussen de achterkant van de koelkast en de vloer om het hellen bij te stellen.

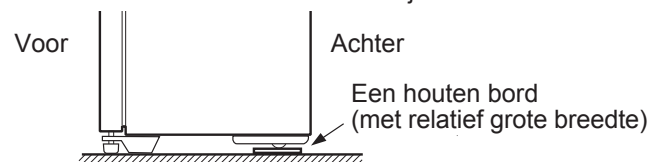

Omdraaibare deur

(Alleen voor de SJ-RP320T, SJ-RM320T, SJ-RP360T, SJ-RM360T)
Het is mogelijk om de deur aan te passen zodat ze links opent. Om de deur te veranderen, is een KOELKAST SCHARNIERKIT (voor opening aan linkse zijde) nodig, SJ-LR320TD. Voor details over de kit en de nodige aanpassingen, neemt u contact op met de door SHARP erkende servicemonteur.

LET OP

SHARP beveelt aan dat alle aanpassingswerkzaamheden door een goedgekeurde servicemedewerker worden uitgevoerd.

BESCHRIJVING

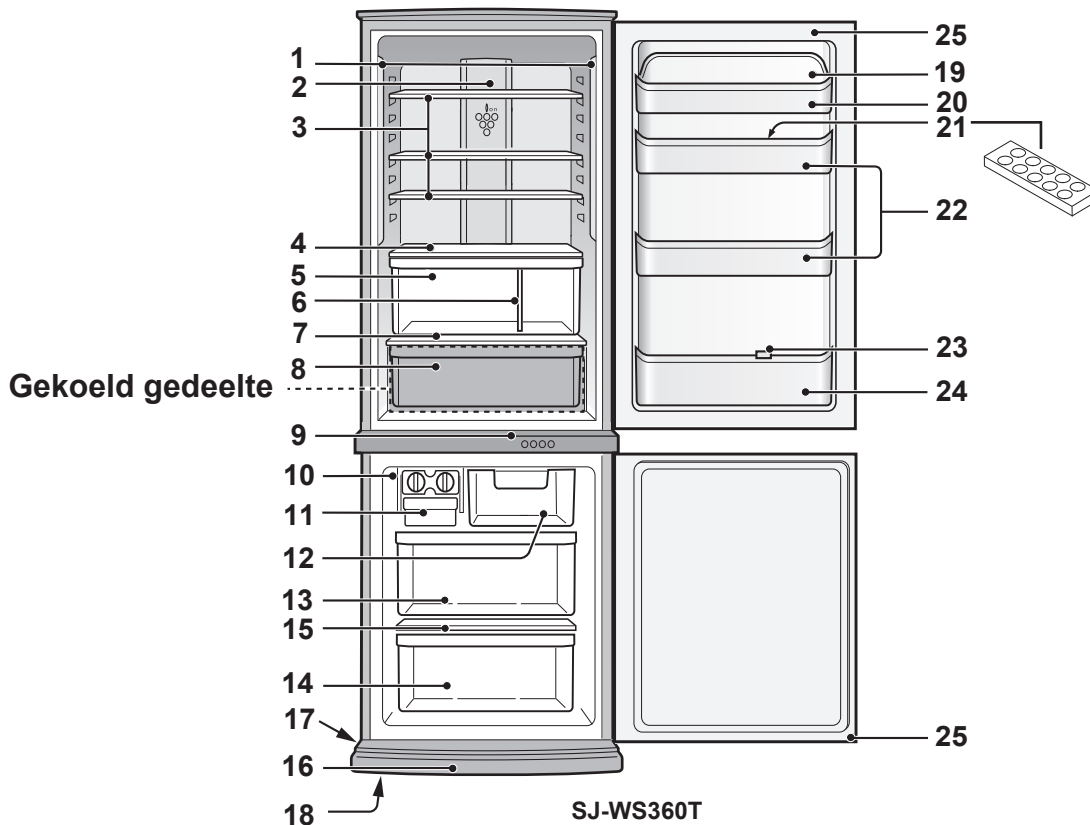

1. LED lampen

2. Hybride koelpaneel (aluminium paneel)

Het paneel wordt van achteren gekoeld, wat betekent dat het ook het koelkastgedeelte indirect koelt. Op deze manier zal het voedsel geleidelijk kouder worden, zonder dat het aan een koude luchtstroom wordt blootgesteld.

3. Koelkastplanken

(SJ-WS320T, SJ-RP320T : 2 stk.)
 (SJ-WP320T, SJ-RM320T : 2 stk.)
 (SJ-WS360T, SJ-RP360T : 3 stk.)
 (SJ-WP360T, SJ-RM360T : 3 stk.)

4. Fruit- & groentenplank

De luchtstroom naar de groentela kan worden ingesteld door de hendel voor de ventilatie naar rechts of links te schuiven.

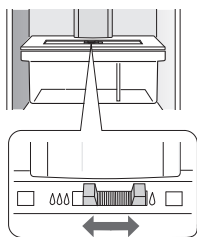

5. Fruit- & groentenla

6. Scheidingsplaat

7. Plank

8. Koellade

9. Bedieningspaneel

10. Ijsblokjesmaker

- 1) Maak de ijsblokjestrays niet te vol omdat de ijsblokjes dan aan elkaar kunnen vriezen.
- 2) Draai als de ijsblokjes klaar zijn de hendel met de klok mee om de ijsblokjes in de ijsblokjesbak te laten vallen.

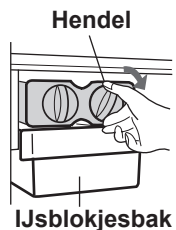

N.B.

Maak geen ijs in de ijsblokjesbak en giet er geen olie in. De bak zou anders kunnen barsten.

11. Ijsblokjesbak

12. Vrieslade (boven)

13. Vrieslade (midden)

14. Vrieslade (onder)

15. Vriezerplank

16. Plint

17. Zwenkwieltjes (4 stk.)

18. Stelvoetjes (2 stk.)

19. Deksel van opbergvak

20. Opbergvak

21. Eierhouder

22. Deurvakken (2 stk.)

23. Flessenstopper / Steun

Voorkomt omvallen van flessen e.d. In dit vakje kunnen tevens lange etenswaren worden opgeborgen.

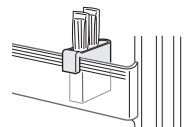

24. Flessenhouder

25. Magnetische deursluitingen (2 stk.)

Geurverdrivingseenheid

Er is een geurverdrivingskatalysator geïnstalleerd in het koudeluchtstroomcircuit. Verdere handelingen en onderhoud zijn niet nodig.

Door het verwijderen van de volgende accessoires, zoals in de figuur hieronder aangegeven, kunnen meer etenswaren worden opgeborgen.

(Koellade, ijsblokjesmaker, ijsblokjesbak, vrieslade (boven & midden))

- Als de koelkast wordt gebruikt zonder deze accessoires, zal hij werken onder de meest energiebesparende omstandigheden.
- Verwijder niet de vrieslade (onder).

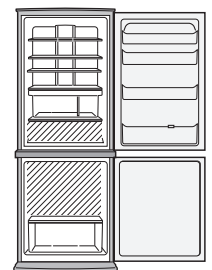

Bedieningspaneel

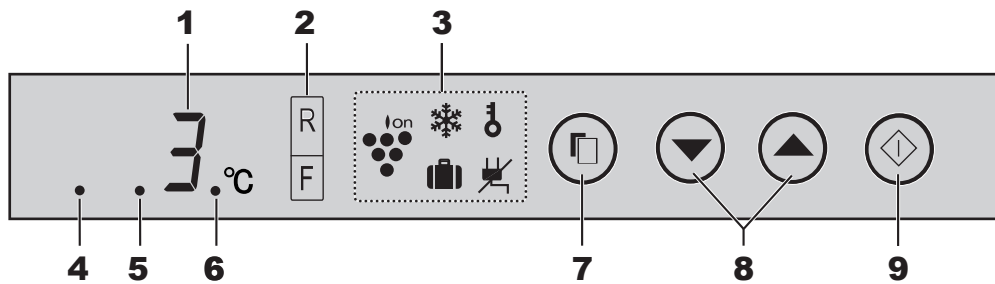

1. Weergave voor temperatuurstelling

De vooraf ingestelde temperatuur van het geselecteerde compartiment wordt weergegeven. Dit is niet de werkelijke temperatuur van het compartiment.

2. Weergave voor temperatuurregelaar

De temperatuur van de koelkast en de vriezer kan worden geselecteerd. De temperatuurindicator zal oplichten wanneer het compartiment is geselecteerd voor verandering van de temperatuur.

3. Weergave voor functie-icoon

Iconen van functies die in gebruik zijn worden weergegeven.

	"Plasmacluster" ionisator		Kinderslot *
	Snelvriesfunctie *		Stroomstoring
	Vakantiestand *		

(*: Uitgezonderd SJ-RM320T, SJ-RM360T)

4. Energiebesparing indicatie

Deze indicatie geeft energiebesparing "AAN" weer.

5. Indicatie geluid AAN/UIT

Deze indicatie geeft geluid "UIT" weer.

6. Deuralarm indicatie

Deze indicatie geeft deuralarm "AAN" weer. (Het deuralarm werkt alleen op het vriezergedeelte.)

7. Selectietoets

Druk op deze toets om de functie-icoon en het deuralarm signaal te selecteren.

8. ▼ / ▲ toets

Druk op deze toets om de functie AAN/UIT of de temperatuurstelling te selecteren.

9. ◇ (Enter)-toets

Druk hierop om de instelling te bevestigen.

N.B.

- Functies worden automatisch gestart zoals wordt getoond in de figuur rechts, wanneer de stekker in het stopcontact wordt gestoken. (In het begin wordt alleen deuralarm "AAN" weergegeven)
- Wanneer er gedurende 1 minuut geen bediening plaatsvindt, zal de display automatisch terugkeren naar het begainscherm. De display zal ook uitgaan wanneer er geen gebruik van wordt gemaakt gedurende 1 minuut.
- Wanneer op een van de knoppen wordt gedrukt zal de display eenmaal knipperen en het begainscherm weergeven. Wanneer de koelkast stopt als gevolg van een stroomstoring, zal de displayaanduiding die getoond wordt bij herstel van de stroomvoorziening ongeveer hetzelfde zijn als voorheen.. Wanneer de stroom echter uitvalt tijdens gebruik van de snelvriesfunctie zal de werking van de betreffende functie stoppen wanneer de stroomvoorziening wordt hersteld.



"Plasmacluster" ionisator

De ionisator in uw koelkast verspreidt ionenclusters, hetgeen collectieve massa's van positieve en negatieve ionen zijn, in het koelkastcompartiment. Deze ionenclusters verminderen de zwevende schimmels, en bacteriën.

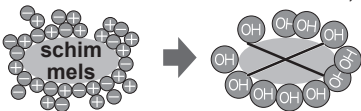

1 Druk op de selectietoets en selecteer het plasmacluster icoon.

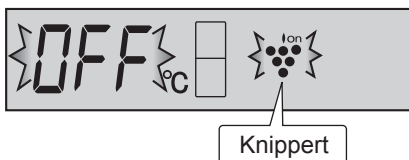

2 Druk op de ▲ toets. [▲: ON (AAN), ▼: OFF (UIT)]

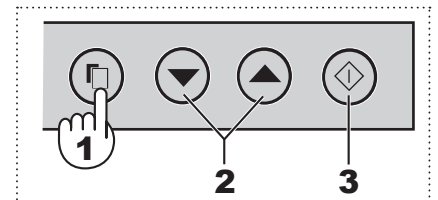
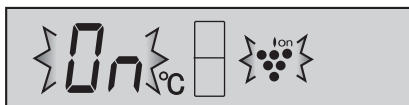

3 Druk op de "◇" toets.

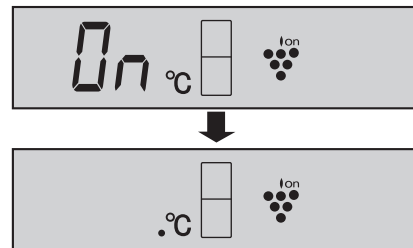

De functie uitschakelen

Het is dezelfde methode als bij het starten van de functie. Druk op de ▼ toets in stap 2.

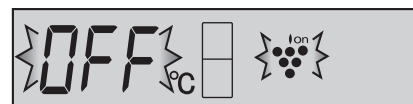

N.B.

- De koelkast kan een kenmerkende geur hebben. Dit is de ozongeur die wordt afgegeven door de ionisator. De hoeveelheid ozon is minimaal.

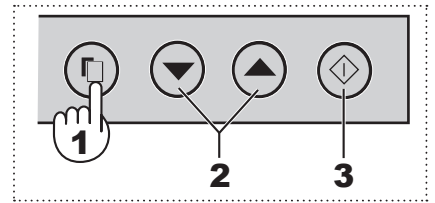

❄️ Snelvriesfunctie (Uitgezonderd SJ-RM320T, SJ-RM360T)

Met deze functie kunt u thuis diepvriesvoedsel zeer snel invriezen.

- 1 Druk op de selectietoets en selecteer het snelvriezen icoon.

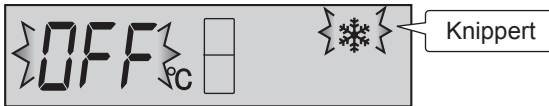

- 2 Druk op de ▲ toets. [▲: ON (AAN), ▼: OFF (UIT)]

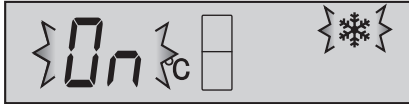

- 3 Druk op de "◇" toets.

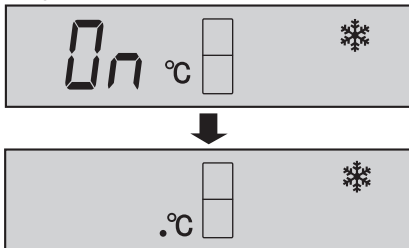

De functie uitschakelen

Het is dezelfde methode als bij het starten van de functie. Druk op de ▼ toets in stap 2.

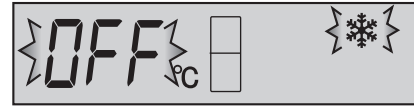

N.B.

- Snelvriezen stop automatisch na ongeveer 2 uur. (Het icoon zal verdwijnen.)
- Het is niet mogelijk om grote stukken voedsel in een keer in te vriezen.
- De snelvriesfunctie kan meer dan 2 uur nodig hebben wanneer de werking samenvalt met ontdooien, want de functie zal pas gestart worden nadat het ontdooien is voltooid.
- Maak de deur zo weinig mogelijk open tijdens gebruik van deze functie.

🧳 Vakantiestand (Uitgezonderd SJ-RM320T, SJ-RM360T)

Gebruik deze functie wanneer u op vakantie gaat of om een andere reden langere tijd niet thuis bent.

- 1 Druk op de selectietoets en selecteer het vakantiestand icoon.

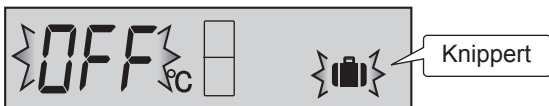

- 2 Druk op de ▲ toets. [▲: ON (AAN), ▼: OFF (UIT)]

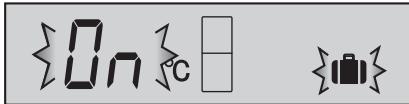

- 3 Druk op de "◇" toets.

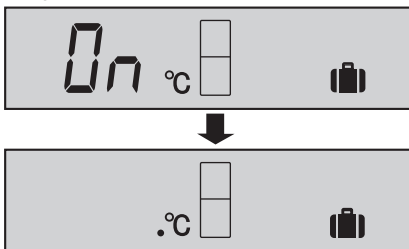

De functie uitschakelen

Druk op de ▼ toets in stap 2.

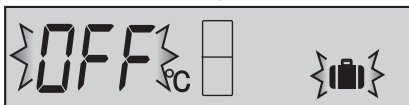

N.B.

- De temperatuur in het koelkastgedeelte zal worden aangepast naar ongeveer 10°C.
- De bewaarperiode voor etenswaren in het koelkastgedeelte is ongeveer 1/2 – 1/3 van de periode bij normale werking. Gebruik deze functie alleen wanneer er geen etenswaren in de koelkast zijn die kunnen bederven.
- Temperatuur van het koelkastgedeelte kan niet worden gewijzigd. ("10°C" wordt weergegeven op het display.)

🔒 Kinderslot (Uitgezonderd SJ-RM320T, SJ-RM360T)

De bediening van de toetsen op het bedieningspaneel zal worden geblokkeerd. Gebruik deze functie om te voorkomen dat kinderen of anderen onbedoeld de bediening gebruiken.

- 1 Druk op de selectietoets en selecteer het kinderslot icoon.

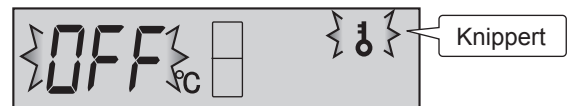

- 2 Druk op de ▲ toets. [▲: ON (AAN), ▼: OFF (UIT)]

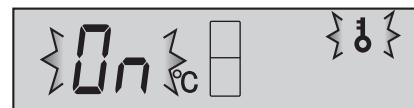

- 3 Druk op de "◇" toets.

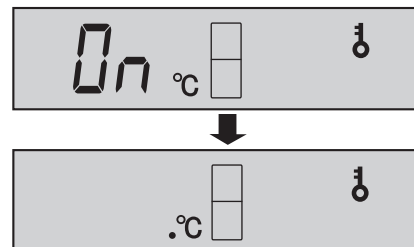

De functie uitschakelen

Het is dezelfde methode als bij het starten van de functie. Druk op de ▼ toets in stap 2.

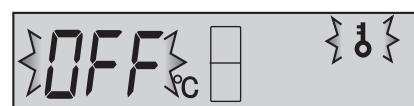

Instellen van de temperatuur

De koelkast regelt de temperatuur automatisch. Stel de temperatuur indien nodig als volgt handmatig bij.

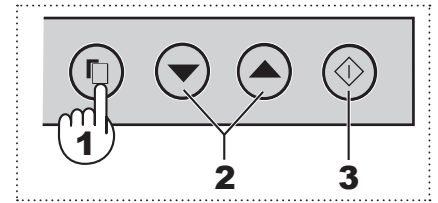

Koelgedeelte

Instelbaar tussen 0°C en 6°C, in stappen van 1°C.

1 Druk op de selectietoets en selecteer het **R** icoon.

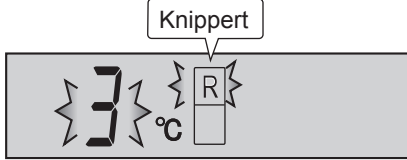

2 Druk op de **▲ / ▼** toets en stel de temperatuur in. [▲ : verhogen, ▼ : verlagen]

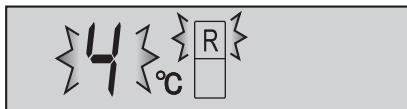

N.B.

- Gedurende het gebruik van de vakantiestand, kan dit gedeelte niet worden ingesteld. ("10°C" wordt op het display weergegeven.)

3 Druk op de **◇** toets.

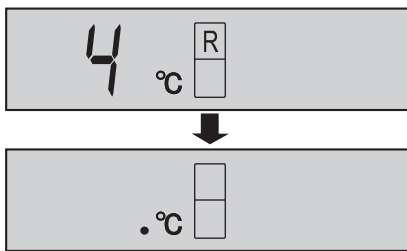

Vriesgedeelte

Instelbaar tussen -13°C en -21°C, in stappen van 1°C.

1 Druk op de selectietoets en selecteer het **F** icoon.

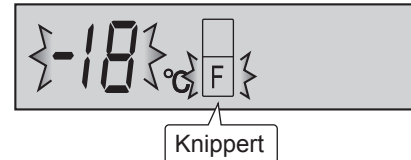

2 Druk op de **▲ / ▼** toets en stel de temperatuur in. [▲ : verhogen, ▼ : verlagen]

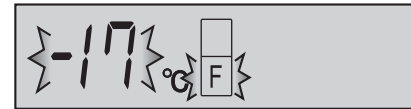

3 Druk op de **◇** toets.

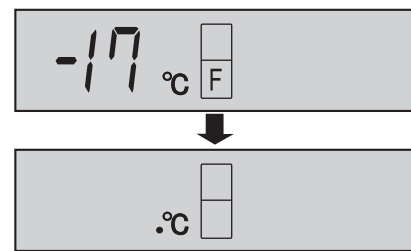

Geavanceerde instelling van het koelkastgedeelte

De temperatuur van het koelkastgedeelte kan worden aangepast in stappen van 0,5°C door stap ① tot en met ③ hieronder te volgen.

- Selecteer het **R** icoon.
- Druk op de **◇** toets gedurende 3 seconden of langer.
- Pas de temperatuur op dezelfde manier aan als in stap 2 en 3 hierboven.

Voer stap ① en ② nogmaals uit als u de temperatuur wilt aanpassen in stappen van 1°C.

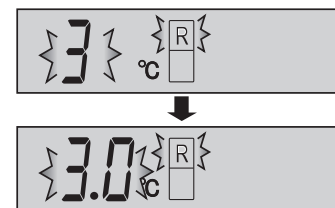
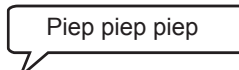

Temperatuurindicator

De koelkast is voorzien van een temperatuurindicator in het koelkastgedeelte om u de mogelijkheid te bieden de gemiddelde temperatuur in de koudste zone te regelen.

Koudste zone

Het symbool geeft de koudste zone in het koelkastgedeelte aan. (Het deurvak dat op dezelfde hoogte is, bevindt zich niet in de koudste zone.)

Symbool



Controleren van de Temperatuur in de koudste zone

Voer regelmatig controles uit om te kijken of de temperatuur in de koudste zone correct is. Stel indien nodig de koeltemperatuur in.

Om een juiste temperatuur in het toestel te handhaven, moet u controleren of de temperatuurindicator altijd **BLAUW** is. Als de temperatuurindicator **WIT** is, betekent dit dat de temperatuur te hoog is. Verhoog in dit geval de instelling voor de koeltemperatuur en wacht ongeveer 6 uur voordat u de temperatuurindicator opnieuw controleert.

BLAUW



Juiste instelling

WIT



Temperatuur is te hoog, stel koeltemperatuur in.

N.B.

- De interne temperatuur van de koelkast-vriezer hangt van diverse factoren af, zoals de temperatuur in de kamer, de hoeveelheid voedsel en het aantal keren dat de deur geopend is.
- Wanneer er vers voedsel is geplaatst of als de deur een tijdje open heeft gestaan, is het normaal dat de temperatuurindicator **WIT** is.

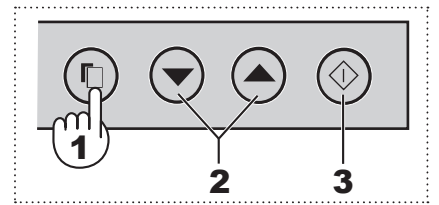

Stroomstoring

Wanneer deze functie in gebruik is zal deze het stijgen van de binnentemperatuur veroorzaakt door stroomstoringen e.d. aangeven.

- 1 Druk op de selectietoets en selecteer het stroomstoring icoon. (Het icoon is oranje.)

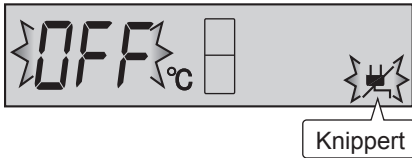

- 2 Druk op de ▲ toets. [▲: ON (AAN), ▼: OFF (UIT)]

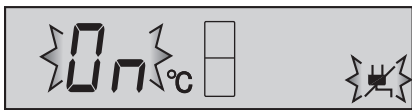

- 3 Druk op de "◇" toets.

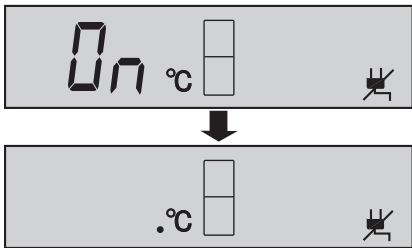

De functie uitschakelen

Het is dezelfde methode als bij het starten van de functie. Druk op de ▼ toets in stap 2.

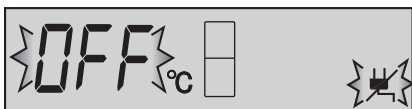

Indicatie van stroomstoring

- Op het moment dat de stroomvoorziening hervat wordt, zal de temperatuur in het koelkast- en vriezergedeelte als volgt zijn, R: meer dan 7°C, F: meer dan -10°C, het stroomstoring icoon zal langzaam knipperen.

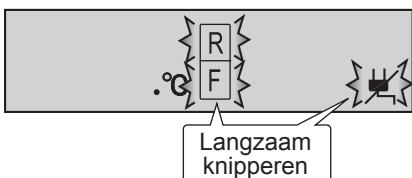

- Controleer de kwaliteit van de etenswaren voordat u deze consumeert.

Het annuleren van de knipperende indicator

Druk op de ◇ toets wanneer de iconen knipperen.

Deuralarm

- Wanneer de koelkastdeur is opengelaten, zal het deuralarm klinken.
- Het deuralarm klinkt ongeveer 1 minuut nadat de deur geopend is en opnieuw na 1 minuut (eenmaal in beide gevallen).
- Als u de deur ongeveer 3 minuten open laat staan, zal het alarm continu klinken.
- Allereerst wordt het deuralarm op "AAN" gezet.

De functie uitschakelen

- 1 Druk op de selectietoets en selecteer het deuralarm indicatie zoals hieronder in de figuur aangegeven.

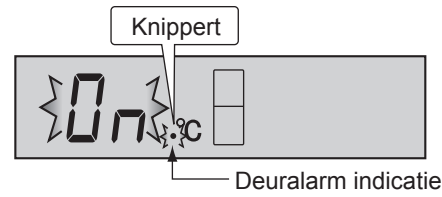

- 2 Druk op de ▼ toets. [▲: ON (AAN), ▼: OFF (UIT)]

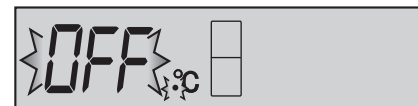

- 3 Druk op de "◇" toets.

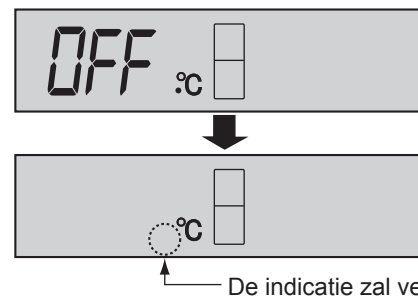

De werking starten

Het is dezelfde methode als de annuleer functie. Druk op de ▲ toets in stap 2.

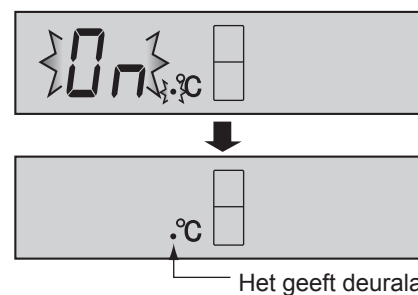

Geluid AAN/UIT

Gebruik deze functie om het geluid van de bedieningstoetsen uit te zetten.

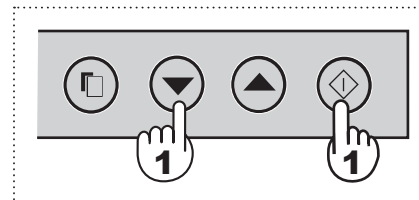

- 1 Druk gelijktijdig op de ▼ toets en de ◇ toets gedurende 3 seconden of langer.

Piep piep piep

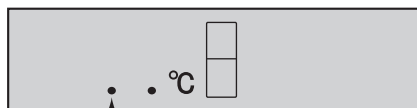

Het geeft geluid "UIT" weer.

Om het geluid "AAN" te zetten

Druk nogmaals gelijktijdig op de ▼ toets en de ◇ toets gedurende 3 seconden of langer.

Piep piep piep

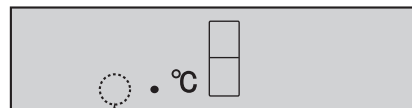

De indicatie zal verdwijnen.

Energiebesparing

Gebruik deze functie wanneer u het apparaat wilt laten overschakelen naar de energiebesparingstand.

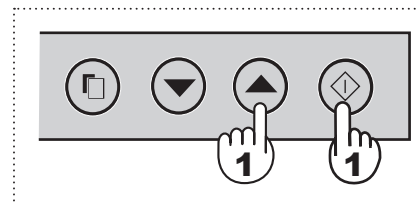

- 1 Druk gelijktijdig op de ▲ toets en de ◇ toets gedurende 3 seconden of langer.

Piep piep piep

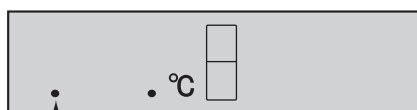

Het geeft Energiebesparing "AAN" weer.

De functie uitschakelen

Druk nogmaals gelijktijdig op de ▲ toets en de ◇ toets gedurende 3 seconden of langer.

Piep piep piep

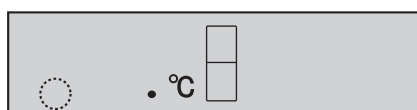

De indicatie zal verdwijnen.

N.B.

- Wanneer deze functie in gebruik is, zal de binnentemperatuur van het koelkast- en vriezergedeelte hoger zijn dan de vooraf ingestelde temperatuur, namelijk: K: ongeveer 1°C, V: ongeveer 2°C. (Wanneer de huidige temperaturen zijn ingesteld op: K: 3°C, V: -18°C.) De weergegeven temperatuur zal niet veranderen.
- De energiezuinigheid is afhankelijk van de gebruiksomgeving (temperatuurregeling, omgevingstemperatuur, frequentie openen en sluiten van de deur, hoeveelheid voedsel). Als op hetzelfde moment snelvriezen is ingeschakeld, wordt de energiezuinigheid ook veranderd.
- Annuleer deze functie wanneer u de dranken niet genoeg gekoeld vindt of het ijs maken te lang duurt.

Tips voor het besparen van energie

- Houdt zoveel mogelijk ruimte rond de koelkast vrij voor ventilatie.
- Houd uw koelkast uit direct zonlicht en plaats deze niet naast een warmtegenererend apparaat.
- Open de deur van uw koelkast zo kort mogelijk.
- Warme etenswaren moeten eerst afkoelen voordat ze in de koelkast worden gezet.
- Verdeel het voedsel gelijkmatig over de planken zodat de gekoelde lucht optimaal kan circuleren.

De hoeveelheid stroomverbruik van dit model is gemeten volgens de internationale standaard voor koelkastprestaties.

- De hoeveelheid stroomverbruik van dit model is gemeten onder de volgende ruimteomstandigheden zoals weergegeven in de figuur rechts.

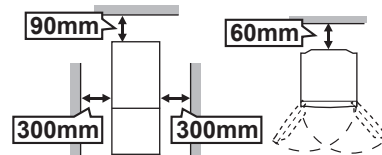

- De hoeveelheid stroomverbruik van dit model is gemeten zonder een aantal van de accessoires zoals is weergegeven in de figuur rechts.

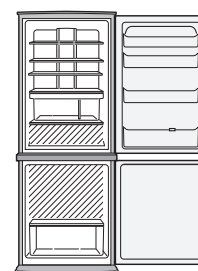

OPBERGEN VAN VOEDSEL

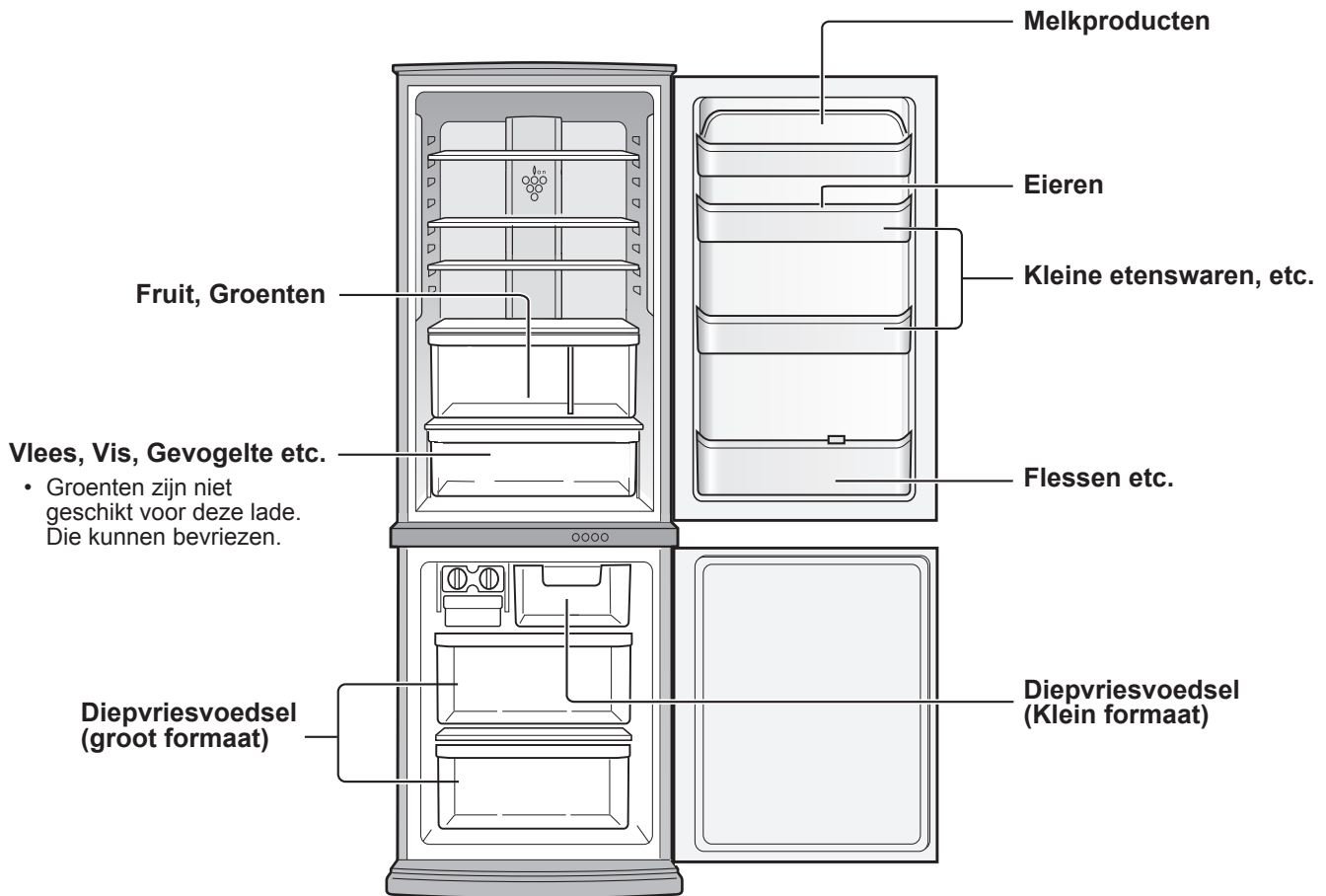

Voedsel zal minder snel bederven bij lage temperaturen. Voor een maximale levensduur van voedsel, dient het voedsel bij aankoop zo vers mogelijk te zijn. Zie de volgende punten voor een maximale levensduur van voedsel.

Fruit / Groenten

Om vochtverlies te beperken, moeten groenten en fruit los in plastic worden verpakt, bijvoorbeeld plastic folie of zakken (plak niet dicht) en in de groentela worden gelegd.

Melkproducten en eieren

- Op de verpakking van melkproducten ziet u een einddatum voor gebruik en de aanbevolen temperatuur voor het bewaren van deze producten.
- Eieren moeten in de eierhouder worden geplaatst.

Vlees / Vis / Gevogelte

- Plaats op een bord of iets dergelijks en dek met papier of plastic af.
- Plaats grote stukken vlees, vis of gevogelte achter op de planken.
- Zorg dat reeds bereid voedsel altijd goed is verpakt of in een luchtdichte bak wordt geplaatst.

N.B.

- Verdeel het voedsel gelijk over de verschillende planken zodat een optimale koeling wordt verkregen.
- Laat warme spijzen afkoelen voor deze in de koelkast te zetten. Hete spijzen doen de temperatuur in de kast stijgen en verhogen het risico dat voedsel bederft.
- Blokkeer de in- en uitlaat van het circulatiecircuit voor koude lucht niet met voedsel of bakjes omdat dan het voedsel in de rest van de koelkast niet gelijkmatig gekoeld wordt.
- Houd de deur goed gesloten.

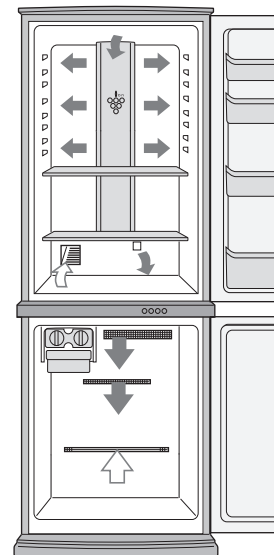

← IN
→ UIT

Zet geen voedsel recht voor de koude-lucht-uitlaat. Hierdoor kan het voedsel bevriezen.

Voor het optimaal invriezen

- Het in te vriezen voedsel moet vers zijn.
- Vries kleine hoeveelheden tegelijkertijd in om deze sneller te doen bevriezen.
- Voedsel moet juist worden afgedicht, strak worden afgedicht of worden afgedekt.
- Plaats het voedsel gelijkmatig in het vriesvak.
- Plak labels met de vereiste informatie op de zak of bak zodat u bijvoorbeeld weet wanneer het voedsel is ingevroren.

ONDERHOUD EN SCHOONMAKEN

WAARSCHUWING

- **Trek de stekker van de koelkast uit het stopcontact om een elektrische schok te voorkomen.**
- **Spat geen water water rechtstreeks op de buitenkant of het interieur. Dit kan tot roestvorming en aantasting van de elektrische isolatie leiden.**

BELANGRIJK

Volg deze tips om barsten in de interne bekleding en plastic onderdelen te voorkomen.

- Veeg olie- of vetresten van voedsel van de plastic onderdelen.
- Sommige huishoudelijke schoonmaakmiddelen kunnen schade veroorzaken. Gebruik dus alleen een sopje met afwasmiddel (zeepwater).
- Als een onverdund reinigingsmiddel wordt gebruikt of als het zeepwater niet grondig wordt weggeveegd, kunnen er barsten in het plastic komen.

- 1** Haal de accessoires zoals koelkastplanken uit de kast en de deur. Maak ze schoon met warm sopje van afwasmiddel, spoel ze af en maak ze droog.
- 2** Maak de binnenkant schoon met een doek gedrenkt in een warm sopje van afwasmiddel. Gebruik vervolgens koud water om het zeepwater weg te vegen.
- 3** Maak de buitenkant schoon met een zachte doek als hij vuil is.
- 4** Maak de magnetische deursluiting schoon met een tandenborstel en een warm sopje van afwasmiddel.
- 5** Veeg het bedieningspaneel met een droge doek af.

N.B.

- Om schade aan uw koelkast te voorkomen, gebruikt u best geen zwaar reinigingsmiddel of oplosmiddel (lak, verf, schuurmiddelen, benzine, kokend water enz.).
- Als de stekker uit het stopcontact wordt gehaald, wacht dan minimaal 5 minuten voordat u de stekker opnieuw insteekt.
- De glasplanken wegen ongeveer 2kg per stuk. Houd de planken stevig vast wanneer u deze verwijderd of aanbrengt.
- Als sap of iets dergelijks op het bedieningspaneel wordt gemorst, moet u dit direct afvegen. Dit om een defect van het bedieningspaneel te voorkomen.
- Laat geen voorwerpen in de koelkast vallen en sla ook niet tegen de binnenwand. Dit kan namelijk resulteren in scheuren in de binnenwand.

Ontdooien

Ontdooien geschiedt geheel automatisch dankzij een uniek, energiebesparend systeem.

Als de interieurlamp gesprongen is

Neem contact op met de door SHARP goedgekeurde servicemonteur om de lamp te laten vervangen. De lamp mag uitsluitend door vakkundig onderhoudspersoneel worden vervangen.

Uitschakelen van de koelkast

Verwijder al het voedsel en reinig de koelkast goed alvorens deze uit te schakelen wanneer u bijvoorbeeld voor langere tijd van huis bent (bijvoorbeeld bij vakanties). Trek de stekker van het netsnoer uit het stopcontact en laat alle deuren open.

ALVORENS VOOR REPARATIE TE BELLEN

Controleer de volgende punten voor u om reparatie verzoekt.

Probleem	Oplossing
De buitenkant van de koelkast voelt heet aan.	Het is normaal. In de koelkast is een hete pijp die voorkomt dat condens wordt gevormd.
Wanneer de koelkast lawaai maakt.	Het is normaal voor de koelkast om de volgende geluiden te maken. <ul style="list-style-type: none">• Lawaai van de compressor wanneer deze begint te werken --- Dit geluid wordt na een tijdje minder.• Lawaai van de compressor een keer per dag --- Bedrijfs geluid direct na het automatisch ontdooien.• Geluid van stromende vloeistof (gorgelen, bruisen) --- Dit is het geluid van de koel vloeistof in de leidingen (van tijd tot tijd kan dit geluid sterker worden).• Kraken of knarsen, piepend geluid --- Dit geluid wordt veroorzaakt door het uitzetten en inkrimpen van de binnenwanden en de interne onderdelen tijdens het afkoelen.
Er is ijsvorming of condens binnen of buiten de koelkast.	Dit kan zich voordoen in een van de volgende gevallen. Veeg ijsvorming weg met een vochtige doek en condens met een droge doek. <ul style="list-style-type: none">• Wanneer de omgevingsvochtigheid te hoog is.• Wanneer de deur vaak open en dicht wordt gedaan.• Wanneer voedsel wordt bewaard dat veel vocht bevat. (Verpakken is vereist.)
Het voedsel in de koelruimte bevroest.	<ul style="list-style-type: none">• Staat de koelkast gedurende lange tijd aan met een insteltemperatuur voor de koelruimte van 0°C?• Staat de koelkast gedurende lange tijd aan met een insteltemperatuur voor de vriezer van -21°C?• Bij een zeer lage omgevingstemperatuur zou voedsel kunnen bevriezen, ook al is de temperatuur van de koelruimte ingesteld op 6°C.
Het ruikt in de koelkast.	<ul style="list-style-type: none">• Het is nodig voedsel met een sterke geur te verpakken.• De geurverdringingseenheid kan de geur niet volledig verwijderen.

INDIEN DE KOELKAST ECHT NIET JUIST WERKT

Raadpleeg een erkende SHARP handelaar of de plaats van aankoop.

Dziękujemy Ci bardzo za zakupienie wyrobu firmy SHARP. Aby zapewnić sobie jak największą korzyść z nowej lodówki SHARP, prosimy, abyś przed podjęciem eksploatacji dokładnie przeczytał niniejszą instrukcję obsługi.

Tylko do użytku domowego.

DRZWI OTWIERANE NA DWIE STRONY (dotyczy wyłącznie modeli SJ-WS320T, SJ-WP320T, SJ-WS360T, SJ-WP360T)

Drzwi mogą zostać otwarte z prawej lub lewej strony. Podobnie drzwi zamrażarki. Przytrzymaj rączkę, aby otworzyć lub zamknąć drzwi.

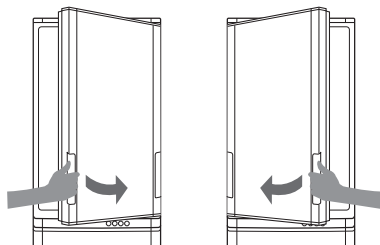

Zamykanie drzwi

Popchnij drzwi do końca, tak by były w pełni zamknięte, gdyż nie mają one funkcji samozamykania. Jeśli w trakcie zamykania puścisz rączkę, drzwi mogą pozostać do połowy otwarte. Zimne powietrze może uciekać gdy drzwi są do połowy otwarte. Drzwi można otworzyć z przeciwnej strony jedynie jeśli zostały one w pełni zamknięte.

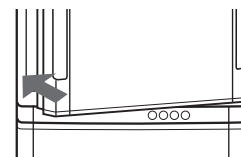

OSTRZEŻENIE

■ Pod następującymi warunkami: nie zamykaj ani nie otwieraj drzwi z użyciem siły. Podobnie drzwi zamrażarki.

Drzwi mogą spaść i może to spowodować ryzyko obrażeń.

- Jeśli pewne przedmioty w drzwiach. (● części)
- Jeśli trudno otworzyć drzwi. Otwórz drzwi z przeciwnej strony i sprawdź, czy jakiś przedmiot w nich nie utknął.

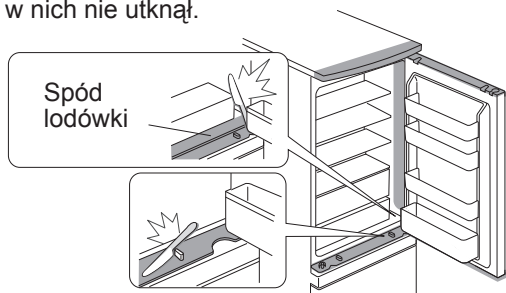

■ Nie wkładaj dłoni i stóp pod otwarte drzwi. Zachowaj szczególną ostrożność wobec części mechanicznych.

(Niebezpieczeństwo obrażeń wywołanych złapaniem palca lub stopy w tych sekcjach.)

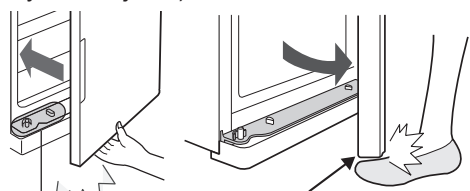

Części mechaniczne

Części mechaniczne

(To samo dotyczy otwierania z lewej strony.)

UWAGA

- Nie wkładaj rąk po przeciwnej stronie w celu otwarcia drzwi. Twoje palce mogą zostać przytrzaśnięte przez drzwi.
- Nie ciągnij za obydwie rączki w tym samym czasie. Rączki mogą się urwać.
- Nie niszc lub nie wkładaj przedmiotów w części mechaniczne zainstalowane na komorze i drzwiach. Spowoduje to problemy z otwieraniem i zamykaniem drzwi.
- Nie wkładaj przedmiotów w uchwyt rolki. Drzwi nie będzie można zamknąć.
- Nie wypełniaj olejem mechanicznych części komory, drzwi, rolek i uchwytów rolek. Zależnie od rodzaju oleju może to powodować pęknięcia plastiku.
- Nie stawaj na uchwycie rolek komory zamrażarki. Lodówka może się przewrócić lub uchwyt rolki może ulec uszkodzeniu.
- Zniszczenie uchwytu wałeczka prowadzi do trudności w otwieraniu i zamykaniu drzwi.

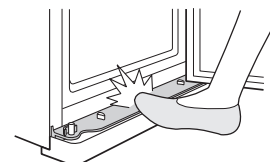
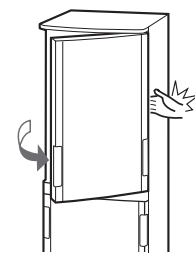

Struktura

Mechanizmy korpusu
(Zainstalowane w 4 rogach każdej komory.)

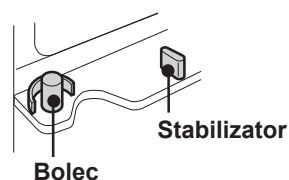

Bolec

Stabilizator

Mechanizmy drzwi
(Zainstalowane w czterech rogach każdej drzwi)

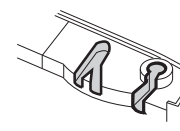

Rolki
(2 sztuki)

Uchwyt rolki

Uchwyt rolki

Rolki (2 sztuki)

Rolka i uchwyt rolki
Ułatwiają otwieranie i zamykanie drzwi.

OSTRZEŻENIE

- Lodówka zawiera palny czynnik chłodzący (R600a: izobutan) i wybuchowy gaz izolacyjny (cyklopentan). Aby nie dopuścić do zapłonu i wybuchu, należy przestrzegać poniższych zasad.
 - System chłodzący znajdujący się z tyłu i wewnątrz lodówki wykorzystuje czynnik chłodzący. Nie należy dotykać systemu chłodzącego ostrymi przedmiotami.
 - W celu przyspieszenia procesu rozmrażania nie używaj urządzeń mechanicznych lub innych. (Lodówka posiada system automatycznego rozmrażania.)
 - Nie należy używać urządzeń elektrycznych wewnątrz lodówki.
 - Używaj jedynie zalecanych części dla oświetlenia komory lodówki.
 - Nie należy blokować otworów w obudowie lodówki.
 - Nie używaj łatwopalnych sprayów takich jak farba w sprayu w pobliżu lodówki. Może to spowodować wybuch lub pożar.
 - W przypadku przebicia systemu chłodzącego nie należy dotykać gniazdka elektrycznego w ścianie ani korzystać z otwartego ognia. Należy otworzyć okno i przewietrzyć pomieszczenie. Następnie należy skontaktować się z punktem serwisowym autoryzowanym przez firmę SHARP w celu wykonania naprawy serwisowej.
 - Lodówkę należy usunąć w odpowiedni sposób. Należy dostarczyć lodówkę do punktu recyklingu przystosowanego do obróbki palnych i wybuchowych gazów.
- Nie przechowuj silnie lotnych i łatwopalnych materiałów takich jak eter, benzyna, gaz propan, aerozole w pojemnikach, klejów, czystego alkoholu etc. Materiały te mogą eksplodować.
- Nagromadzenie się kurzu na wtyczce przewodu zasilającego może spowodować pożar. Dokładnie wycieraj kurz.
- Nie próbuj zmieniać konstrukcji niniejszej lodówki. Aby uniknąć pożaru, porażenia prądem elektrycznym lub wypadku.
- Dopilnuj by lodówka nie stanowiła zagrożenia dla dzieci podczas przechowywania do utylizacji (np. usuń magnetyczne uszczelki drzwi, żeby zapobiec ewentualnemu zatrzaśnięciu dziecka.)

ŚRODKI OSTROŻNOŚCI

- Nie dotykaj zespołu sprężarki ani części zewnętrznych, ponieważ nagrzewają się one podczas pracy lodówki, a metalowe brzegi mogą spowodować uszkodzenie ciała.
- Nie należy dotykać żywności ani metalowych pojemników w komorze zamrażarki wilgotnymi rękami. Może to spowodować odmrożenie.
- Nie korzystaj z przedłużacza ani wtyczek rozdzielających.
- Nie stawiaj napojów w butelkach ani napojów w puszkach w zamrażarce, ponieważ mogą pęknąć po zamrożeniu.
- Sprawdź, czy przewód zasilania nie został uszkodzony podczas instalacji lub transportu. Jeśli wtyczka lub przewód zasilania są luźne, nie podłączaj wtyczki do gniazdka. Istnieje ryzyko porażenia prądem lub pożaru.
- Gdy odłączasz lodówkę od sieci, ciągnij za wtyczkę a nie za przewód. Ciągnięcie za przewód może spowodować porażenie prądem elektrycznym lub pożar.
- Jeśli uszkodzisz izolację przewodu zasilającego, musisz wymienić go w autoryzowanym punkcie SHARP, ponieważ wymagany jest specjalny przewód.
- W przypadku ulatniania się gazu, dokładnie wywietrz pomieszczenie otwierając okna itp. Nie dotykaj lodówki ani gniazdka elektrycznego w ścianie.
- Nie stawiaj na lodówce przedmiotów niestabilnych lub zawierających płyn.
- Opisywana lodówka nie jest przeznaczona do użytku przez osoby (w tym dzieci) o ograniczonych zdolnościach fizycznych, czuciowych lub umysłowych, lub bez odpowiedniego doświadczenia i wiedzy, chyba że są one nadzorowane lub zostały poinstruowane na temat korzystania z lodówki przez osobę odpowiadającą za ich bezpieczeństwo. Małe dzieci powinny korzystać z lodówki pod nadzorem zapewniającym, że dzieci nie będą wykorzystywały lodówki do zabawy.

PL

Informacje dla użytkowników (prywatne gospodarstwa domowe) dotyczące usuwania odpadów



Uwaga: Państwa produkt oznaczony jest tym symbolem. Oznacza to, że zużyty sprzęt elektryczny i elektroniczny nie należy łączyć z odpadami z gospodarstw domowych. Dla tego typu produktów istnieje odrębny system zbiórki odpadów.

1. W krajach Unii Europejskiej

Uwaga: Jeśli chcą Państwo usunąć to urządzenie, prosimy nie używać zwykłych pojemników na śmieci!

Zużyty sprzęt elektryczny i elektroniczny należy usuwać oddzielnie, zgodnie z wymogami prawa dotyczącymi odpowiedniego przetwarzania, odzysku i recyklingu zużytego sprzętu elektrycznego i elektronicznego.

Po wdrożeniu przepisów unijnych w Państwach Członkowskich prywatne gospodarstwa domowe na terenie krajów UE mogą bezpłatnie* zwracać zużyty sprzęt elektryczny i elektroniczny do wyznaczonych punktów zbiórki odpadów. W niektórych krajach* można bezpłatnie zwrócić stary produkt do lokalnych punktów sprzedaży detalicznej pod warunkiem, że zakupią Państwo podobny nowy produkt.

*) W celu uzyskania dalszych informacji na ten temat należy skontaktować się z lokalnymi władzami. Jeśli zużyty sprzęt elektryczny i elektroniczny jest wyposażony w baterie lub akumulatory, należy je usunąć oddzielnie, zgodnie z wymogami lokalnych przepisów.

Jeśli ten produkt zostanie usunięty we właściwy sposób, pomogą Państwo zapewnić, że odpady zostaną poddane przetworzeniu, odzyskowi i recyklingowi, a tym samym zapobiec potencjalnym negatywnym skutkom dla środowiska naturalnego i zdrowia ludzkiego, które w przeciwnym razie mogłyby mieć miejsce na skutek niewłaściwej obróbki odpadów.

2. Kraje pozaunijne

Jeśli chcą Państwo pozbyć się produktu, należy skontaktować się z władzami lokalnymi i uzyskać informacje na temat prawidłowej metody usunięcia produktu.

Szwajcaria: Zużyty sprzęt elektryczny i elektroniczny można bezpłatnie zwrócić do punktu sprzedaży, nawet jeżeli nie dokonuje się zakupu nowego urządzenia. Inne punkty zbiórki odpadów są wymienione na witrynach internetowych www.swico.ch i www.sens.ch.

INSTALACJA

OSTRZEŻENIE

- Nie instaluj lodówki w wilgotnym lub mokrym miejscu może to spowodować uszkodzenie izolacji i nieszczelność. Wilgoć może ponadto osadzać się na ścianie komory i spowodować korozję.
- Z powodu ryzyka porażenia prądem prawidłowo połącz gniazdo uziemienia z końcówką przewodu uziemiającego.

1 Należy zachować odpowiednią przestrzeń wokół lodówki pozwalającą na wentylację.

- Na rysunku przedstawiono minimalną wymaganą przestrzeń do instalacji lodówki. Zużycie energii zależy od ilości wolnego miejsca.
- Przy zachowaniu większej przestrzeni, lodówka może zużywać mniejszą ilość energii.
- Korzystanie z lodówki w przestrzeni mniejszej niż pokazana na rysunku poniżej może spowodować wzrost temperatury wewnątrz, hałas i awarię.

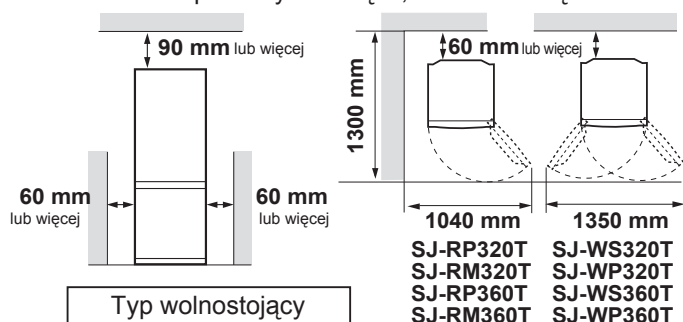

2 Użyj dwóch regulowanych przednich nóg, żeby zapewnić stabilne ustawienie lodówki na podłodze.

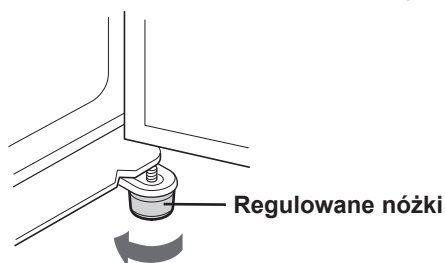

3 Nasuń osłonę (dostarczoną w zestawie - wewnątrz komory lodówki) na przednie nóżki regulowane.

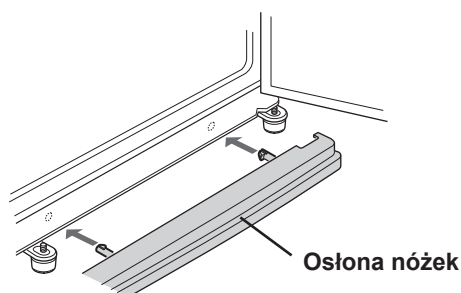

UWAGA

- Ustaw swoją lodówkę tak, by wtyczka była łatwo dostępna.
- Nie narażaj lodówki na bezpośrednie światło słoneczne.
- Nie umieszczaj lodówki blisko obiektów wydzielających ciepło.
- Nie ustawiaj bezpośrednio na ziemi. Zapewnij odpowiednią podstawę.

Przed rozpoczęciem obsługi lodówki

Wyczyść części wewnętrzne ściereczką zwilżoną ciepłą wodą. Jeśli używasz wody z mydłem, po umyciu dokładnie zmyj ją czystą wodą.

Przed transportem

- Wytrzyj do sucha tacę zbierającą wodę. Przed wytarciem wody poczekaj przynajmniej godzinę od wyciągnięcia wtyczki, gdyż jednostka cyklu chłodzenia jest bardzo rozgrzana. (Taca zbierająca wodę znajduje się z tyłu produktu.)

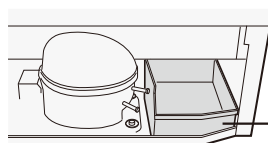

Taca zbierająca wodę

UWAGA

- Nie wyginaj ani nie niszczyć przewodów znajdujących się po wewnętrznej stronie tacy zbierającej wodę. Może to prowadzić do awarii.

Podczas transportu

- Kółka pozwalają na przestawianie lodówki.
- Przenoś lodówkę trzymając ją za uchwyty z tyłu i na spodzie.

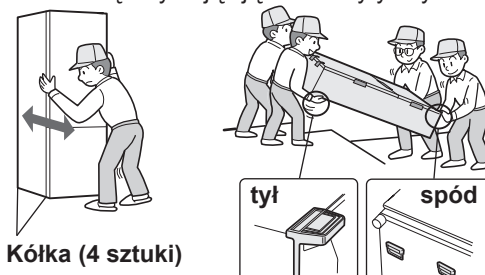

Jeśli drzwi się ciężko otwierają

(dotyczy wyłącznie modeli SJ-WS320T, SJ-WP320T, SJ-WS360T, SJ-WP360T)

Jeśli jedna strona drzwi jest zbyt ciężka

- Jeśli lewa strona jest zbyt ciężka, obniż prawą stronę za pomocą regulowanej nóżki. (Dopóki przeciwna strona regulowanych nóg nie oprze się nieznacznie na podłodze.)

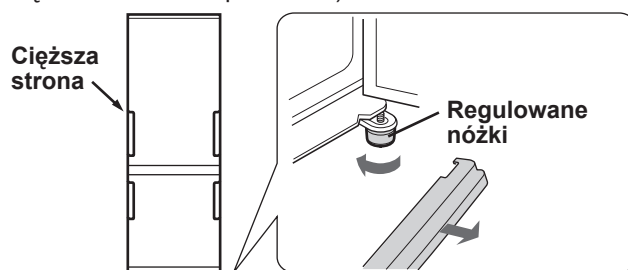

- Jeśli prawa strona jest zbyt ciężka, obniż lewą stronę za pomocą regulowanej nóżki.

Jeśli obie strony są ciężkie

- Gdy lodówka jest pochylona wstaw drewnianą deskę (stosunkowo szeroka) pomiędzy tył lodówki a podłogę celem dostosowania pochylecia.

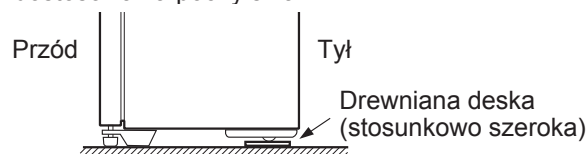

Odwracane drzwi

(dotyczy wyłącznie modeli SJ-RP320T, SJ-RM320T, SJ-RP360T, SJ-RM360T)

Można przestawić drzwi, tak aby otwierały się w lewą stronę. Dla dokonania zmiany potrzebny będzie ZESTAW ZAWIASÓW DO LODÓWEK (do otwierania w lewą stronę) SJ-LR320TD. Aby uzyskać szczegółowe informacje o zestawach i wymaganej modyfikacji, należy skontaktować się z punktem serwisowym autoryzowanym przez SHARP.

ŚRODKI OSTROŻNOŚCI

Firma SHARP zaleca, aby wszystkie prace modernizacyjne były prowadzone przez autoryzowanego serwisanta.

OPIS CZĘŚCI

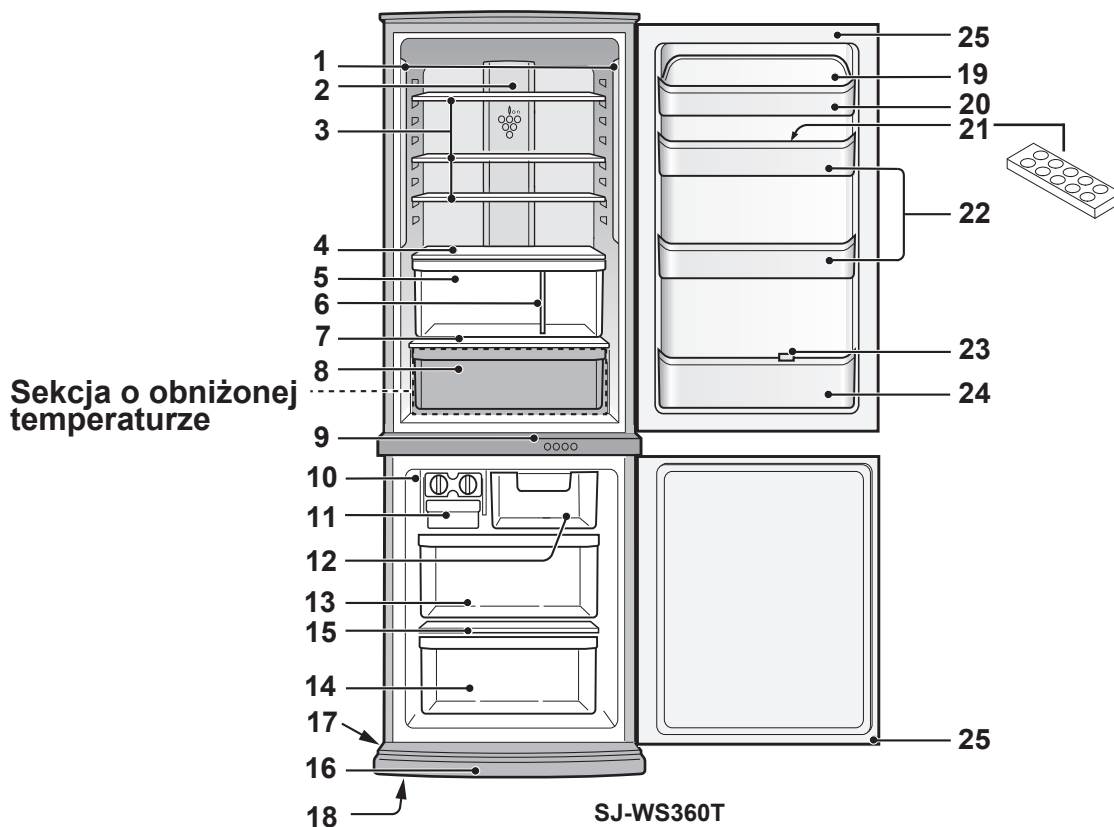

Szekcja o obniżonej temperaturze

SJ-WS360T

1. Oświetlenie LED

2. Panel chłodzenia hybrydowego (panel aluminiowy)

Panel chłodzony jest od tyłu, tym samym pośrednio chłodzi komorę lodówki. W ten sposób żywność chłodzona jest delikatnie bez narażania na strumieniu zimnego powietrza.

3. Półki lodówki

(SJ-WS320T, SJ-RP320T : 2 sztuki)
(SJ-WP320T, SJ-RM320T : 2 sztuki)

(SJ-WS360T, SJ-RP360T : 3 sztuki)
(SJ-WP360T, SJ-RM360T : 3 sztuki)

4. Półka na owoce i warzywa

Możesz regulować przepływ powietrza do pojemnika na warzywa poruszając dźwignię wentylacyjną w prawo lub w lewo.

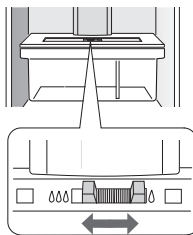

5. Pojemnik na owoce i warzywa

6. Przegroda

7. Półka

8. Przedział o obniżonej temperaturze

9. Panel sterujący

10. Kostkarka do lodu

- 1) Foremek do wytwarzania lodu nie należy napełniać nadmierną ilością wody, ponieważ po zamrożeniu kostki będą pozlepiane.
- 2) Gdy lód jest gotowy, obróć pokrętko zgodnie z ruchem wskazówek zegara, aby opróżnić foremki do zbiornika na lód w komorze zamrażarki.

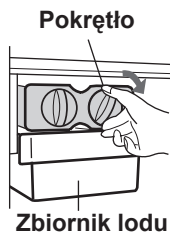

UWAGA

Nie rób lodu w pojemniku na lód, ani nie nalewaj do niego oleju. Pojemnik na lód może pęknąć.

11. Zbiornik lodu

12. Pojemnik zamrażarki (górny)

13. Pojemnik zamrażarki (środkowy)

14. Pojemnik zamrażarki (dolny)

15. Półka zamrażarki

16. Osłona nóżek

17. Kółka (4 sztuki)

18. Nóżki regulacyjne (2 sztuki)

19. Pokrywa pojemnika

20. Uniwersalny pojemnik

21. Foremka do przechowywania jajek

22. Pojemniki w drzwiach (2 sztuki)

23. Ogranicznik butelek / stojak

Chroni butelki itp. przed upadkiem. Podłużne produkty żywnościowe mogą być również przechowywane wewnątrz.

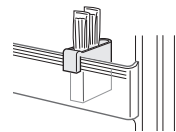

24. Pojemnik na butelki

25. Uszczelki drzwi magnetycznych (2 sztuki)

Urządzenie dezodoryzujące

Katalizator dezodorujący znajduje się na przewodach zimnego powietrza. Nie ma potrzeby jego czyszczenia ani obsługi.

Więcej żywności może być przechowywane poprzez usunięcie akcesoriów wskazanych na poniższym rysunku.

(Przedział o obniżonej temperaturze, kostkarka do lodu, pojemnik zamrażarki (górny i środkowy))

- Jeśli lodówka jest włączona z wyjątkami tymi akcesoriami, będzie pracować w najbardziej energooszczędnych warunkach.
- Nie wolno demontować pojemnik zamrażarki (dolny).

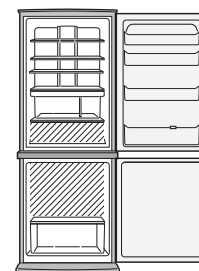

PL

Panel sterujący

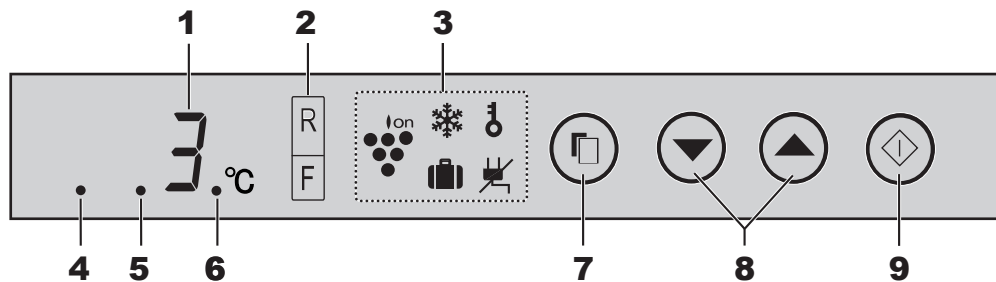

1. Wyświetlacz ustawienia temperatury

Wyświetlana jest temperatura ustawiona w komorach. Nie jest to rzeczywista temperatura panująca w komorach.

2. Wyświetlacz kontroli temperatury

Istnieje możliwość ustawienia temperatury w chłodzarnie i zamrażarce. Po wybraniu żądanego przedziału, w którym temperatura ma zostać zmieniona, świeci odpowiedni wskaźnik temperatury.

3. Wyświetlacz ikon funkcji

Wyświetlane są ikony aktywnych funkcji.

	Jonizator „Plasmacluster”		Blokada zabezpieczająca przed dziećmi*
	Szybkie zamrażanie*		Awaria zasilania
	Tryb wakacyjny*		

(*: Nie dotyczy modelu SJ-RM320T, SJ-RM360T)

4. Wskaźnik ustawienia trybu obniżonego zużycia energii

Pokazuje, że tryb obniżonego zużycia energii jest „WŁĄCZONY”.

5. Wskaźnik ustawienia sygnału dźwiękowego

Wskaźnik pokazuje, że sygnał dźwiękowy jest „WYŁĄCZONY”.

6. Wskaźnik alarmu drzwi

Wskaźnik pokazuje, że alarm drzwi jest „WŁĄCZONY”. (Alarm drzwi dotyczy tylko komory lodówki.)

7. Przycisk wyboru

Przyciśnij, aby wybrać ikony i sygnał alarmu drzwi.

8. Przyciski ▼ / ▲

Przyciśnij, aby WŁĄCZYĆ/WYŁĄCZYĆ funkcję lub ustawić temperaturę.

9. Przycisk ◊ (Enter)

Zatwierdź ustawienia.

UWAGA

- Funkcje uruchamiają się automatycznie - patrz rysunek po prawej po włożeniu wtyczki do gniazdka elektrycznego. (Początkowe ustawienie: alarm drzwi „WŁĄCZONY”)
- Jeśli panel nie jest obsługiwany przez 1 minutę, wyświetlacz automatycznie powróci do początkowych ustawień. Dodatkowo wyświetlacz zostanie wyłączony, gdy powyżej 1 minuty.
- Jeśli którykolwiek z przycisków zostanie naciśnięty, wyświetlacz pulsuje jeden raz i pokazuje pierwotne ustawienia. Jeśli lodówka przerywa pracę z powodu awarii zasilania, w czasie przywracania zasilania pokazuje to samo co przed awarią. Jednakże, kiedy ma miejsce awaria zasilania podczas operacji szybkie zamrażanie, wskazania wyświetlacza są zatrzymane do momentu przywrócenia zasilania.



Jonizator „Plasmacluster”

Generator wewnątrz lodówki uwalnia jony Plasmacluster będące mieszaniną jonów dodatnich i ujemnych. Jony Plasmacluster zapobiegają tworzeniu się pleśni.

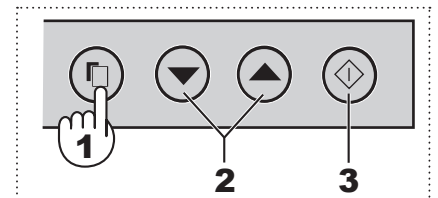
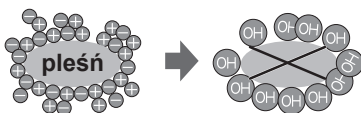

1 Naciśnij przycisk wyboru i wybierz ikonę Plasmacluster.

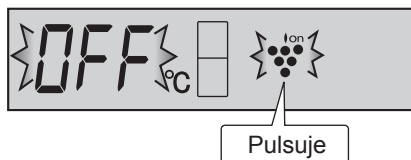

2 Naciśnij przycisk ▲. [▲: ON (WŁĄCZONY), ▼: OFF (WYŁĄCZONY)]

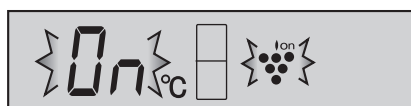

3 Naciśnij przycisk „◊”.

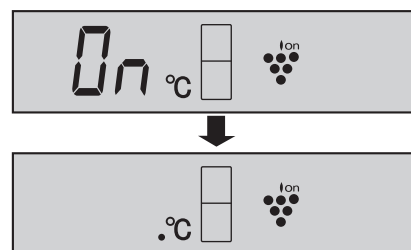

Wyłączenie funkcji

W taki sam sposób jak uruchomienie funkcji. Przyciśnij klawisz ▼ w punkcie 2.

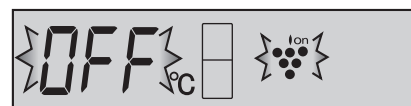

UWAGA

- Może pojawić się słaby zapach w lodówce. To jest zapach ozonu wytwarzanego przez jonizator. Ilość ozonu jest minimalna i szybko rozkłada się w lodówce.

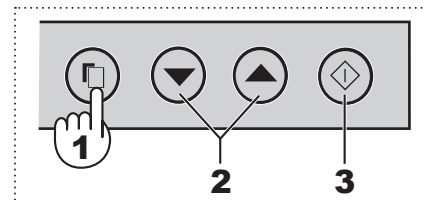

❄️ Szybkie zamrażanie (nie dotyczy modelu SJ-RM320T, SJ-RM360T)

Ta funkcja pozwala na przygotowanie w warunkach domowych mrozonek wysokiej jakości.

1 Naciśnij przycisk wyboru i wybierz ikonę szybkie zamrażanie.

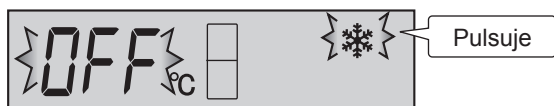

2 Naciśnij przycisk ▲. [▲: ON (WŁĄCZONY), ▼: OFF (WYŁĄCZONY)]

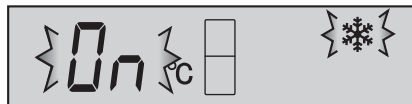

3 Naciśnij przycisk „◇”.

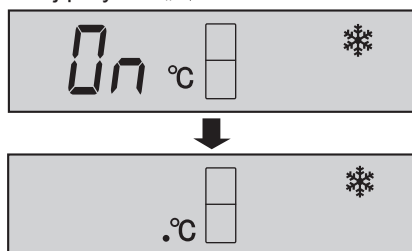

Wyłączenie funkcji

W taki sam sposób jak uruchomienie funkcji. Przyciśnij klawisz ▼ w kroku 2.

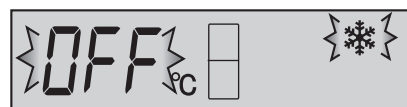

UWAGA

- Szybkie zamrażanie kończy się automatycznie w przeciągu 2 godzin (ikona zniknie)
- Dużych porcji żywności nie można zamrozić w jednym cyklu szybkiego zamrażania.
- Czas działania funkcji szybkiego zamrażania może przekroczyć 2 godziny, jeżeli działanie funkcji nakłada się w czasie na odmrażanie – szybkie zamrażanie rozpocznie się po zakończeniu odmrażania.
- Podczas korzystania z tej funkcji należy w miarę możliwości unikać otwierania drzwi.

🧳 Tryb wakacyjny (nie dotyczy modelu SJ-RM320T, SJ-RM360T)

Z tej funkcji należy korzystać w przypadku wyjeżdżania z domu na dłuższy czas (na przykład na urlop).

1 Przyciśnij wybrany przycisk i wybierz ikonę trybu wakacyjnego.

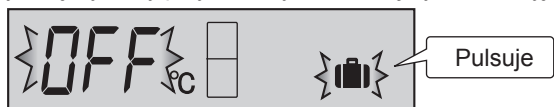

2 Naciśnij przycisk ▲. [▲: ON (WŁĄCZONY), ▼: OFF (WYŁĄCZONY)]

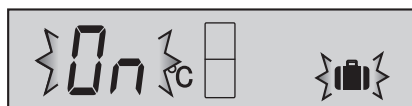

3 Naciśnij przycisk „◇”.

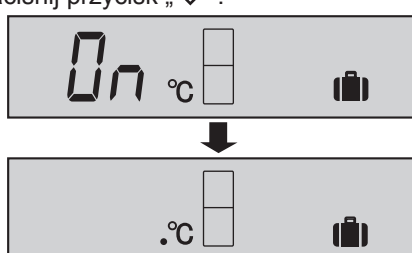

Aby wyłączyć funkcję

Przyciśnij klawisz ▼ w punkcie 2.

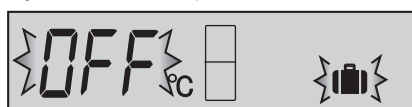

UWAGA

- Temperatura w komorze lodówki będzie ustawiona na około 10°C.
- Okres przechowywania żywności w lodówce wynosi w przybliżeniu 1/2-1/3 w porównaniu z trybem standardowym. Należy korzystać tylko gdy nie ma łatwo psującej się żywności.
- Temperatura komory lodówki nie podlega zmianie. (Wyświetlacz pokazuje "10°C")

🔒 Blokada zabezpieczająca przed dziećmi (nie dotyczy modelu SJ-RM320T, SJ-RM360T)

Opisywana lodówka umożliwia zablokowanie głównych elementów sterujących. Używaj tej funkcji, by zapobiec używaniu panelu przez dzieci i osoby niepowołane.

1 Naciśnij wybrany przycisk i wybierz ikonę dziecięcej blokady.



2 Naciśnij przycisk ▲. [▲: ON (WŁĄCZONY), ▼: OFF (WYŁĄCZONY)]

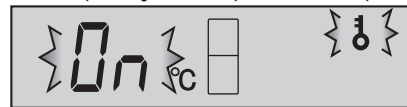

3 Naciśnij przycisk „◇”.

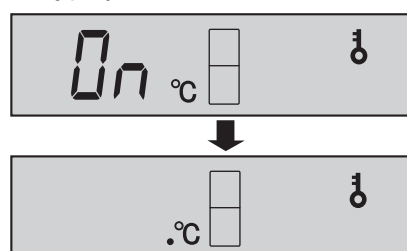

Wyłączenie funkcji

W taki sam sposób jak uruchomienie funkcji. Przyciśnij klawisz ▼ w punkcie 2.

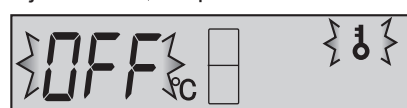

PL

Regulacja temperatury

Lodówka kontroluje temperaturę automatycznie. Jeśli zajdzie taka potrzeba, wyreguluje temperaturę jak podano poniżej.

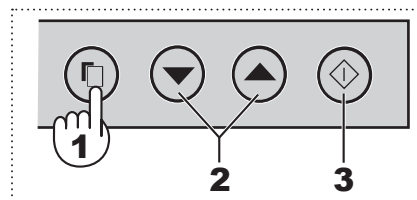

Komora lodówki

Temperaturę można regulować w zakresie od 0°C do 6°C, ze skokiem co 1°C.

1 Naciśnij wybrany przycisk i wybierz ikonę **R**.

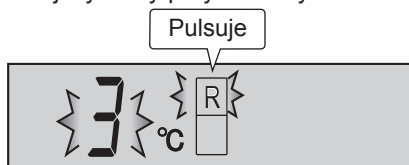

2 Naciśnij przycisk ▲/▼ i ustaw temperaturę. [▲ : zwiększanie, ▼ : zmniejszanie]

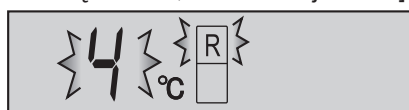

UWAGA

- W trybie wakacyjnym tej komory nie można ustawić. (Wyświetlacz pokazuje "10°C")

3 Naciśnij przycisk „◇”.

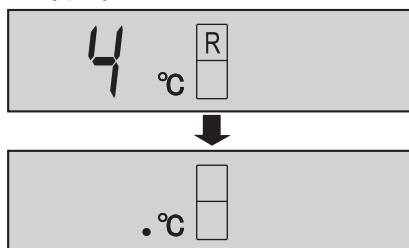

Komora zamrażarki

Temperaturę można regulować w zakresie od -13°C do -21°C, ze skokiem co 1°C.

1 Naciśnij przycisk wyboru i wybierz ikonę **F**.

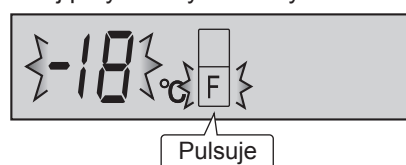

2 Naciśnij przycisk ▲/▼ i ustaw temperaturę. [▲ : zwiększanie, ▼ : zmniejszanie]

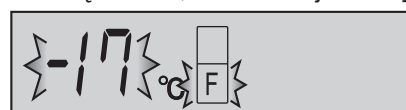

3 Naciśnij przycisk „◇”.

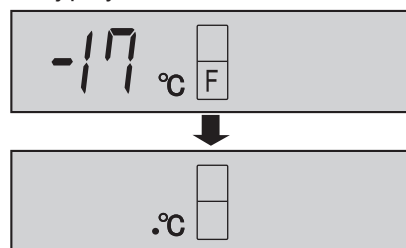

Zaawansowane ustawienia komory lodówki

Temperatura komory lodówki może być zmieniana ze skokiem co 0,5°C według poniższych czynności od ① do ③.

① Wybierz ikonę **R**.

② Naciśnij i przytrzymaj przycisk ◇ przez 3 sekundy lub dłużej.

③ Ustaw temperaturę w ten sam sposób według punktów od 2 do 3.

Powtórz czynności ① do ② po raz kolejny, jeśli chcesz ustawić temperaturę ze skokiem o 1°C.

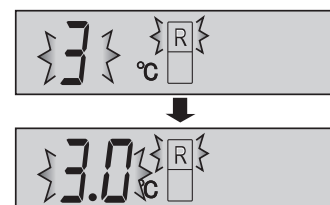
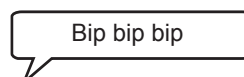

Wskaźnik temperatury

Lodówka wyposażona jest we wskaźnik temperatury w komorze lodówki, żeby umożliwić Ci kontrolę temperatury w najchłodniejszych strefach.

Najchłodniejsza część

Ten symbol wskazuje najchłodniejszą część w komorze lodówki. (Pojemnik w drzwiach umieszczony na tej samej wysokości nie jest najchłodniejszą częścią komory lodówki.)

Symbol



NIEBIESKI



Właściwe ustawienie

BIAŁY



Temperatura zbyt wysoka, dokonaj regulacji temperatury chłodzenia.

Sprawdzanie temperatury w najchłodniejszej części urządzenia

Aby zapewnić właściwą temperaturę w najchłodniejszej części, należy okresowo sprawdzać temperaturę i w razie potrzeby dokonywać regulacji temperatury chłodzenia.

Aby utrzymać wewnątrz urządzenia właściwą temperaturę, należy sprawdzać czy wskaźnik temperatury świeci na NIEBIESKO.

Jeżeli wskaźnik temperatury świeci na BIAŁO, temperatura jest zbyt wysoka. W takim przypadku należy dokonać regulacji temperatury chłodzenia i odczekać 6 godzin przed ponownym sprawdzeniem wskazania wskaźnika temperatury.

UWAGA

- Temperatura wewnątrz lodówki zależy od różnych czynników, w tym od temperatury otoczenia, ilości przechowywanej żywności i częstości otwierania drzwi.
- Po włożeniu żywności do lodówki lub w przypadku otwarcia drzwi na dłuższy czas wskaźnik temperatury może zmienić kolor na BIAŁY. Jest to normalne zjawisko.

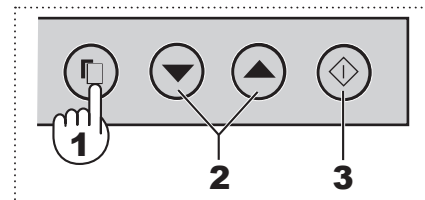

Awaria zasilania

Gdy ta funkcja jest włączona, będzie wskazywać wzrost temperatury wnętrza spowodowany przez awarię zasilania i inne czynniki.

- 1 Naciśnij przycisk wyboru, żeby wybrać ikonę awarii zasilania. (ikona jest pomarańczowa)

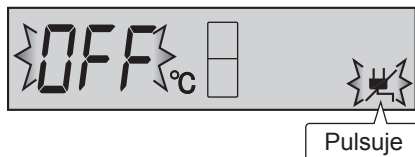

- 2 Naciśnij przycisk ▲.
[▲: ON (WŁĄCZONY), ▼: OFF (WYŁĄCZONY)]

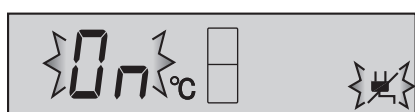

- 3 Naciśnij przycisk „◇”.

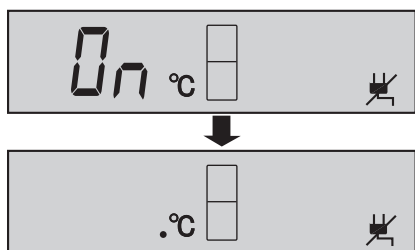

Wyłączenie funkcji

W taki sam sposób jak uruchomienie funkcji. Przcisnij klawisz ▼ w punkcie 2.

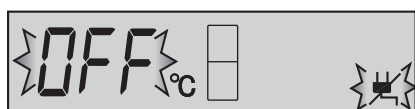

Wskaźnik awarii zasilania

- Jeśli w czasie przywracania zasilania temperatura lodówki i zamrażarki będzie wyglądać następująco, R: powyżej 7°C, F: poniżej -10°C, ikona awarii zasilania będzie powoli pulsować.

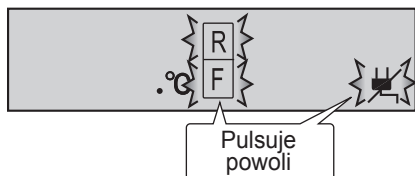

- Sprawdź jakość pożywienia przed spożyciem.

Wyłączenie pulsowania wskaźników

Naciśnij przycisk „◇”, gdy ikony pulsują.

Alarm drzwi

- Jeśli drzwi lodówki są otwarte w lewą stronę będzie słycać alarm.
- Sygnał alarmu drzwi rozlega się po upłynięciu minuty od otwarcia drzwi; sygnał rozlega się ponownie po kolejnej minucie (za każdym razem jest to pojedynczy sygnał).
- Jeżeli drzwi pozostają otwarte przez około 3 minuty, sygnał alarmu zmieni się na ciągły.
- Na początku alarm drzwi jest ustawiony na „WŁĄCZONY”.

Aby wyłączyć funkcję

- 1 Naciśnij przycisk wyboru i wybierz wskaźnik alarmu drzwi tak, jak na poniższym rysunku.

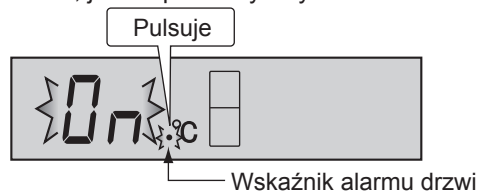

- 2 Naciśnij przycisk ▼.
[▲: ON (WŁĄCZONY), ▼: OFF (WYŁĄCZONY)]

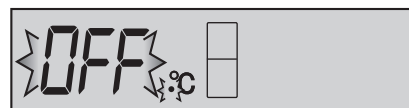

- 3 Naciśnij przycisk „◇”.

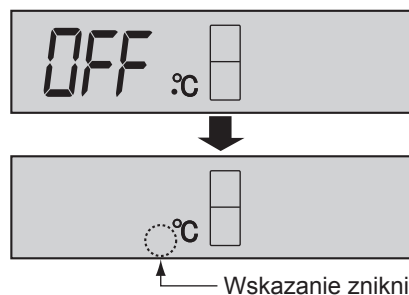

Włączenie funkcji

W taki sam sposób jak wyłączenie funkcji. Przcisnij klawisz ▲ w punkcie 2.

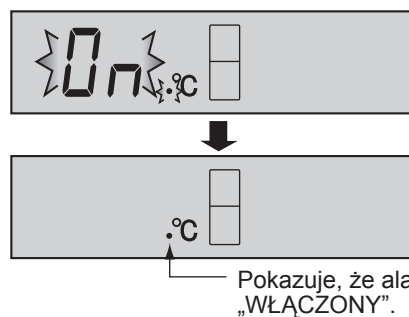

Ustawienie sygnału dźwiękowego

Użyj tej funkcji, by ustawić dźwięk operacji.

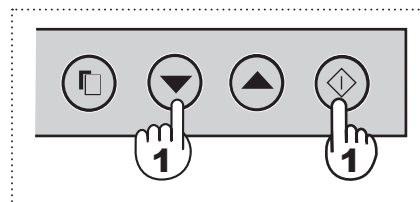

- 1 Naciśnij i przytrzymaj przez co najmniej 3 sekundy przyciski ▼ i ◇.

Bip bip bip

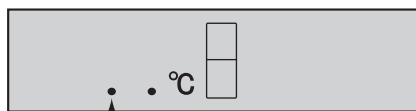

Pokazuje, że dźwięk jest „WYŁĄCZONY”.

Żeby ustawić dźwięk na „WŁĄCZONY”

Ponownie naciśnij i przytrzymaj przez co najmniej 3 sekundy przyciski ▼ i ◇.

Bip bip bip

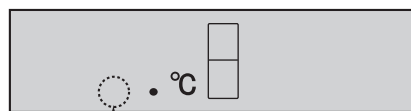

Wskazanie zniknie

Oszczędzanie energii

Użyj tej funkcji, jeśli chcesz zmienić tryb pracy na energooszczędny.

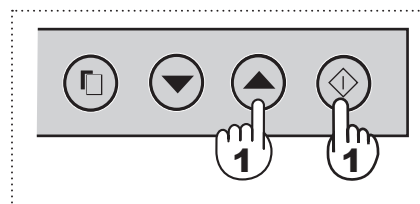

- 1 Naciśnij i przytrzymaj przez co najmniej 3 sekundy przyciski ▲ i ◇.

Bip bip bip

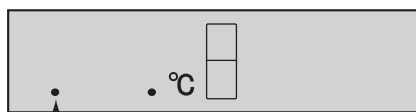

Pokazuje, że tryb obniżonego zużycia energii jest „WŁĄCZONY”.

Aby wyłączyć funkcję

Ponownie naciśnij i przytrzymaj przez co najmniej 3 sekundy przyciski ▲ i ◇.

Bip bip bip

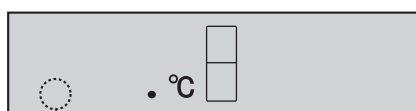

Wskazanie zniknie

UWAGA

- Gdy ta funkcja jest włączona, temperatura wewnątrz komór lodówki i zamrażarki będzie wyższa niż ustawiona, według następującej reguły ; R: około 1°C, F: około 2°C. (Jeśli temperatura ustawiona jest na R: 3°C, F: -18°C.) Temperatura wyświetlana pozostanie bez zmian.
- Wydajność oszczędzania energii zależy od warunków otoczenia (sterowania temperaturą, temperatury otoczenia, częstotliwości otwierania i zamykania drzwi, ilości pożywienia). Jeśli funkcja szybkie zamrażanie jest używana w tym samym czasie, efektywność oszczędzania energii również ulegnie zmianie.
- Anuluj tę funkcję, jeśli czujesz, że napoje nie są wystarczająco schłodzone lub tworzenie kostek lodu wymaga dłuższego czasu.

Wskazówki dotyczące oszczędzania energii

- Zachowaj jak najwięcej wolnej przestrzeni wokół lodówki dla prawidłowej wentylacji.
- Trzymaj lodówkę z dala od bezpośredniego światła słonecznego, ani nie stawiaj w bezpośrednim sąsiedztwie urządzeń generujących ciepło.
- Otwieraj drzwi od lodówki na tak krótko, jak tylko to możliwe.
- Ciepłe pożywienie należy ochłodzić przed przechowywaniem.
- Poukładaj pożywienie równomiernie na półkach, aby zapewnić cyrkulację zimnego powietrza.

Zużycie energii tego modelu mierzone jest wg międzynarodowych standardów odnoszących się do lodówek.

- Zużycie energii tego modelu zostało zmierzone w przypadku odstępów ukazanych na rysunku po prawej.
- Zużycie energii tego modelu zostało zmierzone po wyjęciu pewnych akcesoriów, jak pokazano na rysunku.

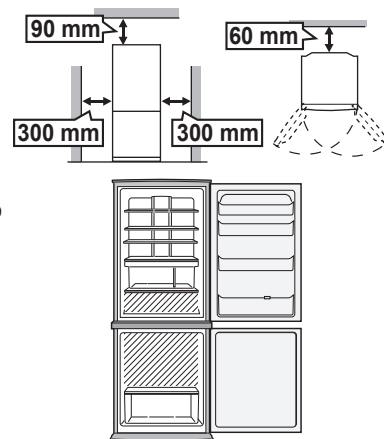

PRZECHOWYWANIE ŻYWNOŚCI

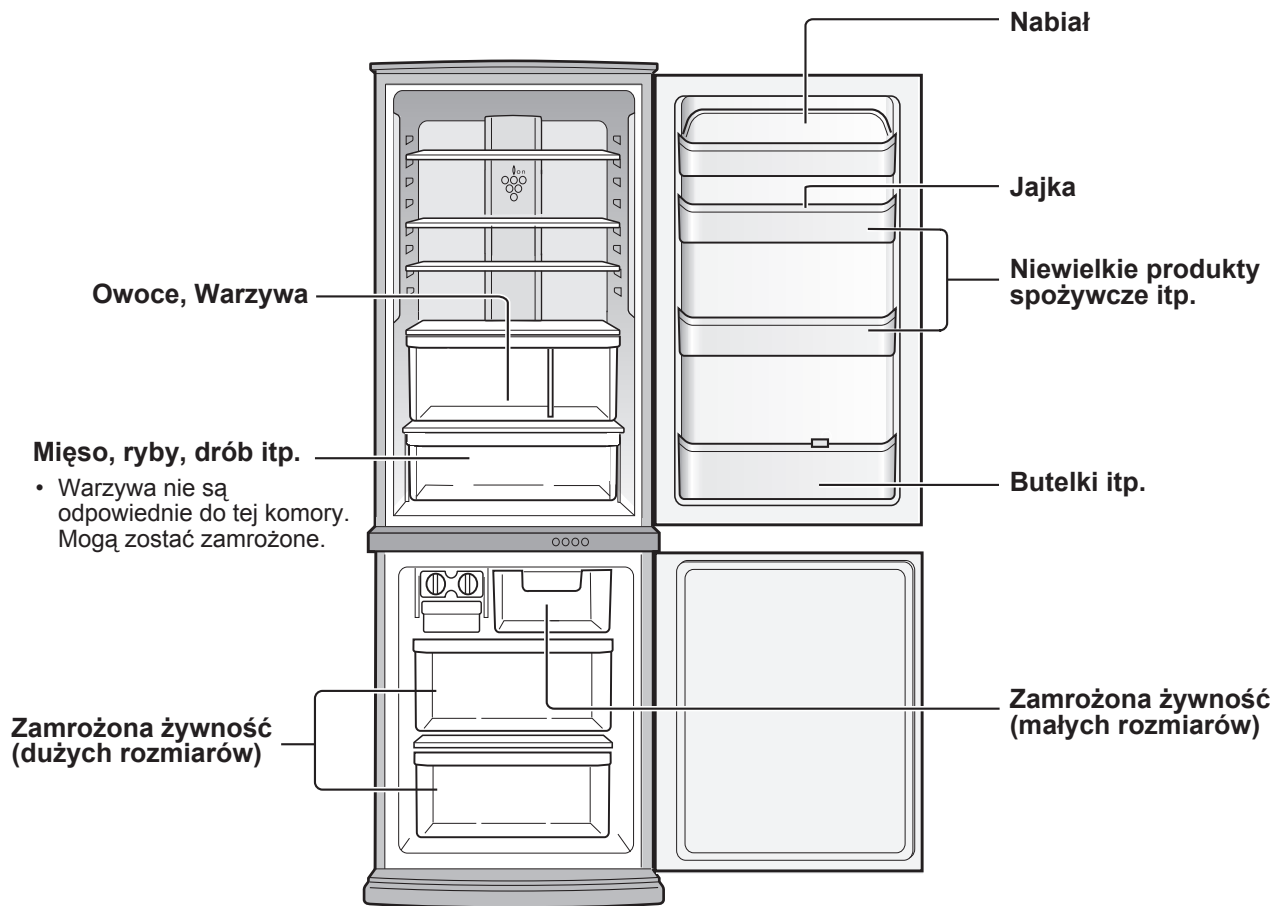

Przechowywanie produktów żywnościowych w lodówce zmniejszy ryzyko ich zepsucia. Aby wydłużyć przydatność produktów żywnościowych do spożycia, upewnij się, że przechowujesz produkty o najwyższej świeżości. Poniżej zamieszczono ogólne wskazówki pozwalające właściwie przechowywać żywność przez dłuższy okres.

Owoce / warzywa

Aby zminimalizować utratę wilgoci, owoce i warzywa powinny być umieszczone luźno w plastikowej osłonie np. w folii lub torebkach (nie zamykać) i umieszczone w pojemniku na warzywa.

Nabiał i jajka

- Większość produktów nabiałowych ma na opakowaniu zalecaną temperaturę przechowywania i datę przydatności do spożycia.
- Jajka powinieneś przechowywać w pojemniku na jajka.

Mięso / ryby / drób

- Umieść na talerzu lub w pojemniku i zakryj warstwą papieru lub folią do zawijania.
- Większe kawałki mięsa, ryb lub drobiu umieść z tyłu półek.
- Upewnij się, że wszystkie gotowane produkty żywnościowe są dokładnie zawinięte lub umieszczone w hermetycznych pojemnikach.

UWAGA

- Rozkładaj produkty żywnościowe na półkach równomiernie, aby zapewnić efektywną cyrkulację chłodnego powietrza.
- Przed włożeniem żywności do lodówki powinieneś pozwolić żywności się ochłodzić. Przechowywanie gorącego pożywienia podnosi temperaturę wewnątrz lodówki i zwiększa ryzyko zepsucia się żywności.
- Nie blokuj żywnością ani pojemnikami otworów wlotu i wylotu powietrza układu chłodzącego; w przeciwnym wypadku żywność znajdująca się w lodówce nie zostanie równomiernie schłodzona.
- Trzymaj drzwi dobrze zamknięte.

← WLOT
→ WYLOT

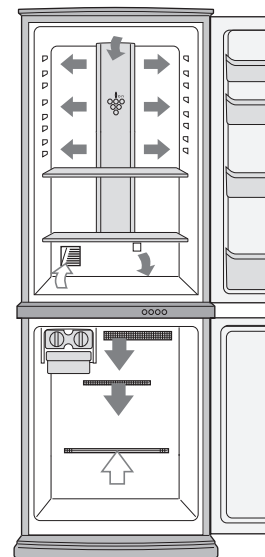

Aby uzyskać jak najlepsze mrożenie

- Żywność powinna być świeża.
- Aby szybko zamrozić żywność, zamrażaj jednocześnie niewielkie jej ilości.
- Żywność powinna być odpowiednio zabezpieczona, szczelnie zawinięta lub przykryta.
- Rozkładaj żywność w lodówce równomiernie.
- Etykietuj torebki i pojemniki, aby orientować się w zawartości zamrażarki.

CZYSZCZENIE LODÓWKI

OSTRZEŻENIE

- Aby uniknąć porażenia prądem elektrycznym, najpierw odłącz lodówkę od gniazdka elektrycznego w ścianie.
- Unikaj pryskania wodą bezpośrednio na obudowę lub do środka lodówki. Może to doprowadzić do zardzewienia części oraz do uszkodzenia izolacji przewodów elektrycznych.

WAŻNE

Aby zapobiec pękaniu powierzchni wewnętrznych i elementów z tworzyw sztucznych, przestrzegaj poniższych zaleceń.

- Wytrzyj dokładnie pochodzące z żywności zatłuszczenia, które przywarły do elementów plastikowych.
- Niektóre środki chemiczne mogą powodować uszkodzenia, dlatego należy korzystać jedynie z roztworu płynu do zmywania naczyń (wody z mydłem).
- Jeśli do czyszczenia użyjesz stężonego detergentu lub nie wytrzesz dokładnie resztek płynu, plastikowe części mogą popękać.

- 1 Wyjmij z lodówki i drzwi akcesoria, np. półki. Umyj je ciepłą wodą z płynem do mycia naczyń, wyłuskaj i wytrzyj do sucha.
- 2 Umyj wewnątrz lodówki ściereczką zmoconą ciepłą wodą z płynem do mycia naczyń. Następnie chłodną wodą zmyj resztki płynu.
- 3 Za każdym razem, gdy obudowa się zabrudzi, wytrzyj ją miękką ściereczką.
- 4 Czyść uszczelki magnetyczny drzwi szczoteczką do zębów zmoconą w ciepłej wodzie z płynem do mycia naczyń.
- 5 Wytrzyj panel sterujący suchą ściereczką.

UWAGA

- Aby zapobiec uszkodzeniu lodówki, nie używaj silnych środków czyszczących lub rozpuszczalników (lakier, farba, proszek polerski, benzyna, wrzątek itp.).
- Jeśli dojdzie do odłączenia zasilania, należy odczekać co najmniej 5 minut przed ponownym podłączeniem zasilania.
- Szklane półki ważą ok. 2 kg każda. Gdy wyjmujesz je z lodówki lub przenosisz, trzymaj je mocno.
- Płyny (na przykład soki) rozlane w okolicy panelu sterowania należy natychmiast wytrzeć. Nieprzestrzeganie tego zalecenia może spowodować uszkodzenie panelu sterowania.
- Nie upuszczaj żadnych przedmiotów wewnątrz lodówki ani nie uderzaj w ściany wewnętrzne. Może to spowodować popękanie powierzchni ścian.

Odmrażanie

Odmrażanie lodówki odbywa się automatycznie dzięki unikalnemu systemowi oszczędności energii.

Przepalona żarówka w komorze

Skontaktuj się z punktem serwisowym autoryzowanym przez firmę SHARP w celu zamówienia zapasowej lampy oświetlenia komory. Lampę mogą wymontowywać jedynie wykwalifikowani pracownicy serwisu.

Wyłączanie lodówki

Jeśli przed wyjazdem na dłuższy czas wyłączasz lodówkę, wyjmij wszystkie produkty żywnościowe i dokładnie wyczyść wewnątrz lodówki. Odłącz przewód zasilania od gniazdka elektrycznego w ścianie i pozostaw wszystkie drzwi otwarte.

ZANIM WEZWIESZ SERWIS

Zanim wezwiesz serwis, sprawdź poniższe punkty.

Problem	Rozwiązanie
Zewnętrzna część obudowy jest gorąca w dotyku.	To normalne. W obudowie znajduje się przewód grzejny, zapobiegający gromadzeniu się wilgoci.
Lodówka hałasuje.	Jest normalnym objawem, że lodówka wydaje następujące dźwięki. <ul style="list-style-type: none">• Głośny dźwięk wydawany przy rozpoczęciu pracy sprężarki<ul style="list-style-type: none">--- Dźwięk staje się po chwili cichszy.• Głośny dźwięk wydawany raz dziennie przez sprężarkę<ul style="list-style-type: none">--- Dźwięk wskazujący na działanie wydawany natychmiast po automatycznym rozmrażaniu.• Dźwięk przelewanej płynu (bulgotanie, syczenie)<ul style="list-style-type: none">--- Dźwięk czynnika chłodzącego w przewodach chłodzących (od czasu do czasu dźwięk może być głośniejszy).• Dźwięk pęknięcia lub trzaskania, dźwięk skrzypienia<ul style="list-style-type: none">--- Dźwięk powstający podczas rozszerzania lub kurczenia się wewnętrznych ścian i części lodówki podczas ochładzania.
Wewnątrz lub na zewnątrz lodówki pojawia się szron lub zbiera się wilgoć.	Może do tego dochodzić w jednym z poniższych przypadków. Użyj mokrej ściereczki do starcia szronu i suchej ściereczki do starcia wilgoci. <ul style="list-style-type: none">• Jeśli wilgotność otoczenia jest wysoka.• Jeśli drzwi lodówki są często otwierane i zamykane.• Jeśli przechowywana jest żywność zawierająca dużo wilgoci. (Należy ją w coś zawinąć.)
Żywność w komorze lodówki zamarza.	<ul style="list-style-type: none">• Czy lodówka jest używana przez dłuższy czas z temperaturą chłodzenia ustawioną na 0°C?• Czy lodówka jest używana przez dłuższy czas z temperaturą zamrażania ustawioną na -21°C?• Niska temperatura otoczenia może także spowodować zamarznięcie produktów żywnościowych w lodówce, nawet jeśli temperaturą chłodzenia nastawiona jest w pozycji 6°C.
Nieprzyjemny zapach w komorze lodówki.	<ul style="list-style-type: none">• Żywność o silnym zapachu należy owinać lub zapakować.• Urządzenie dezodoryzujące nie jest w stanie całkowicie usunąć zapachu.

JEŚLI NADAL POTRZEBUJESZ PORADY W SERWISIE

Skonsultuj się z najbliższym punktem serwisowym autoryzowanym przez firmę SHARP.

Nagyon köszönjük, hogy megtisztelt bennünket vásárlásával, és ezt a SHARP terméket választotta. Mielőtt használatba venné új SHARP hűtőszekrényét, kérjük, a készülék legjobb kihasználása érdekében olvassa el ezt a használati utasítást.

Kizárólag háztartási használatra.

KÉTIRÁNYÚ AJTÓNYITÁS (Csak SJ-WS320T, SJ-WP320T, SJ-WS360T, SJ-WP360T)

Az ajtó jobbról és balról is nyitható.
A fagyasztó ajtaja szintén.

Az ajtó nyitásához vagy zárásához fogja meg a fogantyút.

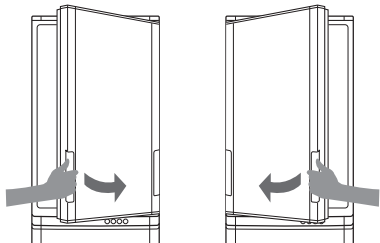

Amikor kinyitja az ajtót

Nyomja meg erősen az ajtót, győződjön meg róla, hogy biztosan zárva van, mert az ajtó nem rendelkezik önzáródó funkcióval. Ha félfúton elengedi a fogantyút, az ajtó félig nyitva maradhat. A félig nyitott ajtó a hideg levegő szökését okozhatja. Az ajtó nem nyitható az ellenkező oldalról, kivéve, ha teljesen bezárták.

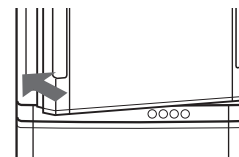

FIGYELMEZTETÉS

■ A következő feltételek mellett ne próbálja meg kinyitni vagy bezárni erőszakosan az ajtót. A fagyasztó ajtaja szintén.

Az ajtó leeshet és sérülést okozhat.

- Ha tárgyak szorulnak be az ajtó körül. (● részek)
- Ha az ajtót nehéz kinyitni. Nyissa ki az ajtót a másik oldalról, és ellenőrizze, hogy nem szorult-e be valami.

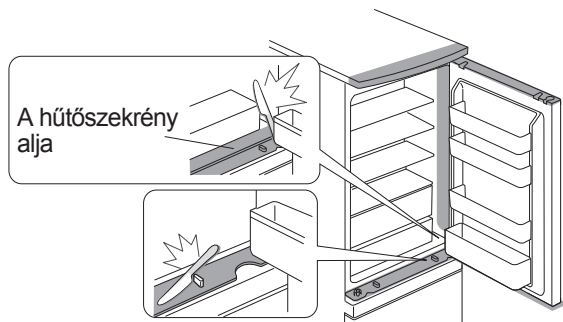

A hűtőszekrény alja

■ Ne tegye a kezét vagy lábfejét a nyitott ajtó alá. Különösen legyen óvatos a mechanikai résznél.

(Sérülésveszély, pl. az ujjak, vagy a lábfej beszorulása ezeknél a részeknél.)

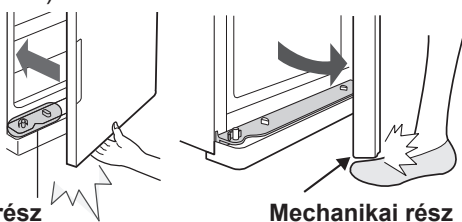

Mechanikai rész

Mechanikai rész

(Ugyanez a teendő, ha balkéz felől nyitja ki.)

MEGJEGYZÉS

- Ne tegye a kezét az ellentétes oldalra, hogy kinyissa az ajtót. Az ujját becsípheti az ajtó.
- Ne húzza mindkét fogantyút egyszerre. A fogantyúk letörhetnek.
- Ne okozzon kárt, vagy ne helyezzen tárgyakat a hűtőszekrényre és ajtókra szerelt mechanikai részre. Ez problémát okozhat az ajtó kinyitásánál és becsukásánál.
- Ne tegyen tárgyakat a görgőtartóra. Az ajtó nem csukható be.
- Ne öntsön olajat a hűtőszekrény és ajtajainak mechanikai részére, a görgőkre vagy görgőtartókra. Az olajak minőségétől függően a műanyag részek megrepedhetnek.
- Ne lépjen a fagyasztótér görgőtartójára. A hűtőszekrény előredőlhet, vagy a görgőtartó eldeformálódhat. A sérült görgőtartó az ajtó nehézkes nyitásához vagy zárásához vezet.

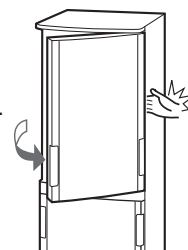

H

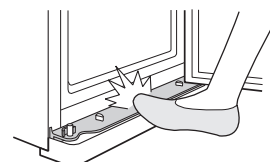

Szerkezet

Test mechanizmusok
(Felszerelve mindegyik rekesz négy sarkánál)

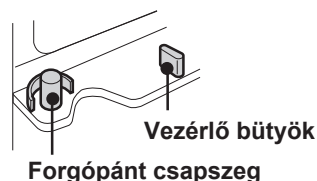

Vezérlő büttyök

Forgópánt csapszeg

Ajtó mechanizmusok
(Felszerelve mindegyik ajtó négy sarkánál)

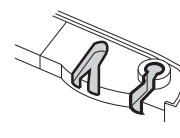

Görgők (2 db)

Görgőtartó

Görgőtartó

Görgők (2 db)

Görgő & Görgőtartó
Az ajtó egyenletes nyitásáért és zárásáért.

FIGYELMEZTETÉS

- A hűtőszekrény gyúlékony hűtőközeget (R600a: izobutánt) és a szigeteléshez használt éghető gázt (ciklopentánt) tartalmaz. A tűz és a robbanás megelőzése érdekében tartsa be az alábbi szabályokat.
 - A hűtőszekrény mögött, illetve belsejében lévő hűtőrendszer hűtőközeget tartalmaz. Ügyeljen rá, hogy ne érintkezzen semmilyen éles tárgy a hűtőrendszerrel.
 - Ne használjon mechanikus eszközöket, illetve a leolvasztást gyorsító egyéb megoldást! (A hűtőszekrény automatikus leolvasztó rendszerrel rendelkezik.)
 - Ne használjon elektromos készülékeket a hűtőszekrény belsejében!
 - A hűtőtéri világításhoz csak az előírt darabokat használja.
 - Ne takarja el a hűtőszekrény külső részén lévő nyílásokat!
 - Ne használjon gyúlékony szprét, például festékszórót a hűtőszekrény közelében. Robbanást vagy tüzet okozhat.
 - Ha a hűtőrendszeren lyuk keletkezik, ne érintse meg a fali csatlakozóaljzatot, és ne használjon nyílt lángot! Nyisson ablakot, és szellőztesse ki a helyiséget, majd forduljon a SHARP által jóváhagyott szervizhez a gép szervizelése céljából.
 - Gondoskodjon a hűtőszekrény megfelelő ártalmatlanításáról. Vigye a hűtőszekrényt egy újrahasznosító telepre, ahol megfelelően tudnak gondoskodni a szigeteléshez használt éghető gázok kezeléséről.
- Ne tároljon erősen illékony és gyúlékony anyagokat, mint például étert, propángázt, aeroszolozó szpréket, ragasztóanyagokat, és tiszta alkoholt stb. Ezek az anyagok hajlamosak a robbanásra.
- A hálózati dugason felgyűlt por tüzet okozhat. Gondosan törölje le.
- Ne próbálja meg átalakítani vagy módosítani a hűtőszekrényt! Ellenkező esetben tüzet, áramütést vagy sérülést okozhat.
- Gondoskodjon róla, hogy a hűtőszekrény semmiféle veszélyt ne jelentsen a gyermekek számára az ártalmatlanítást megelőző tárolás során! (Pl. távolítsa el a mágneses ajtózárat, nehogy beszoruljon a gyermek!)

VIGYÁZAT

- Ne érintse meg a kompresszoregységet vagy annak perifériális részeit, mert ezek működés közben rendkívül felforrósodhatnak, és a fémek sérülést okozhatnak!
- Ne nyúljon nedves kézzel a fagyasztótérben lévő élelmiszerekhez és fémdobozokhoz! Ellenkező esetben fagyási sérülést szenvedhet.
- Ne használjon hosszabbítókábelt vagy adapterdugaszt!
- Ne helyezzen üveges vagy dobozos italokat a mélyhűtőbe, mivel ezek megfagyásuk nyomán megrepedhetnek!
- Győződjön meg róla, hogy a tápkábel nem sérült meg beszerelés, illetve mozgás közben! Ha a hálózati dugasz vagy a kábel meglazult, ne dugja a hálózati dugaszt a konnektorba! Ellenkező esetben fennáll az áramütés vagy a tűz veszélye.
- A hálózatról történő lecsatlakoztatáshoz húzza ki a hálózati dugaszt az aljzataból. Ne a hálózati kábelnél fogva húzza ki! Ellenkező esetben áramütést szenvedhet vagy tüzet okozhat.
- Ha a hajlékony tápkábel megsérül, akkor a SHARP által jóváhagyott szervizben cseréltesse ki, mivel speciális kábelre van szükség.
- Gázszivárgás esetén nyisson ablakot stb., és szellőztesse ki a helyiséget. Ne nyúljon a hűtőszekrényhez és a csatlakozóaljzathoz!
- Ne helyezzen folyadékot tartalmazó, illetve instabil tárgyakat a hűtőgép tetejére!
- A hűtőszekrényt nem csökkent fizikai, érzékelési és szellemi képességekkel rendelkező személyek (köztük gyerekek), illetve az efféle gépek használatában teljességgel járatlan személyek általi használatra tervezték – kivéve, ha a hűtőszekrény fenti személyek általi használatát egy biztonságukért felelős személy felügyeli vagy irányítja. A kisgyermek is felügyeletet igényelnek, mert biztosítani kell, hogy ne játszhassanak a hűtőszekrényvel.

Hulladék-elhelyezési tájékoztató felhasználók részére (magán háztartások)



Figyelem:
A terméket ezzel a jelöléssel látták el. Ez azt jelenti, hogy a használt elektromos és elektronikus termékeket nem szabad az általános háztartási hulladékkal keverni. Ezekhez a termékekhez külön hulladékgyűjtő rendszer üzemel.

1. Az Európai Unióban

Figyelem: Ha a készüléket ki akarja selejtezni, kérjük, ne a közönséges szemeteskukát használja!

A használt elektromos és elektronikus berendezéseket külön, és a használt elektromos és elektronikus berendezések szabályszerű kezeléséről, visszanyeréséről és újrahasznosításáról rendelkező jogszabályokkal összhangban kell kezelni. A tagállamok általi végrehajtást követően az EU államokon belül a magán háztartások használt elektromos és elektronikai berendezéseiket díjmentesen juttathatják vissza a kijelölt gyűjtőlétesítményekbe*. Egyes országokban* a helyi kiskereskedés is díjmentesen visszaveheti Öntől a régi terméket, ha hasonló új terméket vásárol.

*) A további részletekről, kérjük, érdeklődjön az önkormányzatnál.

Ha használt elektromos vagy elektronikus berendezésében elemek vagy akkumulátorok vannak, kérjük, előzetesen ezeket selejtezze ki a helyi előírásoknak megfelelően. A termék szabályszerű kiselejtezésével Ön segít biztosítani azt, hogy a hulladék keresztülmenjen a szükséges kezelésen, visszanyerési és újrahasznosítási eljáráson, ezáltal közreműködik a lehetséges káros környezeti és humán egészségi hatások megelőzésében, amelyek ellenkező esetben a helytelen hulladékkezelés következtében előállhatnának.

2. Az EU-n kívüli egyéb országokban

Ha a terméket ki szeretné selejtezni, kérjük, forduljon az önkormányzathoz, és érdeklődjön a helyes hulladék-elhelyezési módszerről. Svájc esetében: A használt elektromos vagy elektronikai berendezést ingyen visszaadhatja a forgalmazónak, akkor is, ha nem vásárol új terméket. A további begyűjtési lehetőségekről a www.swico.ch or www.sens.ch honlapon talál tájékoztatást.

ÜZEMBE HELYEZÉS

FIGYELMEZTETÉS

- Ne állítsa a hűtőszekrényt nyirkos vagy nedves helyre, mivel ez a szigetelőanyag károsodását eredményezheti, és ennek nyomán szivárgás léphet fel. Ezen kívül páralecsapódás következhet be a hűtőszekrény külső részén, ami rozsdásodáshoz vezethet.
- A lehetséges áramütés elkerülése érdekében csatlakoztassa megfelelően a földelést a föld elemhez.

- 1** Biztosítson megfelelő szellőzési teret a hűtőgép körül!
- Az ábrán a hűtőszekrény beszereléséhez szükséges minimális helyigény látható. Az energiafogyasztás teljesítményfelvétele más méretű helyhez van beállítva.
 - Ha nagyobb helyet hagy, akkor a hűtőszekrény használata kisebb energiafogyasztással történhet.
 - Ha a hűtőszekrényt az ábrán láthatónál kisebb méretű helyen használja, akkor a hőmérséklet megemelkedhet benne, hangos zaj keletkezhet és működési problémák következhetnek be.

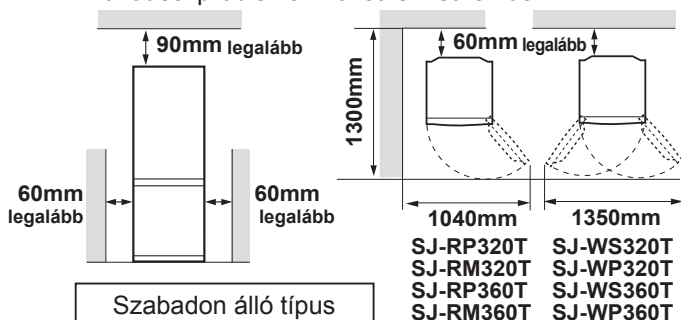

- 2** Használja a két állítható első lábat, hogy biztosítsa a hűtőszekrény szilárd és egyenes helyzetét a földön.

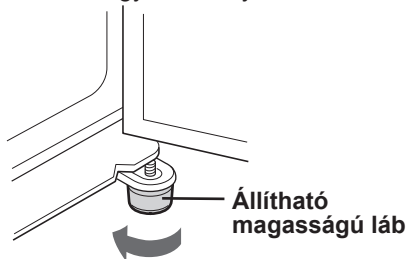

- 3** Pattintsa fel a lábazati takarólécet (mely szállításkor a hűtőszekrény belsejében található) a két állítható láb elé.

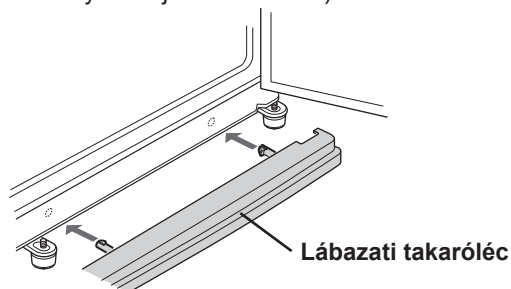

MEGJEGYZÉS

- Úgy helyezze el a hűtőszekrényt, hogy a dugasz elérhető legyen.
- Gondoskodjon róla, hogy a hűtőszekrény ne legyen kitéve közvetlen napfénynek.
- Ne helyezze a hűtőszekrényt hőtermelő készülék közelébe!
- Ne közvetlenül a talajon helyezze el. Gondoskodjon megfelelő talpazatról.

A hűtőszekrény használatbavétele előtt

Tisztítsa meg a belső felületeket langyos vízzel benedvesített ruhával. Ha szappanos vizet használ, gondosan törölje le vizes ruhával.

Szállítás előtt

- Törölje szárazra a párlócsészét. A csapszeg kihúzása után várjon legalább egy órát, mielőtt hozzálát a víz feltörlésének, mert a hűtési ciklust biztosító berendezés rendkívül forró. (A párlócsésze a termék hátoldalán található.)

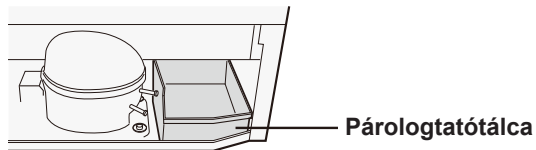

MEGJEGYZÉS

- Ne hajlítsa meg vagy okozzon kárt a párlócsésze belsejében található vezetékben, mert az meghibásodáshoz vezethet.

Szállításkor

- Az önbeálló kerekek révén a hűtőszekrényt előre hátra lehet mozgatni.
- A hűtőszekrényt a hátsó részén és alsó részén elhelyezett fogókkal emelje.



Ha az ajtót nehézkes kinyitni

(Csak SJ-WS320T, SJ-WP320T, SJ-WS360T, SJ-WP360T)

Ha az ajtó egyik oldala szorul

- Ha a bal oldal szorul, állítsa lejjebb a jobb oldali állítható lábat. (Addig, amíg az ellenkező oldalon lévő állítható magasságú láb kicsit fel nem emelkedik a földről.)

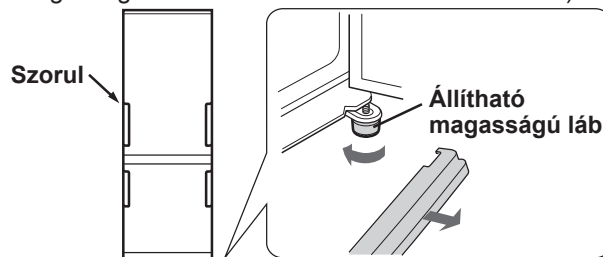

- Ha a jobb oldal szorul, állítsa lejjebb a bal oldali állítható lábat.

Ha mindkét oldal szorul

- Ha a hűtőszekrény hátrabilen, helyezzen alá egy fadeszkat (viszonylag nagy szélességűt), stb. a hűtőszekrény hátsó része és a föld közé, hogy kiigazítsa a dőlést.

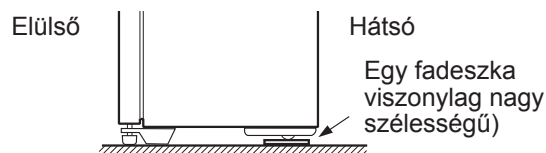

Megfordítható ajtónyitás

(Csak SJ-RP320T, SJ-RM320T, SJ-RP360T, SJ-RM360T)
Lehetőség van az ajtó bal oldali nyitást lehetővé tevő áthelyezésére. Az ajtó módosításához SJ-LR320TD (bal oldali nyitást lehetővé tevő) HŰTŐSZEKRENYFORGÓPÁNT-KÉSZLET szükséges. A készletre és a módosítási munkálatokra vonatkozó részletekről kérjen felvilágosítást egy SHARP által jóváhagyott szerviztől!

VIGYÁZAT

A SHARP azt javasolja, hogy minden módosítási munkálatot jóváhagyott szervizzel hajtasson végre.

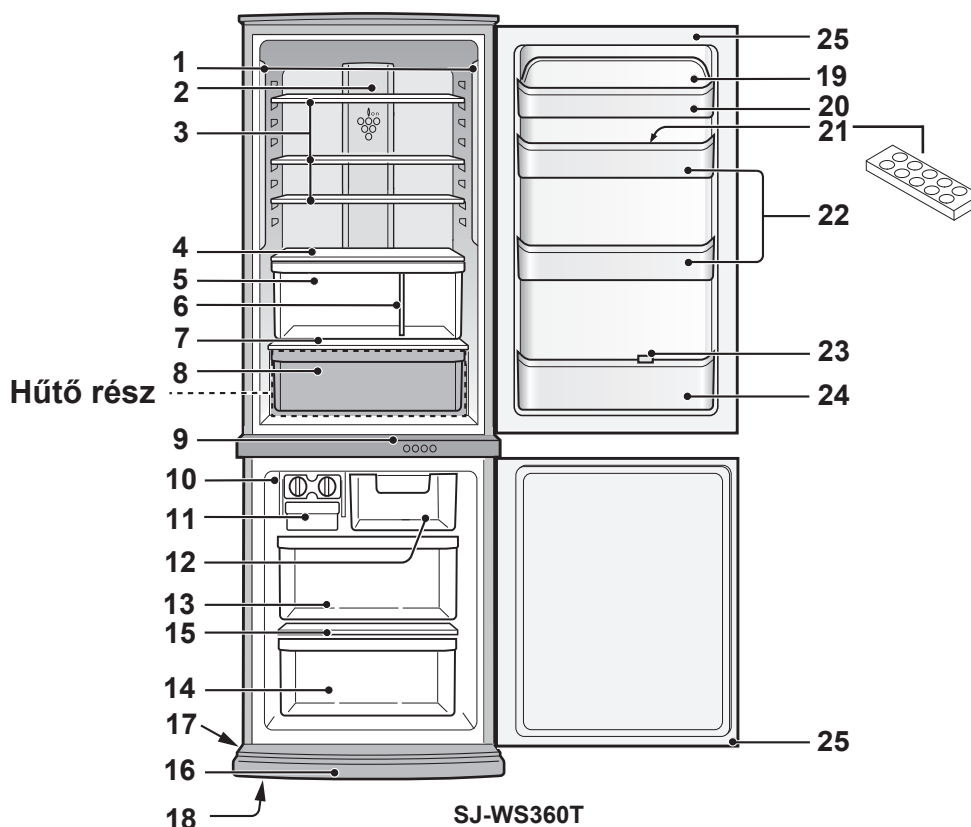

1. LED lámpák

2. Hibrid hűtőpanel (alumíniumpanel)

A lemez hűtése hátulról történik, ezáltal közvetve hűti a hűtőteret. Tehát az élelmiszer lehűtése kíméletesen történik anélkül, hogy ki lenne téve a hideg levegőáramnak.

3. Hűtőszekrénypolcok

(SJ-WS320T, SJ-RP320T : 2 db)
(SJ-WP320T, SJ-RM320T : 2 db)
(SJ-WS360T, SJ-RP360T : 3 db)
(SJ-WP360T, SJ-RM360T : 3 db)

4. Zöldség- és gyümölcs polc

A zöldségfrissentartó légárama a szellőzőnyílás működtetőkarjának jobbra-balra mozgatásával szabályozható.

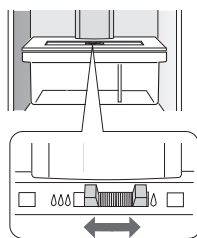

5. Zöldség- és gyümölcsfrissentartó

6. Elválasztólap

7. Polc

8. Hűtő rekesz

9. Vezérlőpanel

10. Jégkockakészítő

- 1) Ne töltsen túl a jégkockakészítő tálcát, különben a jégkockák összefagynak.
- 2) Amikor elkészültek a jégkockák, fordítsa el a jégkockakiszedő kart az óramutató járásával megegyező irányba. A jégkockák ekkor a jégkockatartó dobozba potyognak.

Működtetőkar

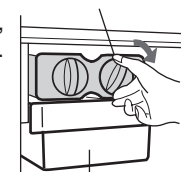

Jégkockatartó doboz

MEGJEGYZÉS

Ne készítsen jéget a jégkockatartó dobozban, és ne öntsön bele olajat! Ellenkező esetben a jégkockatartó doboz megsérülhet.

11. Jégkockatartó doboz

12. Fagyasztóláda (felső)

13. Fagyasztóláda (középső)

14. Fagyasztóláda (alsó)

15. Fagyasztópolc

16. Lábazati takaróléc

17. Önbeálló kerekek (4 db)

18. Állítható magasságú lábak (2 db)

19. Többfunkciós rekesz fedele

20. Többfunkciós rekesz

21. Tojástartó

22. Ajtórekeszek (2 db)

23. Üvegfogó / Csöves állvány

Megakadályozza a palackok stb. feldőlését. Hosszúcsús alakú élelmiszerek is tárolhatók a belsejében.

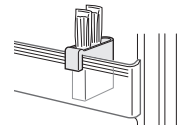

24. Palacktartó rekesz

25. Mágneses ajtózárok (2 db)

Szagtalanító egység

A hideg levegő áramlási útvonalán szagtalanító katalizátorok vannak elhelyezve. Ezek nem igényelnek külön működtetést, illetve tisztítást.

Több élelmiszer tárolható, ha a következő tartozékokat az alábbi ábrán feltüntetett módon eltávolítja.

{ Hűtő rekesz, Jégkockakészítő, Jégkockatartó doboz, Fagyasztóláda (felső & középső) }

- Ha a hűtőszekrényt ezen tartozékok nélkül működteti, a leghatékonyabb energiafelhasználást éri el.
- Kérjük, ne távolítsa el a fagyasztóládát (alsó).

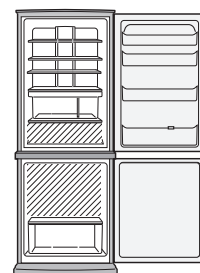

MŰKÖDTETÉS

Vezérlőpanel

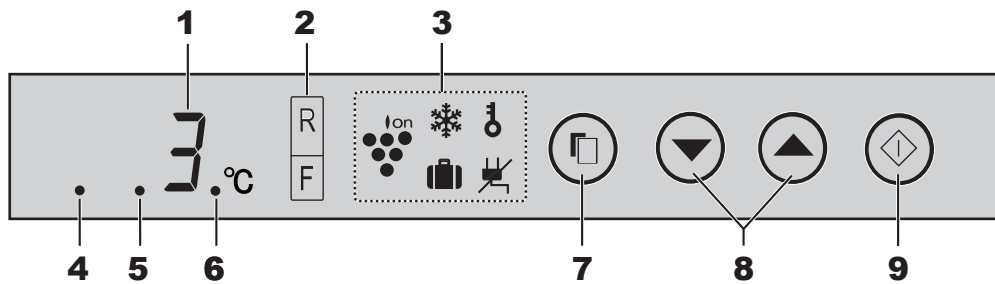

1. Hőmérséklet-beállítás kijelzője

A kiválasztott rekesz előre beállított hőmérséklete kerül kijelzésre. Ez nem az adott rekesz aktuális hőmérsékletét mutatja.

2. Kijelző a hőmérséklet vezérléséhez.

A hűtőszekrény és a fagyasztó hőmérséklete kiválasztható. A hőmérsékletjelző világítani fog, amikor kiválasztja, hogy megváltoztatja a hőmérsékletet a hűtőtérben.

3. A funkció ikonjának kijelzője

Az éppen működésben lévő funkciók ikonjait a rendszer kijelzi.

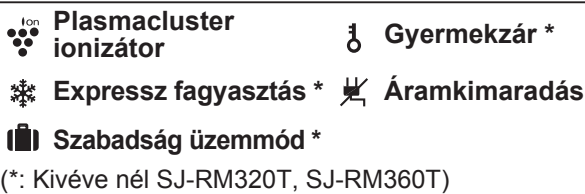

(*: Kivéve nél SJ-RM320T, SJ-RM360T)

4. Energiatakarékos jelzés

A jelzés azt mutatja, hogy az energiatakarékos mód "BE" van kapcsolva.

5. Hang KI/BE jelzés

Ez a jelzés mutatja, hogy a hang "KI" van kapcsolva.

6. Ajtóriasztó jelzés

Ez a jelzés mutatja, hogy az ajtóriasztó "BE" van kapcsolva. (Az ajtóriasztó csak a hűtőegységhez tartozik.)

7. Kiválasztás gomb

Nyomja meg a funkció ikon és az ajtóriasztó jelzés kiválasztásához.

8. ▼ / ▲ gomb

Nyomja meg a BE/KI funkció kiválasztásához vagy a hőmérséklet beállításához.

9. ◇ (Enter) gomb

A beállítások véglegesítése.

MEGJEGYZÉS

- A hálózati dugasz csatlakoztatása nyomán automatikusan működésbe lépő funkciókat a jobbra lévő ábrán láthatja. (Az egyedüli kezdeti beállítás az Ajtóriasztó "BE" állapotban.)
- Ha 1 percig semmilyen művelet nem kerül végrehajtásra, a kijelző automatikusan visszaáll az eredeti tartalomra. Ráadásul, a kijelző ki is kapcsol, ha semmilyen művelet nem kerül végrehajtásra 1 percig.
- Bármely gomb megnyomása esetén a kijelző egyet villan, majd mutatja a kiindulási tartalmat. Ha áramkimaradás miatt leáll a hűtő, a kijelzőn az áramkimaradás előtti, ismételt energiaelosztás idejéi üzenet látható. Kivételt jelent, ha az Expressz fagyasztás funkció működése során következik be áramkimaradás; ekkor az áramellátás helyreállásakor a működés nem indul el.

Plasmacluster ionizátor

A hűtőszekrényben elhelyezett ionizátor pozitív és negatív ionokból álló ion-együtteseket bocsát ki a hűtőtérben. Ezek az ion-együttesek kiiktatják a levegőben lebegő penészgombákat.

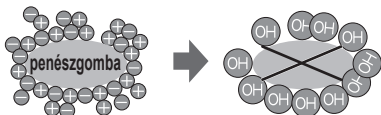

1 Nyomja meg a Kiválasztás gombot és válassza ki a Plasmacluster ikont.

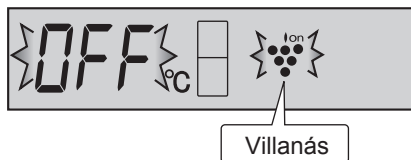

Villanás

2 Nyomja meg ▲ gombot. [▲: ON (BE), ▼: OFF (KI)]

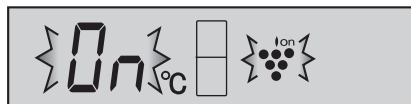

3 Nyomja meg a „◇” gombot.

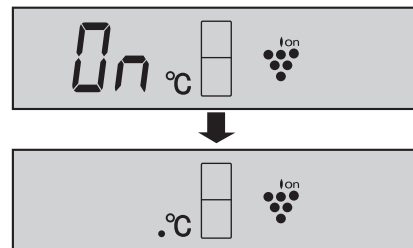

A művelet visszavonása

Azonos lépésekkel lehet kikapcsolni a funkció működését. Nyomja meg a ▼ gombot a 2. lépésben.

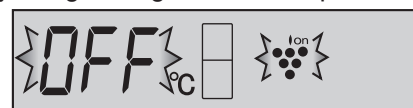

MEGJEGYZÉS

- Előfordulhat, hogy a hűtőszekrényben furcsa szag tapasztalható. Ez az ionizátor által keltett ózon szaga. Az ózon minimális mennyiségben van jelen, és rövid időn belül elbomlik a hűtőszekrényben.

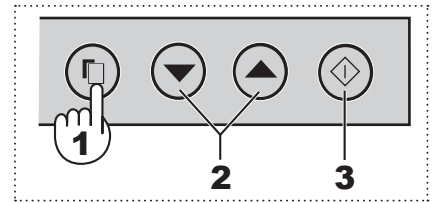

❄ Expressz fagyasztás (Kivéve SJ-RM320T, SJ-RM360T-nél)

Kiváló minőségű fagyasztott élelmiszerek készíthetők ennek a funkciónak a használatával, otthoni fagyasztáshoz is alkalmas.

- 1 Nyomja meg a Kiválaszt gombot és válassza ki az expressz fagyasztás ikont.



- 2 Nyomja meg ▲ gombot. [▲: ON (BE), ▼: OFF (KI)]

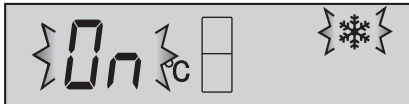

- 3 Nyomja meg a „◇” gombot.

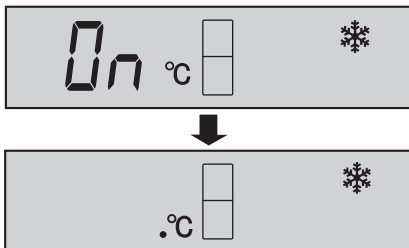

A művelet visszavonása

Azonos lépésekkel lehet kikapcsolni a funkció működését. Nyomja meg a ▼ gombot a 2. lépésben.

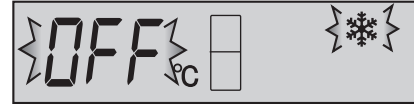

MEGJEGYZÉS

- Az Expressz fagyasztás kb. 2 óra elteltével automatikusan befejeződik. (Az ikon eltűnik.)
- Nagy ételmennyiség nem fagyasztható le egyszeri művelettel.
- Az Expressz fagyasztás 2 óránál hosszabb ideig is eltarthat, ha a leolvasztással párhuzamosan zajlik, mivel ilyenkor a művelet csak a leolvasztás befejeztével kezdődik meg.
- Amennyire lehetséges, ne nyissa ki az ajtót e művelet közben.

👛 Szabadság üzemmód (Kivéve SJ-RM320T, SJ-RM360T-nél)

Ezt a funkciót akkor használja, ha elutazik, vagy hosszabb időre elhagyja a házat.

- 1 Nyomja meg a Kiválaszt gombot, és válassza ki a „Szabadság üzemmód” ikont.

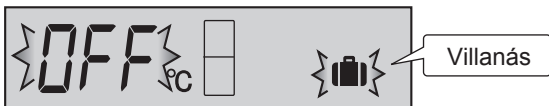

- 2 Nyomja meg ▲ gombot. [▲: ON (BE), ▼: OFF (KI)]

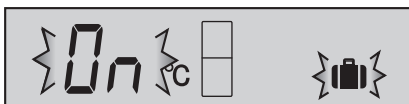

- 3 Nyomja meg a „◇” gombot.

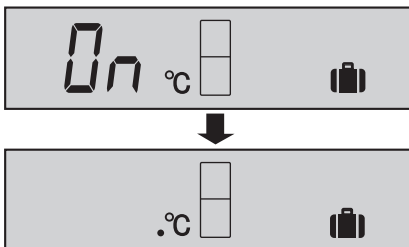

A művelet visszavonása

Nyomja meg a ▼ gombot a 2. lépésben.

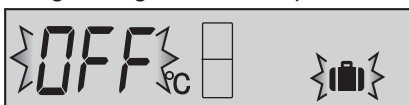

MEGJEGYZÉS

- A hűtőtér belsejében a hőmérséklet 10 °C-ra áll be.
- Az étel hűtőszekrényben való tárolhatósági ideje a normál működéskor szokásosnak kb. fele-harmada lesz. Csak akkor használja ezt a funkciót, ha nincs a hűtőtérben romlandó élelmiszer.
- A hűtőtér belsejében a hőmérséklet nem módosítható. („10°C” jelenik meg a kijelzőn).

👶 Gyermekezár (Kivéve SJ-RM320T, SJ-RM360T-nél)

A vezérlőpanel legfontosabb művelete le lesz zárva. Ezzel a funkcióval megakadályozhatja, hogy a gyerekek vagy mások akaratlanul használják a panelt.

- 1 Nyomja meg a Kiválaszt gombot, és válassza ki a „Gyermekezár” ikont.

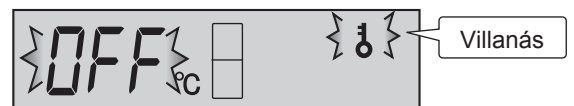

- 2 Nyomja meg ▲ gombot. [▲: ON (BE), ▼: OFF (KI)]

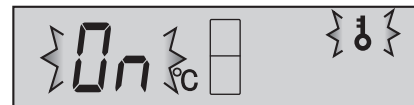

- 3 Nyomja meg a „◇” gombot.

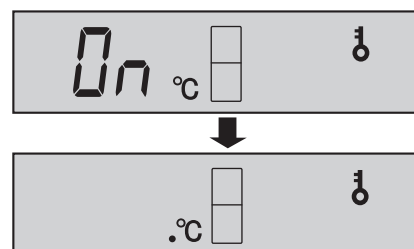

A művelet visszavonása

Azonos lépésekkel lehet kikapcsolni a funkció működését. Nyomja meg a ▼ gombot a 2. lépésben.

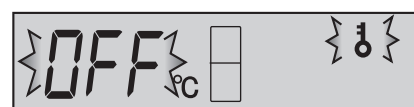

A hőmérséklet szabályozása

A hűtőszekrény automatikusan szabályozza hőmérsékletét. Szükség esetén a következőképpen állíthatja be a hőmérsékletet.

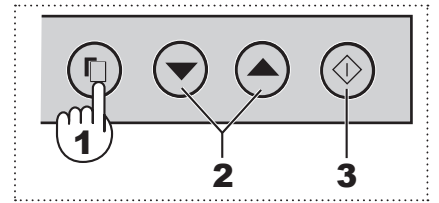

Hűtőtér

0 °C és 6 °C között állítható, 1 °C-os lépésközzel.

1 Nyomja meg a Kiválaszt gombot, és válassza ki az **R** ikont.

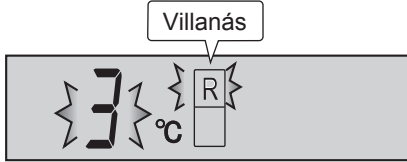

2 Nyomja meg a ▲ / ▼ gombot, és állítsa be a hőmérsékletet. [▲ : növelés, ▼ : csökkentés]

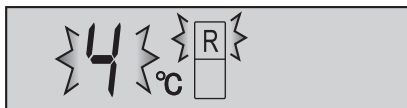

MEGJEGYZÉS

- Miközben a szabadság mód van működésben, ez a rész nem állítható be. („10°C” jelenik meg a kijelzőn).

3 Nyomja meg a „◇” gombot.

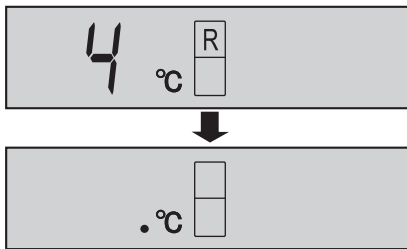

Fagyasztótér

-13 °C és -21 °C között állítható, 1 °C-os lépésközzel.

1 Nyomja meg a Kiválaszt gombot, és válassza ki az **F** ikont.

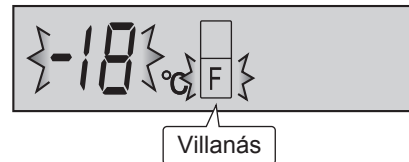

2 Nyomja meg a ▲ / ▼ gombot, és állítsa be a hőmérsékletet. [▲ : növelés, ▼ : csökkentés]

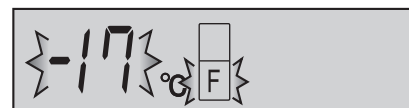

3 Nyomja meg a „◇” gombot.

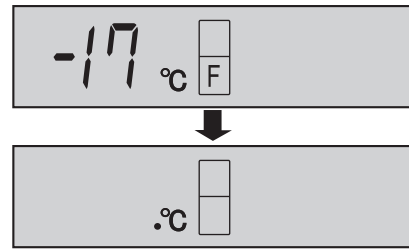

Hűtőtér előre beprogramozott beállítása

A hűtőtér hőmérséklete 0,5°C beosztásban állítható, az alábbiakban leírtak szerint (lépés ① - ③).

- 1 Válassza ki az **R** ikont.
- 2 Tartsa nyomva a ◇ gombot legalább 3 másodpercig vagy még tovább.
- 3 Állítsa be ugyanígy a hőmérsékletet, a fentiekben leírtak szerint (lépések 2-3).

Kövesse ① -től ② -ig a lépéseket újra, ha a hőmérsékletet 1°C beosztásokban szeretné beállítani.

Sípolás sípolás sípolás

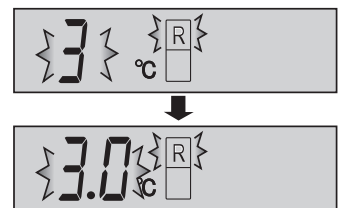

Hőmérsékletjelző

A hűtőszekrény hűtőterében egy hőmérsékletjelző található, mely lehetővé teszi a leghidegebb zóna átlagos hőmérsékletének szabályozását.

Leghidegebb zóna

Ez a szimbólum a hűtőszekrény hűtőterén belüli leghidegebb zónát jelzi. (Az azonos magasságba helyezett ajtópolc nincs a leghidegebb zónában.)

Szimbólum



KÉK



Megfelelő beállítás

FEHÉR



A hőmérséklet túl magas; állítsa be a hűtőszekrény hőmérséklet-szabályozóját.

A hőmérséklet ellenőrzése a leghidegebb zónában

Rendszeres ellenőrzésekkel biztosíthatja, hogy megfelelő legyen a hőmérséklet a leghidegebb zónában. Szükség esetén beállíthatja a hűtőszekrény hőmérséklet-szabályozóját.

A készülék belsejében uralkodó hőmérséklet megfelelő szinten tartása érdekében ellenőrizze, hogy mindig KÉK-e a hőmérsékletjelző. Ha a hőmérsékletjelző FEHÉR színűre vált, a hőmérséklet túl magas; ebben az esetben növelje a hűtőszekrény hőmérséklet-szabályozójának beállított értékét, és várjon 6 órát, mielőtt újra megnézné a hőmérsékletjelzőt.

MEGJEGYZÉS

- A hűtőszekrény belső hőmérséklete számos tényezőtől függ, például a környezeti hőmérséklettől, a tárolt élelmiszer mennyiségétől és az ajtó kinyitásának gyakoriságától.
- Ha friss ételt tett a hűtőbe, vagy ha egy időre nyitva hagyta a készülék ajtaját, természetes, hogy a hőmérsékletjelző FEHÉR színűre vált.

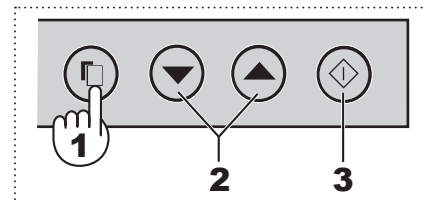

Áramszünet

Amíg ez a funkció működésben van, jelzi a hűtőszekrény belsejében áramkimaradás vagy más ok miatt bekövetkező hőmérséklet emelkedést.

- 1 Nyomja meg a kiválaszt gombot és válassza ki az áramszünet ikont. (Ez az ikon narancssárga).

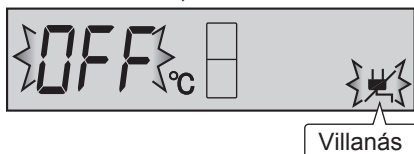

- 2 Nyomja meg ▲ gombot. [▲: ON (BE), ▼: OFF (KI)]

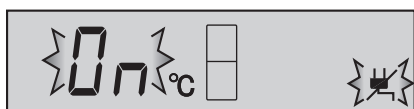

- 3 Nyomja meg a „◇” gombot.

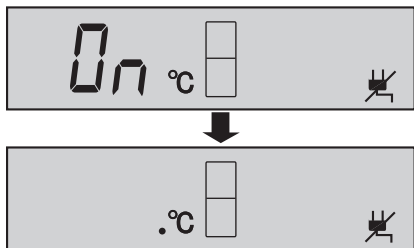

A művelet visszavonása

Azonos lépésekkel lehet kikapcsolni a funkció működését. Nyomja meg a ▼ gombot a 2. lépésben.

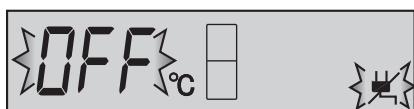

Áramszünet jelzése

- Az áramellátás helyreállásakor, ha a hűtőtér és a fagyasztótér belső hőmérséklete a következőképp alakul, R: több mint 7°C, F: több mint -10°C, az áramszünet ikon lassan villogni kezd.

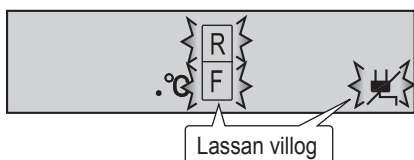

- Ellenőrizze az élelmiszer minőségét fogyasztás előtt.

Hogyan állítsa le a kijelző villogását

Nyomja meg a ◇ gombot, miközben az ikonok villognak.

Ajtóriasztó

- Ha nyitva marad a hűtőszekrény ajtaja, az ajtóriasztó megszólal.
- Az ajtóriasztó az ajtó kinyitása után 1 perccel szólal meg, majd 1 perc múlva ismét (minden esetben egyszer).
- Ha az ajtó kb. 3 percig marad nyitva, a riasztó folyamatosan szól.
- Első alkalommal, az ajtó riasztó "BE" van kapcsolva.

A művelet visszavonása

- 1 A kiválasztás gomb megnyomásával válassza ki az ábrán látható ajtóriasztó jelzést.

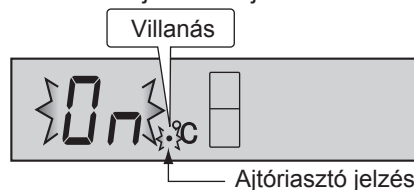

- 2 Nyomja meg ▼ gombot. [▲: ON (BE), ▼: OFF (KI)]

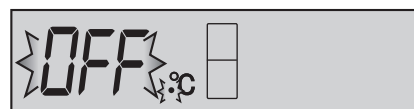

- 3 Nyomja meg a „◇” gombot.

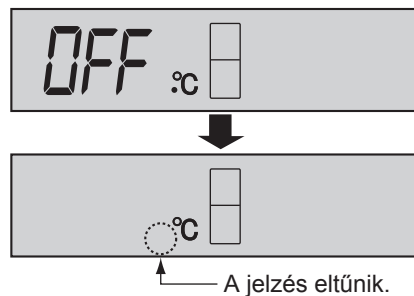

A művelet elindításához

Azonos lépésekkel lehet bekapcsolni a funkció működését. Nyomja meg a ▲ gombot a 2. lépésben.

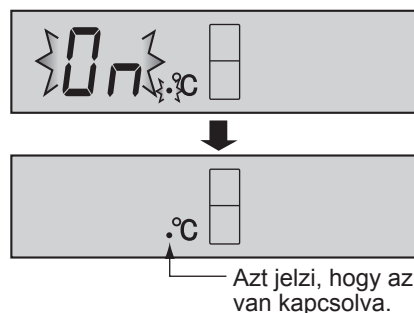

HangBE/KI

Használja ezt a funkciót a billentyűzet működtetésekor hallható hang kikapcsolásához.

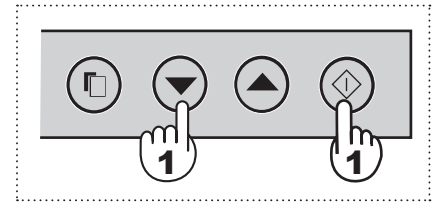

- 1 Nyomja meg a ▼ gombot és a ◊ gombot egyszerre és tartsa mindkettőt nyomva legalább 3 másodpercig.

Sípolás sípolás sípolás

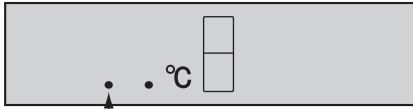

Azt jelzi, hogy a hang "KI" van kapcsolva.

A hang "BE" kapcsolásához

Nyomja meg a ▼ gombot és a ◊ gombot egyszerre és tartsa mindkettőt nyomva legalább 3 másodpercig még egyszer.

Sípolás sípolás sípolás

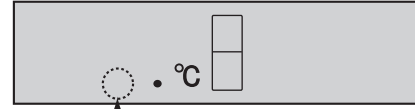

A jelzés eltűnik.

Energiatakarékos mód

Használja ezt a funkciót, ha át szeretné állítani a készüléket energiatakarékos üzemmódba.

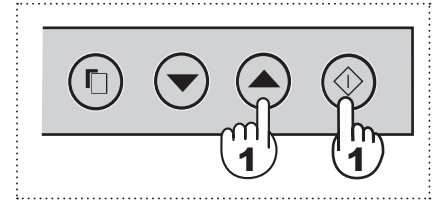

- 1 Nyomja meg a ▲ gombot és a ◊ gombot egyszerre és tartsa mindkettőt nyomva legalább 3 másodpercig.

Sípolás sípolás sípolás

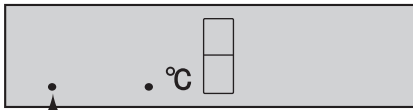

Azt jelzi, hogy energiatakarékos funkció "BE" van állítva.

A művelet visszavonása

Nyomja meg a ▲ gombot és a ◊ gombot egyszerre és tartsa mindkettőt nyomva legalább 3 másodpercig még egyszer.

Sípolás sípolás sípolás

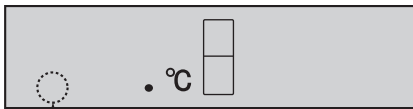

A jelzés eltűnik.

MEGJEGYZÉS

- Ha ez a funkció be van kapcsolva, a hűtő és a fagyasztó belső hőmérséklete magasabb lesz az alapbeállításnál; R: kb. 1°C, F: kb. 2°C (Ha az alapbeállítási hőmérsékletek az R: 3°C, F: -18°C értékek.) A kijelzett hőmérséklet nem fog megváltozni.
- Az energiatakarékoság hatékonysága függ a használati környezettől (hőmérséklet-szabályozás, környezet hőmérséklete, az ajtó nyitásának gyakorisága, a tárolt étel mennyisége). Ha a gyorsfagyasztás funkció egyidejűleg működésben van, az energiatakarékoság hatékonysága is ennek megfelelően változik.
- Állítsa le ezt a funkciót, ha úgy érzi az italok nem eléggé hűltek le vagy a jég készítése időbe telik.

H

Tippek az energiatakarékosagra

- Biztosítson megfelelő szellőzési teret a hűtőszekrény körül.
- Gondoskodjon róla, hogy a hűtőszekrény ne legyen kitéve közvetlen napfénynek és ne helyezze a hűtőszekrényt hő termelő készülék közelébe.
- Olyan röviden tartsa nyitva a hűtőszekrény ajtaját, amennyire csak lehetséges.
- Tárolás előtt hűtse le a forró ételeket.
- Egyenletesen elosztva helyezze el az élelmiszereket a polcokon, hogy a hűtőlevegő hatékonyan keringessen.

E modell energiatakarékoságának mennyiségét a hűtőszekrény teljesítmény nemzetközi szabványa szerint mérik.

- E modell energiatakarékoságának mértékét a jobb oldali ábrán látható távolságok mellett mérik.
- E modell energiatakarékoságának mértékét a jobb oldali ábrán jelzett tartozékok nélkül mérik.

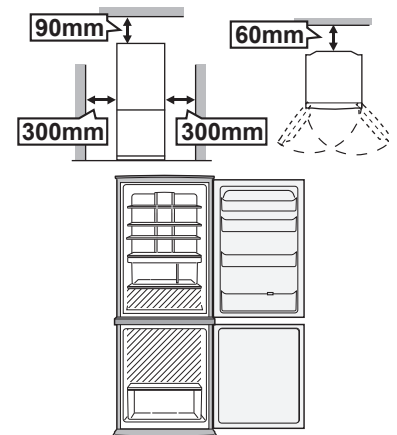

ÉLELMISZER-TÁROLÁS

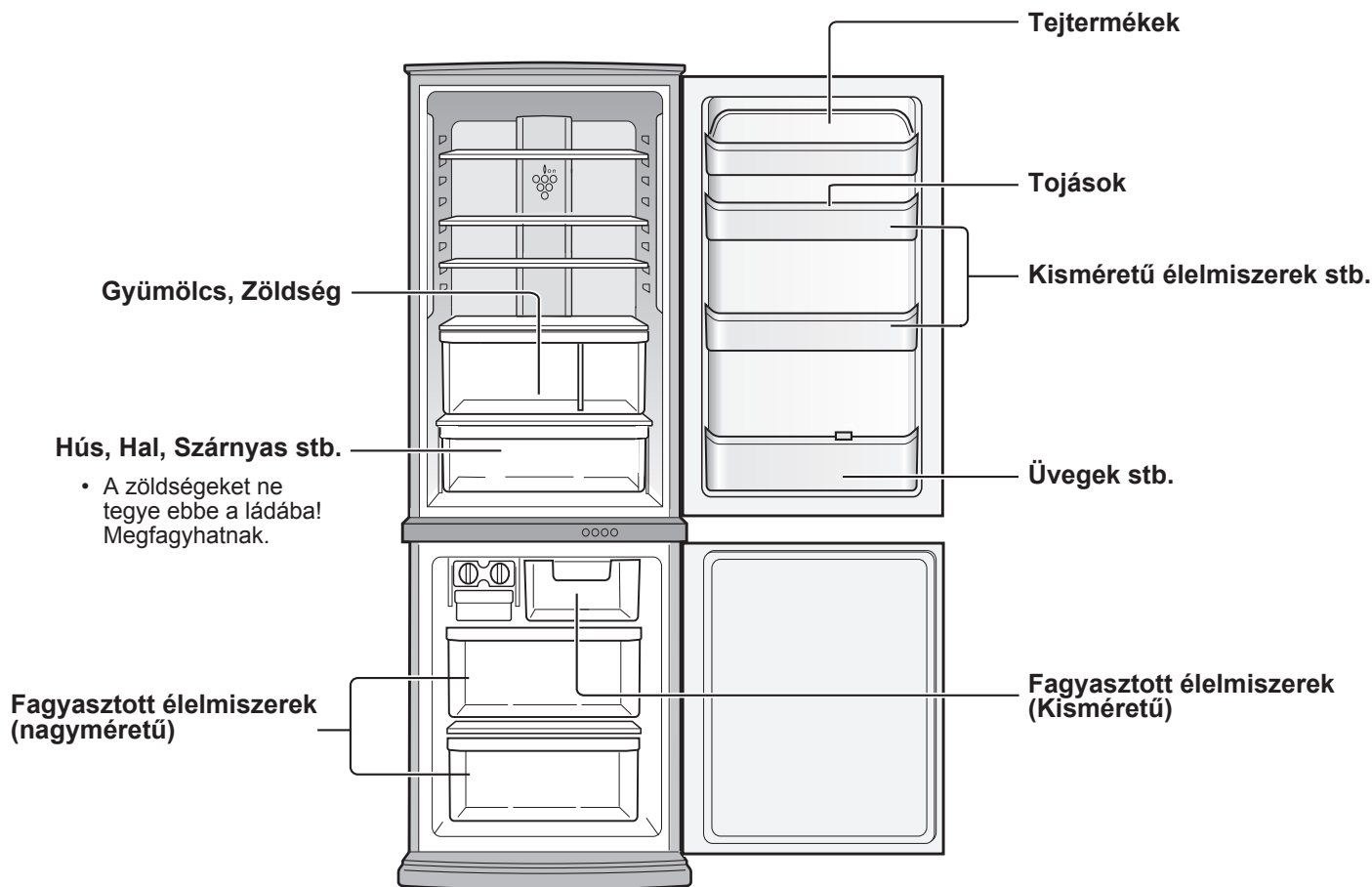

A lehűtés lelassítja az élelmiszer romlásának folyamatát. A romlandó élelmiszerek leghosszabb tárolhatóságának biztosítása érdekében ügyeljen arra, hogy az élelmiszer a lehető legfrissebb legyen. Az alábbiakban néhány általános útmutatást talál az élelmiszerek tárolási idejének meghosszabbítására vonatkozóan.

Gyümölcs / zöldség

A nedvességvesztés minimalizálása érdekében a gyümölcsöket és zöldségeket lazán valamilyen műanyag anyagba kell csomagolni (anélkül, hogy teljesen lezárná), és a zöldségrissentartóban kell elhelyezni.

Tejtermékek és tojás

- A legtöbb tejtermék külső csomagolásán fel van tüntetve a szavatossági idő, amely megadja a javasolt tárolási hőmérsékletet és a termék tárolhatóságának idejét.
- A tojásokat a tojástartóban kell tárolni.

Húsok / Halak / Szárnyasok

- Helyezze tára vagy tányérra, és fedje be papírral vagy műanyag csomagolófóliával.
- A nagyobb szelet húsokat, halakat vagy szárnyasokat helyezze a polcok hátsó végébe.
- Gondoskodjon arról, hogy a főtt ételek alaposan be legyenek csomagolva, vagy légmentesen záródó edényben legyenek.

MEGJEGYZÉS

- Egyenletesen elosztva helyezze el az élelmiszereket a polcokon, hogy a hűtőlevegő hatékonyan keringhessen.
- Tárolás előtt hűtse le a forró ételeket. A forrón behelyezett étel megemeli a hőmérsékletet a hűtőszekrényben, és ezáltal megnöveli az élelmiszer megromlásának kockázatát.
- Ne takarja el a hűtőlevegő-keringtető rendszer be-, illetve kimeneti nyílásait élelmiszerekkel vagy edényekkel, ellenkező esetben az élelmiszerek nem egyformán hűlnek le a hűtőszekrény különböző pontjain.
- Tartsa az ajtót jól becsukva!

← BE
→ KI

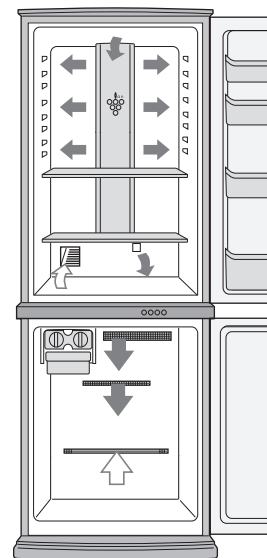

Ne helyezzen élelmiszert a hideg levegő kimeneti nyílása elé. Ellenkező esetben az élelmiszer megfagyhat.

A legjobb fagyasztás érdekében

- Friss élelmiszert használjon.
- Egyszerre csak kis mennyiségű élelmiszert fagyasszon, hogy az adag gyorsan megfagyjon.
- Az ételt megfelelően kell lezárni – szorosan zárja, vagy fedje le.
- Egyenletesen ossza el az élelmiszert a fagyasztóban.
- Címkezze meg a csomagokat és az edényeket, hogy számba tudja venni a fagyasztott élelmiszereket.

ÁPOLÁS ÉS TISZTÍTÁS

FIGYELMEZTETÉS

- Először húzza ki a hűtőszekrény csatlakozóját az áramütés megelőzése érdekében.
- Ne öntsön vizet közvetlenül a külső szekrényre vagy belsejébe! Ez rozsdásodáshoz és a villamos szigetelés tönkremeneteléhez vezethet.

FONTOS

A belső felületek és a műanyag alkatrészek megrepedésének megelőzése érdekében tartsa be az alábbiakat!

- Törölje le a műanyag alkatrészekre tapadt összes ételolajat!
- Bizonyos háztartási vegyszerek kárt okozhatnak, ezért kizárólag hígított folyékony mosószert (szappanos vizet) használjon!
- Ha hígítatlan tisztítószert használ, vagy ha a szappanos vizet nem törli le alaposan, akkor a műanyag alkatrészek megrepedhetnek.

- 1 Vegye ki a tartozékokat (pl. polcok) a szekrényből és az ajtóból! Meleg szappanos vízzel mossa le ezeket, majd tiszta vízzel öblítse le, és szárítsa meg.
- 2 Meleg szappanos vízbe mártott ruhával tisztítsa meg a belső teret, majd hideg vizes ruhával törölje le a szappanos vizet.
- 3 Puha ruhával törölje át a hűtőszekrény külső felületét, ha beszenyeződött.
- 4 A mágneses ajtózárat fogkefével és meleg szappanos vízzel tisztítsa.
- 5 Száraz ruhával törölje le a vezérlőpanelt.

MEGJEGYZÉS

- A hűtőszekrény károsodásának megelőzése érdekében ne használjon erőteljes tisztítószereket és oldószereket (lakot, festéket, csiszolóport, benzint, forró vizet stb.)!
- Áramszünet esetén az áramellátás visszakapcsolása előtt várjon legalább 5 percet!
- Az üvegpolcok egyenként 2 kg tömegűek. A hűtőszekrényből történő kiemelésükkor, illetve áthelyezésükkor fogja őket erősen.
- Ha a vezérlőpanel közelében gyümölcslé vagy hasonló ömlik ki, rögtön törölje fel. Ellenkező esetben működési hibát okozhat a vezérlőpanelben.
- Ügyeljen rá, hogy ne essenek le tárgyak a hűtőszekrény belsejében, és ne ütődjenek neki a belső falnak. Ellenkező esetben a belső felület megrepedhet.

Leolvasztás

A leolvasztás egy egyedi energiatakarékos rendszer révén teljesen automatikusan történik.

Amikor a hűtőtér lámpája kiég

Forduljon egy SHARP által jóváhagyott szervizhez, és kérjen hűtőtérlámpa-cserét! A hűtőtérlámpát kizárólag képesített szerelő távolíthatja el.

A hűtőszekrény kikapcsolása

Ha hosszabb idejű távollét miatt ki akarja kapcsolni a hűtőszekrényt, akkor vegyen ki minden élelmiszert, és alaposan tisztítsa ki a készülék belsejét. Húzza ki a hálózati csatlakozó dugaszát az aljzatból, és hagyja az összes ajtót nyitva.

H

MIELŐTT SZERVIZHEZ FORDULNA

Mielőtt a szervizhez fordulna, ellenőrizze az alábbiakat.

Probléma	Megoldás
A hűtőszekrény külseje forró, amikor megérintem.	Ez normális jelenség: a hűtőszekrény falában található a harmatképződés megakadályozására szolgáló melegítőcső.
Amikor a hűtőszekrényből zaj hallatszik.	Normális jelenség, hogy a hűtőszekrényből az alábbi hangok hallhatók. <ul style="list-style-type: none">• Erős kompresszor zaj beinduláskor --- a hang kis idő elteltével gyengül.• Erős kompresszor zaj naponta egyszer --- közvetlenül az automatikus leolvasztási művelet utáni működés hangja.• Áramló folyadék hangja (bugyogó, sístergő hang) --- a csővezetékekben áramló hűtőfolyadék hangja (a hang időnként felerősödhet).• Recsegés, ropogás, cincogás --- a hűtés folyamán a belső falak és belső elemek összehúzódásának és tágulásának hangjai.
Zúzmara vagy harmat képződik a hűtőszekrény belsejében vagy külsején.	Ez az alábbi esetekben következhet be. A zúzmara nedves, a harmatot száraz ruhával törölje le. <ul style="list-style-type: none">• Amikor a környezet páratartalma nagy.• Az ajtó gyakori nyitása és csukása nyomán.• Nagy nedvességtartalmú élelmiszerek tárolása esetén (ezek csomagolást igényelnek).
A hűtőtérben lévő élelmiszerek megfagynak.	<ul style="list-style-type: none">• A hűtőszekrény hőmérséklet-szabályozását 0 °C -ra állítva működtette huzamosabb ideig a hűtőszekrényt?• A fagyasztó hőmérséklet-szabályozását -21 °C -ra állítva működtette huzamosabb ideig a hűtőszekrényt?• Ha a környezeti hőmérséklet alacsony, akkor a hűtőtérbe helyezett élelmiszer még akkor is megfagyhat, ha a hűtőszekrény hőmérséklet-szabályozása 6 °C -ra van állítva.
A hűtőtérnek kellemetlen illata van.	<ul style="list-style-type: none">• Az erős szagú ételek csomagolást igényelnek.• A szagtalanító egység nem tudja a szagot teljes mértékben megszüntetni.

HA MÉG EZEK UTÁN IS SZERVIZELÉSRE VAN SZÜKSÉGE

Forduljon a legközelebbi SHARP által jóváhagyott szervizhez.

Vă mulțumim foarte mult pentru achiziționarea acestui produs SHARP. Înainte de a folosi acest frigider SHARP, vă rugăm să citiți acest manual de instrucțiuni pentru a beneficia la maximum de noul Dumneavoastră frigider.

Doar pentru uz casnic.

UȘĂ CU DESCHIDERE DUBLĂ (Numai pentru SJ-WS320T, SJ-WP320T, SJ-WS360T, SJ-WP360T)

Ușa poate fi deschisă din partea dreaptă și din partea stângă.
Ușa congelatorului este aceeași.
Țineți mânerul pentru a deschide sau închide ușa.

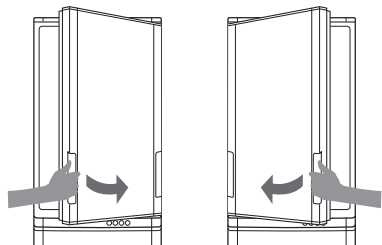

La închiderea ușii

Împingeți ușa asigurându-vă că este complet închisă, deoarece ușa nu are o funcție de autoînchidere. Dacă dați drumul mânerului la jumătatea distanței, ușa ar putea rămâne întredeschisă. Ușa întredeschisă poate determina pierderea aerului rece. Dacă ușa nu este închisă complet, nu poate fi deschisă din partea opusă.

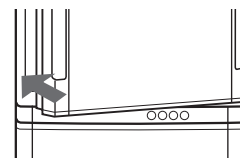

AVERTISMENT

■ Sub următoarele condiții, nu deschideți și închideți în mod forțat ușa. Ușa congelatorului este aceeași.

Ușa poate să cadă și poate cauza vătămări.

- Când anumite obiecte sunt blocate în jurul ușii. (componente)
- Când este dificil să deschideți ușa. Deschideți ușa din partea opusă și controlați dacă vreun obiect blochează sau nu ușa.

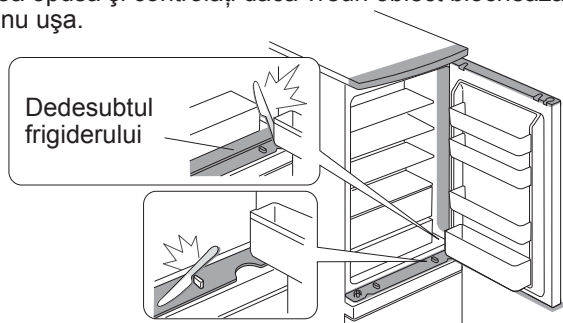

■ Nu puneți mâinile sau picioarele sub ușa deschisă. Fiți atenți în special cu secțiunea mecanică.

(Pericol de vătămare, precum prinderea degetelor sau a piciorului în acea secțiune.)

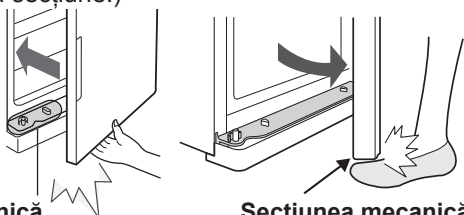

Secțiunea mecanică

Secțiunea mecanică

(Același lucru se aplică atunci când deschideți pe partea stângă.)

NOTĂ

- Nu poziționați mâna în partea opusă pentru a deschide ușa. Vă puteți prinde degetele în ușa.
- Nu trageți ambele mânere în același timp. Mânerele se pot defecta.
- Nu deteriorați și nu puneți obiecte pe secțiunea mecanică instalată pe etajera sau uși. Aceasta va cauza probleme în deschiderea sau închiderea ușii.
- Nu poziționați obiecte pe suportul tamburului. Ușa nu se va putea închide.
- Nu suplimentați uleiul secțiunii mecanice a etajerei și ușii, tamburi și suporturi ai tamburilor. În funcție de tipurile de uleiuri, pot apărea fisuri la componentele din plastic.
- Nu călcați pe suportul tamburului al compartimentului congelatorului. Frigiderul poate să cadă în față sau pot avea loc transformări la nivelul suportului tamburului. Suportul deteriorat al tamburului duce la dificultate în deschiderea sau închiderea ușii.

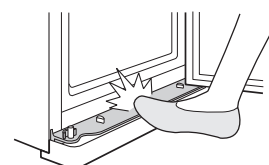
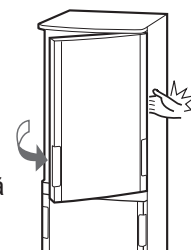

Structură

Mecanisme corp
(Instalate în patru colțuri al fiecărui compartiment)

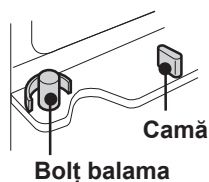

Mecanismele ușii
(Instalate în patru colțuri ale fiecărei ușii)

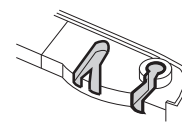

Tamburi
(2 buc.)

Suport tambur

Suport tambur

Tamburi (2 buc.)

Tambur și suport tambur
Pentru o ușoară deschidere și închidere a ușii.

AVERTISMENTE

- Acest frigider conține agent refrigerator inflamabil (R600a: izobutan) și gaz izolant sub presiune (ciclopentan). Respectați regulile de mai jos pentru a evita aprinderea și explozia.
 - Sistemul de refrigerare din spatele și din interiorul frigiderului conține agent refrigerant. Nu lăsați obiecte ascuțite să intre în contact cu sistemul de refrigerare.
 - A nu se folosi dispozitive mecanice sau alte mijloace pentru a accelera procesul de decongelare automată. (Acest frigider a adoptat sistemul de decongelare automată.)
 - Nu folosiți aparate electrocasnice în interiorul frigiderului.
 - Folosiți numai componentele specificate pentru iluminarea compartimentului frigiderului.
 - Nu blocați fantele de pe circumferința frigiderului.
 - Nu folosiți spray-uri inflamabile, precum spray de vopsea în apropierea frigiderului. Poate cauza explozie sau incendiu.
 - În cazul în care sistemul de refrigerare ar putea fi perforat, nu atingeți priza de perete și nu folosiți flăcări deschise. Deschideți fereastra și aerisiți camera. Apoi solicitați agentul autorizat SHARP pentru service.
 - Acest frigider trebuie să fie eliminat în mod adecvat. Duceți frigiderul la un centru de reciclare pentru gaze refrigerante inflamabile și gaze izolante sub presiune.
- Nu depozitați substanțe deosebit de volatile și inflamabile cum ar fi eterul, benzina, gazul propan, recipient cu aerosoli, substanțe adezive, alcoolul pur etc. Aceste materiale pot să explodeze.
- Praful depus pe priza electrică poate cauza incendiu. Ștergeți praful cu grijă.
- Nu încercați să operați modificări la frigider. Se pot produce incendii, șocuri electrice sau răni.
- Asigurați-vă că frigiderul nu prezintă pericol pentru copii în timp ce este depozitat (de ex., scoateți izolările magnetice ale ușii pentru a împiedica blocarea copiilor înăuntru).

PRECAUȚII

- A nu se atinge compresorul sau alte părți periferice ale frigiderului deoarece, în timpul funcționării, pot fi încălzite puternic iar muchiile pot cauza răni.
- Nu atingeți alimentele sau cutiile metalice din compartimentul congelatorului cu mâinile umede. Acest lucru poate provoca degerături.
- Nu folosiți cablu prelungitor sau priză adaptoare.
- Nu puneți lichide ambalate în sticle sau în cutii de metal în congelator fiindcă pot crăpa când îngheață.
- Asigurați-vă că nu ați deteriorat cablul de alimentare cu energie în timpul instalării sau mutării. Dacă cablul de alimentare este slăbit, nu introduceți ștecherul în priză. Există riscul de șoc electric sau de incendiu.
- Când deconectați cablul electric, nu trageți de cablu, ci de ștecher. Dacă trageți de cablu, se poate produce șoc electric sau incendiu.
- În cazul în care cordonul flexibil de alimentare s-a deteriorat, trebuie înlocuit de către un agent de service aprobat de SHARP, deoarece este nevoie de un cablu special.
- În cazul pierderii de gaz, ventilați zona deschizând fereastra etc. Nu atingeți frigiderul sau cablul electric.
- Nu puneți obiecte care conțin lichide sau obiecte instabile deasupra frigiderului.
- Acest frigider nu este destinat utilizării de către persoanele (inclusiv copii) cu capacități fizice, senzoriale sau mentale reduse sau cu lipsă de experiență sau cunoștințe, fără supravegherea sau instruirea privind utilizarea frigiderului din partea unei persoane responsabile de siguranța lor. Copiii mici trebuie să fie ținuți sub supraveghere, pentru a se asigura că nu se joacă cu frigiderul.

RO

Informații pentru utilizatorii casnici



Atenție:
Produsul dumneavoastră este marcat cu acest simbol care indică că produsele electrice și electronice uzate nu trebuie aruncate împreună cu deșeurile casnice. Pentru aceste produse există un sistem separat de colectare.

1. În Uniunea Europeană

Atenție: Dacă doriți să aruncați acest echipament, vă rugăm să nu folosiți recipientul de gunoi uzual!

Echipamentele electrice și electronice uzate trebuie eliminate separat, în conformitate cu legislația în vigoare care impune tratarea, valorificarea și reciclarea corespunzătoare a acestora.

În urma implementării legislației de către statele membre UE, utilizatorii casnici din acestea pot preda gratuit* echipamentele electronice și electrice uzate la centrele de colectare autorizate. În anumite țări* magazinele locale preiau gratuit produsul uzat la achiziționarea unui alt produs similar.

*) Pentru informații suplimentare vă rugăm contactați autoritatea locală.

Dacă echipamentele dumneavoastră electrice și electronice uzate au baterii sau acumulatori, acestea/aceștia trebuie eliminate/eliminați separat în conformitate cu reglementările locale.

Eliminând acest produs în mod corect contribuiți la tratarea, valorificarea și reciclarea corespunzătoare a deșeurilor, prevenind astfel efectele negative asupra sănătății umane și a mediului care pot apărea în urma managementului necorespunzător al deșeurilor.

2. În alte țări din afara Uniunii Europene

Dacă doriți să aruncați acest produs, vă rugăm contactați autoritatea locală pentru a afla care este metoda corectă de eliminare.

Pentru Elveția: Echipamentele electrice și electronice uzate pot fi returnate gratuit la distribuitor chiar dacă nu cumpărați un produs nou. Mai multe puncte de colectare sunt listate în pagina principală a www.swico.ch sau www.sens.ch.

INSTALARE

AVERTISMENT

- Nu poziționați acest frigider în locuri umede, deoarece izolația se poate defecta și pot apărea scurgeri. De asemenea, este posibil să se formeze condens pe exteriorul frigiderului, ce poate cauza rugină.
- Pentru a preveni pericolul de electrocutare, conectați corespunzător priza de curent la borna de împământare.

- 1** Asigurați spațiu de ventilare adecvat în jurul frigiderului.
- Imaginea arată spațiul minim necesar pentru instalarea frigiderului. Măsurarea consumului de energie electrică se realizează într-un spațiu diferit.
 - Prin menținerea unui spațiu mai mare, frigiderul poate opera cu un consum de energie electric mai mic.
 - Folosirea frigiderului într-un spațiu de dimensiuni mai mici decât cele din figura de mai jos, poate cauza creșterea temperaturii în unitate, zgomot puternic și defectare.

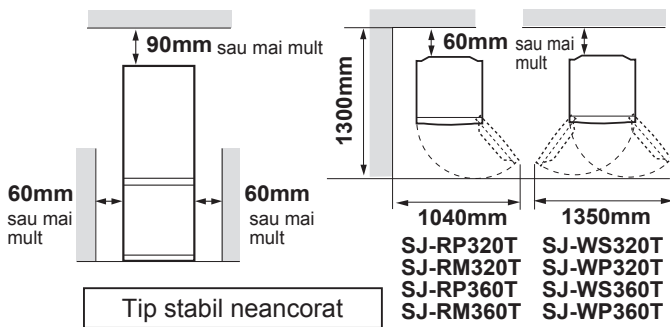

- 2** Folosiți cele două picioare ajustabile din față pentru a asigura așezarea fermă și uniformă a frigiderului pe podea.

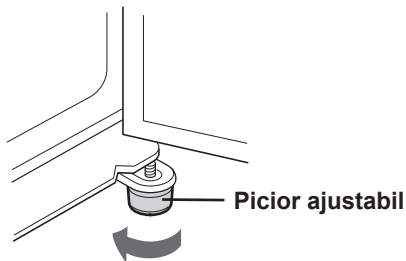

- 3** Potrivii masca (furnizată în interiorul compartimentului frigiderului) în poziție în fața celor două picioare ajustabile.

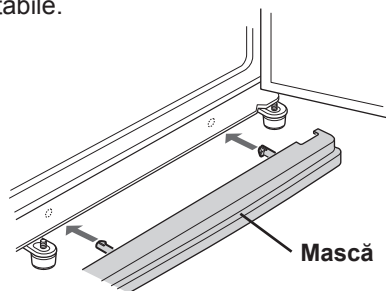

NOTĂ

- Amplasați frigiderul astfel încât ștecherul să fie accesibil.
- Păstrați frigiderul în afara razelor directe de soare.
- Nu așezați frigiderul în apropierea surselor de căldură.
- Nu așezați direct pe podea. Folosiți un stativ potrivit.

Înainte de a folosi frigiderul

Curățați părțile interioare cu o cârpă înmuiată în apă caldă. Dacă se folosește apă cu săpun, ștergeți bine cu apă.

Înainte de transportare

- Ștergeți apa din placa de evaporare. Înainte de a șterge apa așteptați ceva mai mult de o oră după ce ați scos ștecherul deoarece echipamentul ciclului de refrigerare este foarte fierbinte. (Placa de evaporare este amplasată în partea din spate a produsului.)

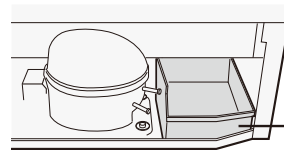

Placă de evaporare

NOTĂ

- Nu îndoiți sau deteriorați rețeaua de conducte amplasată în interiorul plăcii de evaporare. Aceasta poate duce la defecțiuni.

La transport

- Unghiurile de fugă ale roțițelor facilitează deplasarea frigiderului în față și în spate.
- Transportați frigiderul ținându-l de mânerle aflate în spatele și dedesubtul frigiderului.



Roțițe (4 buc.)

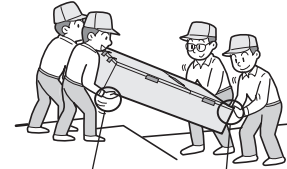

spate

dedesubtul

Atunci când ușa este greu de deschis

(Numai pentru SJ-WS320T, SJ-WP320T, SJ-WS360T, SJ-WP360T)

Atunci când o parte a ușii este grea

- Atunci când partea stângă este grea, coborâți piciorul ajustabil din partea dreaptă. (Până când piciorul ajustabil din partea opusă este ușor deasupra solului.)

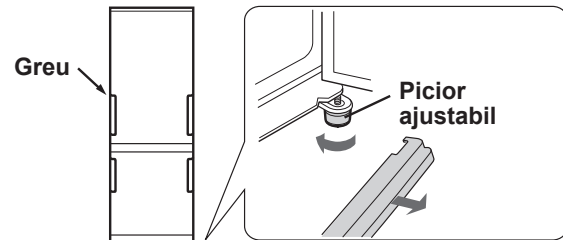

- Atunci când partea dreaptă este grea, coborâți piciorul ajustabil din partea stângă.

Atunci când ambele parti sunt grele

- Atunci când frigiderul este înclinat în spate, inserați o placă de lemn (cu o lățime relativ mare) etc. între partea din spate a frigiderului și podea, pentru ajustarea înclinării.

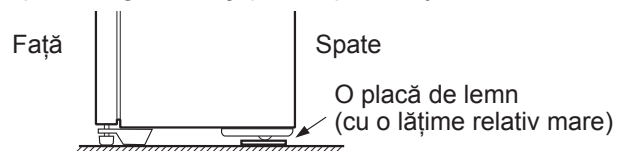

Ușă reversibilă

(Numai pentru SJ-RP320T, SJ-RM320T, SJ-RP360T, SJ-RM360T)

Este posibil să schimbați deschiderea ușii pentru partea stângă. Pentru a modifica ușa va fi nevoie de un SET DE BALAMALE PENTRU FRIGIDER (pentru deschidere pe partea stângă) SJ-LR320TD. Pentru detalii privind setul și lucrarea de modificare, vă rugăm să contactați agentul de service autorizat de SHARP.

PRECAUȚIE

SHARP recomandă ca toate lucrările de modificare să fie realizate de un agent de service autorizat.

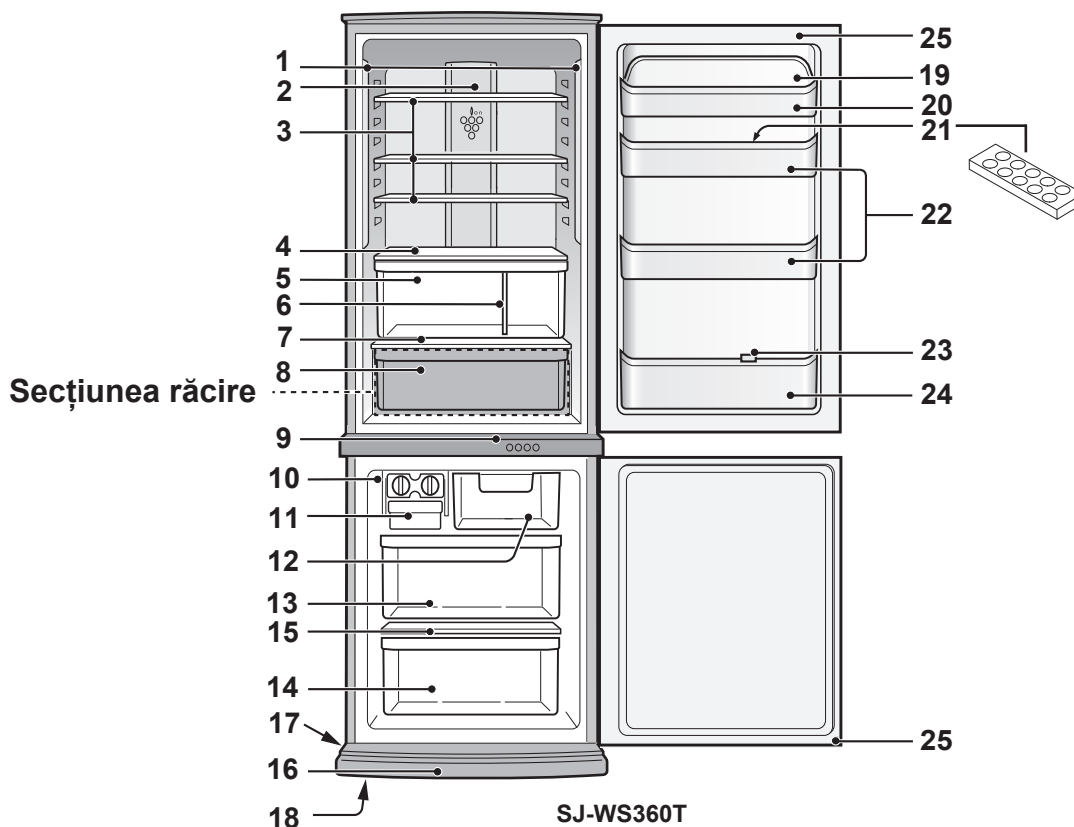

1. Lumini LED

2. Panou răcire hybrid (Panou aluminiu)

Panoul este răcit din spate și în felul acesta se răcește indirect compartimentul frigiderului. Astfel congelatorul este răcit încet, fără expunere la un flux de aer rece.

3. Rafturile frigiderului

(SJ-WS320T, SJ-RP320T : 2 buc.)
(SJ-WP320T, SJ-RM320T : 2 buc.)
(SJ-WS360T, SJ-RP360T : 3 buc.)
(SJ-WP360T, SJ-RM360T : 3 buc.)

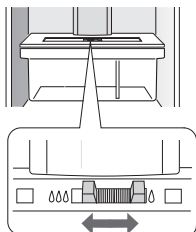

4. Raft pentru fructe și legume

Curentul de aer la sertarul de legume proaspete poate fi controlat prin deplasarea mânerului la dreapta sau la stânga.

5. Compartiment pentru fructe și legume

6. Placă de separare

7. Raft

8. Cutia de răcire

9. Panou de comandă

10. Dispozitiv pentru prepararea cuburilor de gheață

- 1) Nu puneți prea multă apă în tăvile de pregătit gheață, deoarece cuburile de gheață se vor uni între ele.
- 2) Când cuburile sunt înghețate, întoarceți mânerul în sensul acelor de ceasornic pentru a goli gheața în cutia pentru cuburi de gheață.

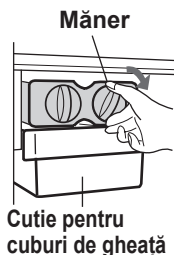

NOTĂ

Nu faceți gheață și nu turnați ulei în Cutia de cuburi de gheață. Cutia de cuburi de gheață poate crăpa.

11. Cutie pentru cuburi de gheață

12. Congelator (deasupra)

13. Congelator (mijloc)

14. Congelator (dedesubt)

15. Raft de congelator

16. Mască

17. Rotițe (4 buc.)

18. Picioare ajustabile (2 buc.)

19. Capac compartiment utilități

20. Sertar utilitar

21. Dispozitiv pentru păstrarea de ouă

22. Compartimente ușă (2 buc.)

23. Opritor pentru sticle / Suport furtun

Previne căderea sticlelor etc. Aici pot fi depozitate alimente cu forma alungită.

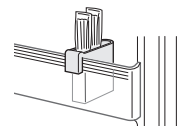

24. Buzunar pentru sticle

25. Izolații magnetice ale ușii (2 buc.)

Dispozitiv dezodorizant

Catalizatorul dezodorizant este instalat pe rutele de aer rece. Nu este necesară funcționare sau curățare.

Mai multe alimente pot fi depozitate prin înlăturarea următoarelor accesorii, așa cum este indicat în figura de mai jos.

(Cutie de răcire, dispozitiv de cuburi de gheață, cutie pentru cuburi de gheață, cutie congelator (deasupra & mijloc))

- Când congelatorul funcționează fără aceste accesorii, va funcționa în condițiile cele mai economice.
- Vă rugăm să nu înlăturați cutia de congelator (dedesubt).

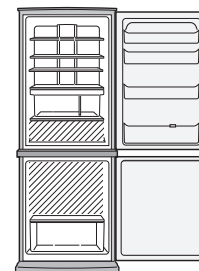

FUNȚIONAREA

Panou de comandă

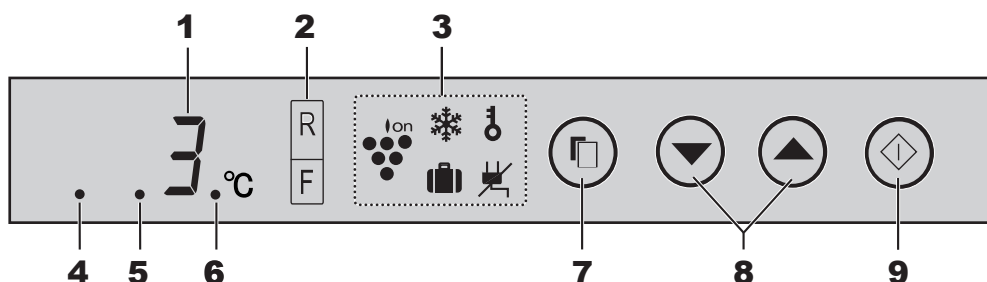

1. Afișaj pentru setarea temperaturii

Este afișată temperatura presetată a compartimentului selectat. Nu este temperatura existentă acum în compartiment.

2. Afișaj pentru controlul temperaturii

Temperatura frigiderului și a congelatorului poate fi selectată. Indicatorul temperaturii va lumina atunci când compartimentul este selectat să își schimbe temperatura.

3. Afișaj pentru iconiță adițională

Pictogramele funcțiilor activate sunt afișate.

	Dispozitivul de ionizare „Plasmacluster”		Blocare copii *
	Congelare rapidă *		Pană de curent
	Mod vacanță *		

(*: Cu excepția SJ-RM320T, SJ-RM360T)

4. Semnal economisire energie

Acest indicator arată economisire energie „Pornit”.

5. Indicator sunet Pornit/Oprit

Acest indicator arată sunet „Oprit”.

6. Afișaj alarmă ușă

Acest indicator arată alarmă ușă „Pornit”.
(Alarma ușii este doar pentru compartimentul frigiderului.)

Dispozitivul de ionizare „Plasmacluster”

Dispozitivul de ionizare din interiorul frigiderului emite fasciculi de ioni, care sunt mulțimi colective de ioni pozitivi și negativi, în interiorul compartimentului frigiderului. Acești fasciculi de ioni reduc transmiterea prin aer a ciupercilor de mucegai.

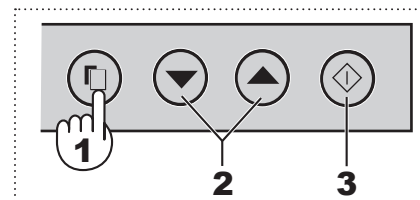
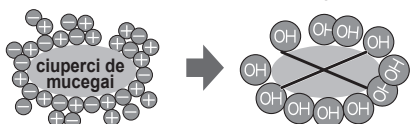

1 Apăsați butonul „Selectare” și selectați pictograma Plasmacluster.

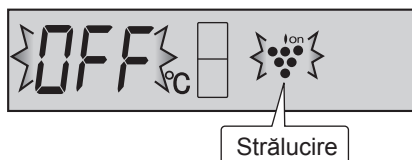

2 Apăsați butonul ▲. [▲: ON (Pornit), ▼: OFF (Oprit)]

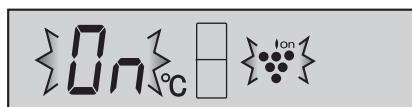

3 Apăsați butonul „◇”.

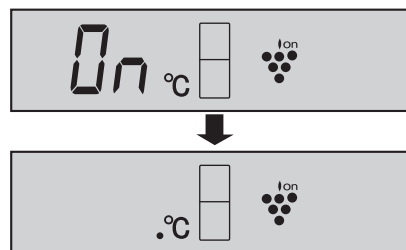

Pentru a anula operațiunea

Se aplică aceeași metodă ca pentru începerea operațiunii. Apăsați butonul ▼ în pasul 2.

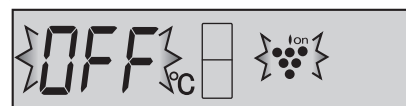

NOTĂ

- Este posibil să existe un miros ușor în frigider. Acesta este mirosul ozonului generat de dispozitivul de ionizare. Cantitatea de ozon este minimă, și se descompune rapid în frigider.

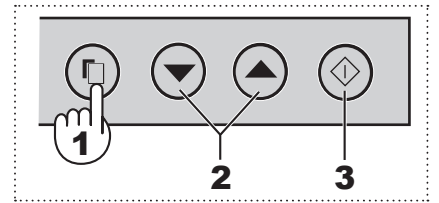

❄️ Congelare rapidă (Cu excepția SJ-RM320T, SJ-RM360T)

Se pot obține alimente congelate de înaltă calitate folosind această funcție și este adecvată pentru congelare la domiciliu.

- 1 Apăsați butonul „Selectare” și selectați semnul „Congelare rapidă”.

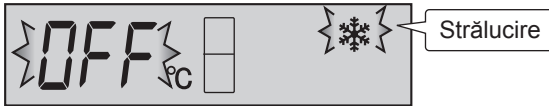

- 2 Apăsați butonul ▲. [▲: ON (Pornit), ▼: OFF (Oprit)]

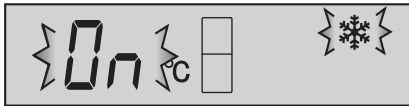

- 3 Apăsați butonul „◇”.

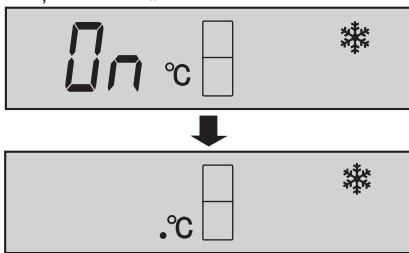

Pentru a anula operațiunea

Se aplică aceeași metodă ca pentru începerea operațiunii. Apăsați butonul ▼ în pasul 2.

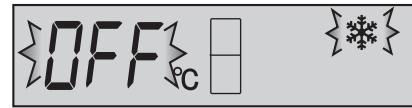

NOTĂ

- Congelarea rapidă se încheie automat în aproximativ 2 ore. (Pictograma dispare.)
- Alimentele de dimensiuni mari nu pot fi congelate într-o singură operațiune.
- Congelarea rapidă poate necesita mai mult de 2 ore în cazul în care funcționarea se suprapune cu dezghețarea, deoarece operațiunea este reinițiată după încheierea dezghețării.
- Evitați pe cât posibil să deschideți ușa în timpul activării acestei funcții.

🧳 Mod vacanță (Cu excepția SJ-RM320T, SJ-RM360T)

Folosiți această funcție atunci când plecați într-o călătorie sau părăsiți casa pentru o lungă perioadă de timp.

- 1 Apăsați butonul „Selectare” și selectați pictograma „Mod vacanță”.



- 2 Apăsați butonul ▲. [▲: ON (Pornit), ▼: OFF (Oprit)]

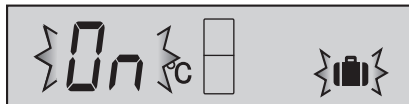

- 3 Apăsați butonul „◇”.

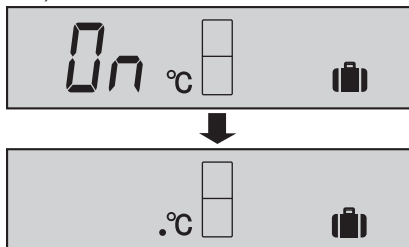

Pentru a anula operațiunea

Apăsați butonul ▼ în pasul 2.

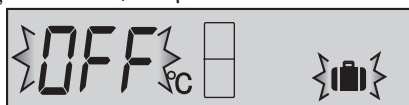

NOTĂ

- Temperatura în interiorul compartimentului frigiderului va fi reglată la aproximativ 10°C.
- Perioada de stocare a alimentelor în compartimentul frigiderului devine de aproximativ 1/2 - 1/3 față de operarea normală. Vă rugăm să folosiți această funcție dacă este vorba de alimente neperisabile.
- Temperatura în interiorul compartimentului frigiderului nu poate fi modificată. (temperatura de 10°C este indicată pe afișaj.)

🔒 Blocare copii (Cu excepția SJ-RM320T, SJ-RM360T)

Pot fi blocate principalele operațiuni de pe panoul de comandă. Folosiți această funcție pentru a nu permite copiilor sau oricărei alte persoane să folosească în mod neintenționat panoul.

- 1 Apăsați butonul „Selectare” și selectați pictograma „Blocare copii”.

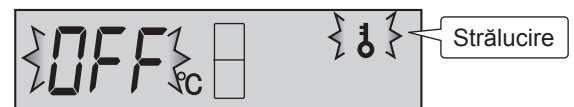

- 2 Apăsați butonul ▲. [▲: ON (Pornit), ▼: OFF (Oprit)]

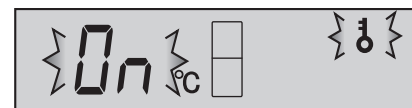

- 3 Apăsați butonul „◇”.

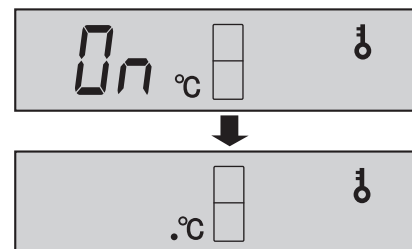

Pentru a anula operațiunea

Este aceeași metodă ca pentru începerea operațiunii. Apăsați butonul ▼ în pasul 2.

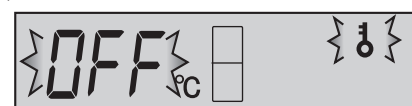

RO

Controlarea temperaturii

Frigiderul își controlează temperatura automat. Cu toate acestea, dacă este necesar, reglați temperatura după cum urmează.

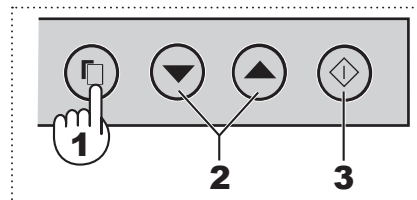

Compartimentul frigiderului

Reglabil între 0°C și 6°C în trepte de 1°C.

1 Apăsați butonul „Selectare” și selectați pictograma „R”.

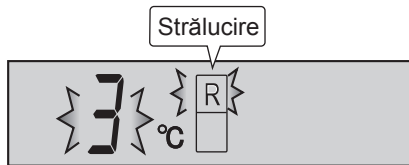

2 Apăsați butonul ▲ / ▼ și reglați temperatura. [▲ : creștere, ▼ : scădere]

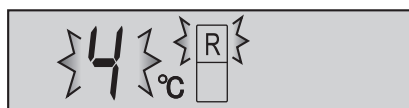

NOTĂ

- În timpul operării „Modului vacanță”, acest compartiment nu poate fi setat. („10°C” este indicat pe afișaj.)

3 Apăsați butonul „◇”.

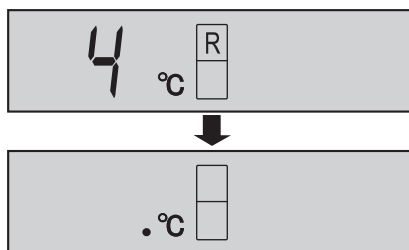

Compartimentul congelatorului

Reglabil între -13°C și -21°C în trepte de 1°C.

1 Apăsați butonul „Selectare” și selectați pictograma „F”.

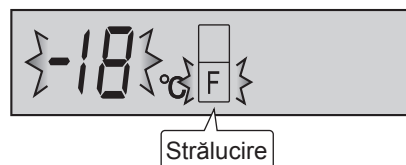

2 Apăsați butonul ▲ / ▼ și reglați temperatura. [▲ : creștere, ▼ : scădere]

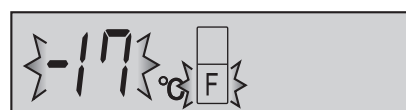

3 Apăsați butonul „◇”.

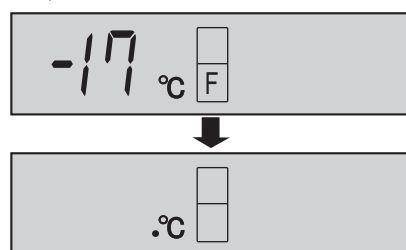

Setări Avansate ale compartimentului frigiderului

Temperatura din compartimentul frigiderului poate fi ajustată în pași de 0.5°C prin urmărirea pașilor ① la ③ de mai jos.

① Selectați pictograma „R”.

② Apăsați butonul de „Selectare” continuu timp de 3 secunde sau mai mult ținând apăsat butonul „◇”.

③ Ajustați temperatura în același mod ca în pașii de la 2 la 3 de mai sus.

Reluați pașii de la ① la ② dacă doriți să ajustați temperatura în trepte de 1°C.

Bip bip bip

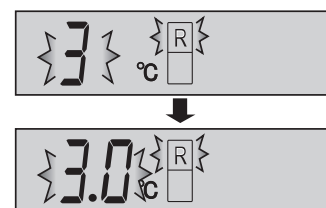

Indicator de temperatură

Acest frigider este prevăzut cu un indicator de temperatură în compartimentul frigiderului pentru a vă permite controlul temperaturii medii în zonele cele mai reci.

Zona cea mai rece

Simbolul indică zona cea mai rece din compartimentul frigiderului. (Compartimentul ușii poziționat la aceeași înălțime nu este zona cea mai rece.)

Simbol



Verificarea temperaturii în zona cea mai rece

Puteți efectua verificări regulate pentru a vă asigura că temperatura în zona cea mai rece este corectă și dacă este necesar, pentru a regla controlul temperaturii frigiderului. Pentru a menține o temperatură corectă în interiorul aparatului, verificați dacă indicatorul de temperatură este întotdeauna ALBASTRU. Dacă indicatorul de temperatură devine ALB, temperatura este prea ridicată; în acest caz, setați controlul temperaturii frigiderului și așteptați timp de 6 ore înainte de a verifica indicatorul de temperatură din nou.

ALBASTRU



Setare corectă

ALB



Temperatura este prea ridicată, reglați controlul temp. al frigiderului.

NOTĂ

- Temperatura interioară a frigiderului depinde de diverși factori, printre care temperatura ambientă a camerei, cantitatea de alimente depozitată și frecvența de deschidere a ușii.
- După ce s-au introdus alimente proaspete sau ușa a fost lăsată deschisă o anumită perioadă de timp, este normal ca indicatorul de temperatură să devină ALB.

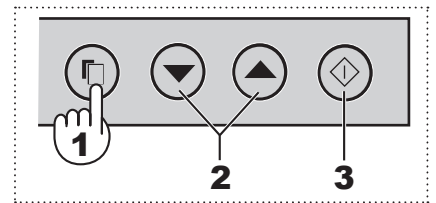

⚡ Pană de curent

În timp ce operează această funcție, va indica dacă va crește temperatura internă din cauza penei de curent sau din alte cauze.

- 1 Apăsați butonul „Selectare” și selectați pictograma „Pană de curent”. (Pictograma este portocalie).

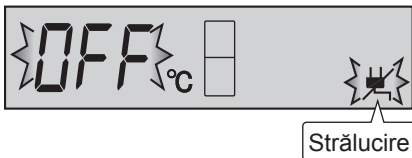

- 2 Apăsați butonul ▲. [▲: ON (Pornit), ▼: OFF (Oprit)]

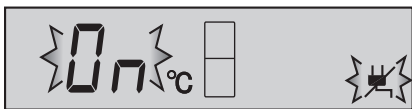

- 3 Apăsați butonul „◇”.

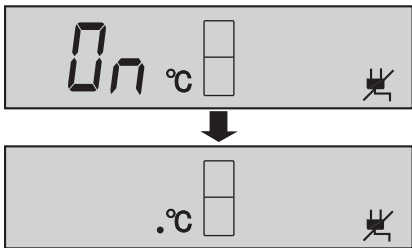

Pentru a anula operațiunea

Se aplică aceeași metodă ca pentru începerea operațiunii. Apăsați butonul ▼ în pasul 2.

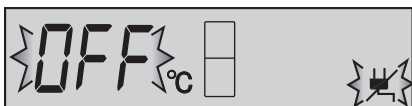

Indicarea penei de curent

- La momentul revenirii tensiunii, dacă temperatura internă a frigiderului și compartimentului congelatorului devine după cum urmează, R: mai mult de 7°C, F: mai mult de -10°C, pictograma Pană de curent va licări încet.

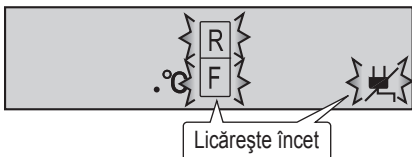

- Verificați calitatea alimentelor înainte de a le consuma.

Cum să anulați licăritul din afișaj

Apăsați butonul ◇ în timp ce pictogramele licăresc.

Alarmă ușă

- Atunci când ușa frigiderului este lăsată deschisă, alarma ușii va suna.
- Alarma ușii va suna 1 minut după deschiderea ușii și din nou după 1 minut (câte o dată în fiecare caz).
- Dacă ușa este lăsată deschisă timp de aproximativ 3 minute, alarma va suna continuu.
- La început, alarma ușii este setată „Pornit”.

Pentru a anula operațiunea

- 1 Apăsați butonul de „Selectare” și selectați afișajul de alarmă a ușii, ca în figura de mai jos.

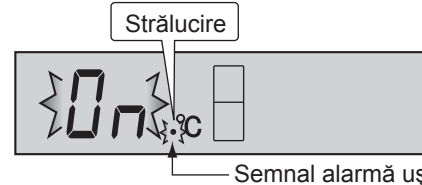

- 2 Apăsați butonul ▼. [▲: ON (Pornit), ▼: OFF (Oprit)]

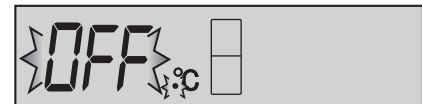

- 3 Apăsați butonul „◇”.

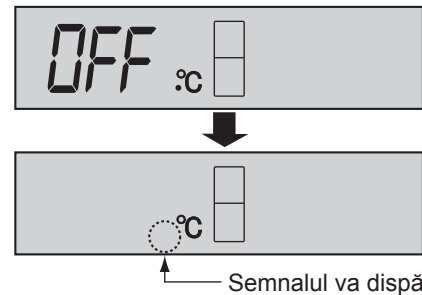

Pentru a porni operațiunea

Se aplică aceeași metodă ca pentru anularea operațiunii. Apăsați butonul ▲ în pasul 2.

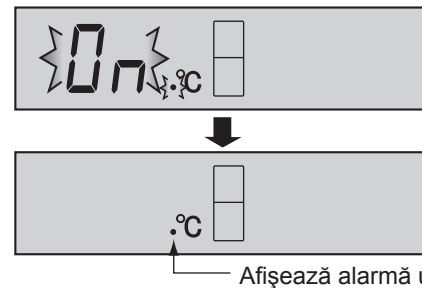

Sunet Pornit/Oprit

Folosiți această funcție pentru a dezactiva sunetul operațiunii principale.

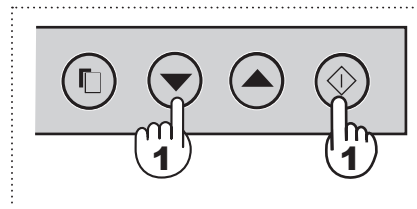

- 1 Apăsați și mențineți apăsat butonul „▼” și „◇” timp de cel puțin 3 secunde.

Bip bip bip

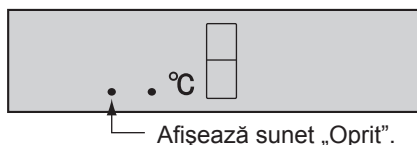

Pentru setare sunet „Pornit”

Apăsați din nou și mențineți apăsat butonul „▼” și „◇” timp de cel puțin 3 secunde.

Bip bip bip

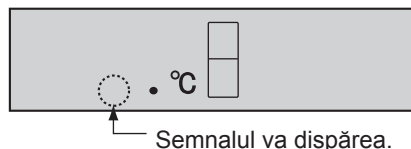

Economisire Energie

Utilizați această funcție atunci când vreți să comutați frigiderul pe operațiune economă.

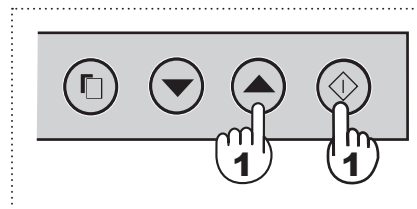

- 1 Apăsați și mențineți apăsat butonul „▲” și „◇” timp de cel puțin 3 secunde.

Bip bip bip

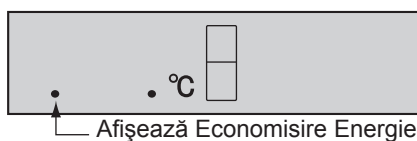

Pentru a anula operațiunea

Apăsați din nou și mențineți apăsat butonul „▲” și „◇” timp de cel puțin 3 secunde.

Bip bip bip

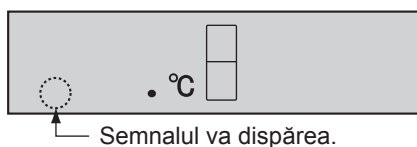

NOTĂ

- În timp ce operează această funcție, temperatura interioară a frigiderului și a congelatorului va fi mai ridicată decât temperatura presetată, după cum urmează: F: aproximativ 1°C, C: aproximativ 2°C. (Dacă temperatura presetată este setată la F: 3°C, C: -18°C.) Temperatura afișată nu se va schimba.
- Eficiența economiei de energie depinde de mediul de utilizare (controlarea temperaturii, temperatura mediului ambiant, frecvența deschiderii sau a închiderii ușii, cantitatea de mâncare). Dacă în același timp este operată înghețarea rapidă, se modifică și eficiența economiei de energie.
- Anulați această funcție atunci când considerați că băuturile nu sunt destul de reci sau că procesul de creare al gheții durează mult.

Ideii pentru economisirea energiei

- Asigurați spațiu de ventilare pe cât de mult posibil în jurul frigiderului.
- Păstrați frigiderul în afara razelor directe ale soarelui și nu așezați frigiderul în apropierea surselor de căldură.
- Deschideți ușa frigiderului pentru un timp cât mai scurt posibil.
- Mâncarea fierbinte trebuie răcită înainte de a fi introdusă în frigider.
- Așezați alimentele în mod uniform pe tăvi, pentru a permite circulația eficientă a aerului rece.

Consumul energetic al acestui model este măsurat în funcție de standardul internațional al performanței frigiderului.

- Consumul energetic al acestui model este măsurat în spațiul dimensional, așa cum este indicat în figura din dreapta.
- Consumul energetic al acestui model este măsurat cu anumite accesorii scoase, așa cum este indicat în figura din dreapta.

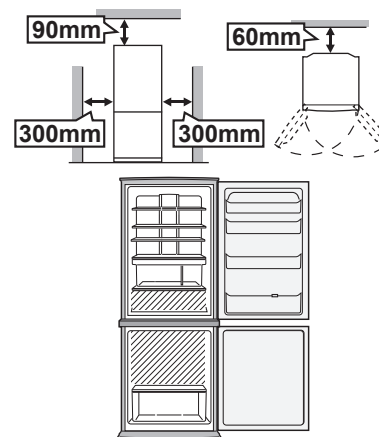

PĂSTRAREA ALIMENTELOR

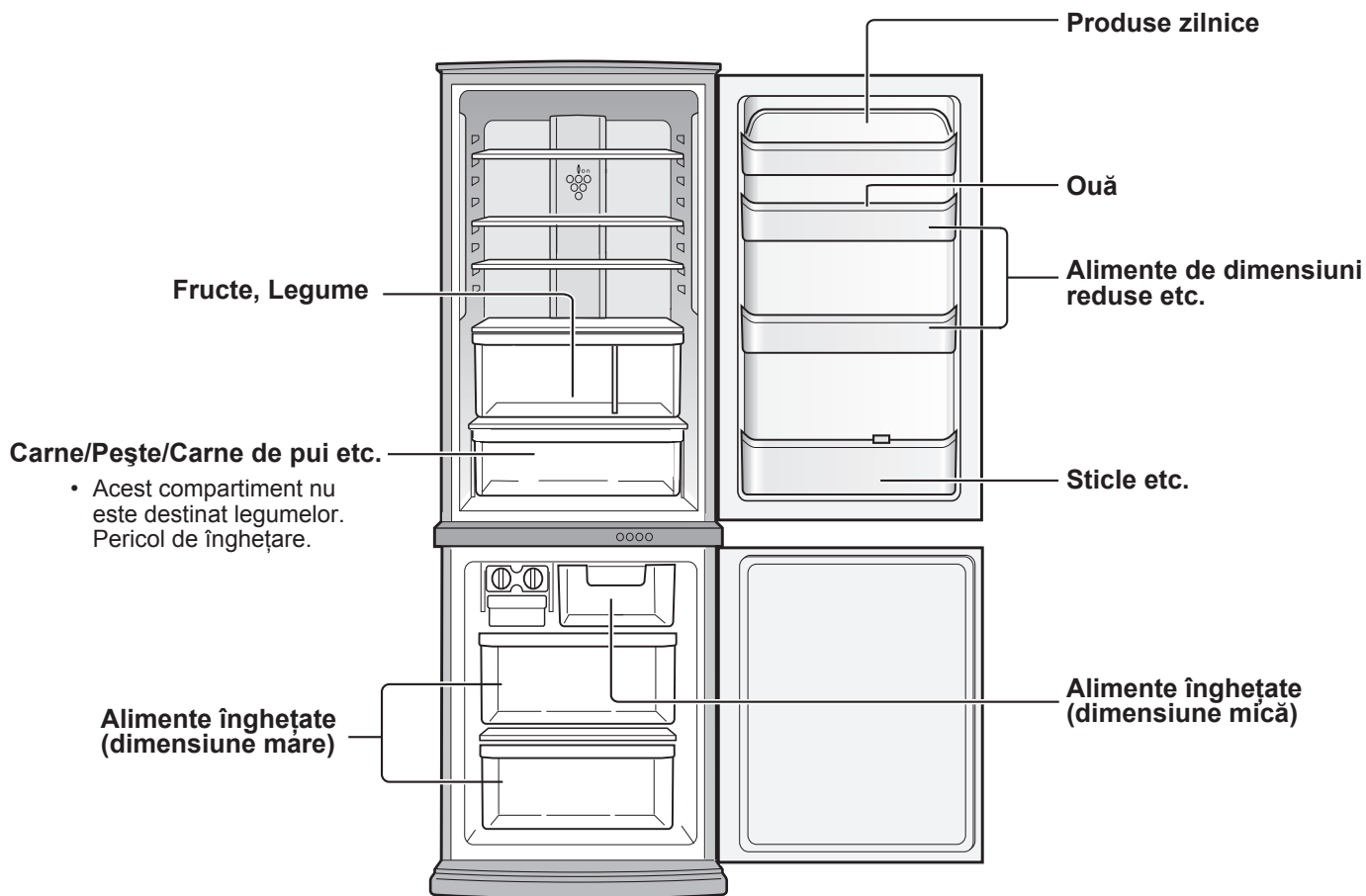

- Acest compartiment nu este destinat legumelor. Pericol de înghețare.

Refrigerarea reduce viteza de alterare a alimentelor. Pentru a lungi viața alimentelor alterabile asigurați-vă de faptul că alimentele sunt de cea mai proaspătă calitate. Ceea ce urmează este un ghid general ce ajută la prelungirea perioadei de păstrare a alimentelor.

Fructe/Legume

Pentru a minimiza pierderile de umezeală, fructele și legumele trebuie să fie învelite lejer în material plastic, ca de exemplu, plastic de împachetat, pungi de plastic (nu le etanșați) și ținute în Sertarul de legume proaspete.

Produse zilnice și ouă

- Cele mai multe produse alimentare zilnice au un termen de garanție imprimat pe pachet, care ne arată temperatura recomandată și data expirării.
- Ouăle trebuie păstrate în suportul pentru ouă.

Carne/Pește/Carne de pui

- Puneți-le pe o tavă sau farfurie și acoperiți-le cu hârtie sau celofan.
- Bucățile mari de carne pește sau pui trebuie păstrate în spatele etajelor.
- Asigurați-vă de faptul că toată mâncarea gătită este bine împachetată sau pusă într-un recipient ermetic.

NOTĂ

- Așezați alimentele pe tăvi în mod uniform, pentru a permite circulația eficientă a aerului rece.
- Mâncarea fierbinte trebuie răcită înainte de introducerea în frigider. Introducerea mâncărilor fierbinți mărește temperatura în frigider și crește riscul deteriorării alimentelor.
- Nu blocați cu alimente sau cutii orificiul de evacuare și orificiul de admisie al circuitului de circulare a aerului rece; în caz contrar, alimentele nu vor fi răcite uniform în interiorul frigiderului.
- Țineți ușa bine închisă.

← INTRĂ
→ IEȘI

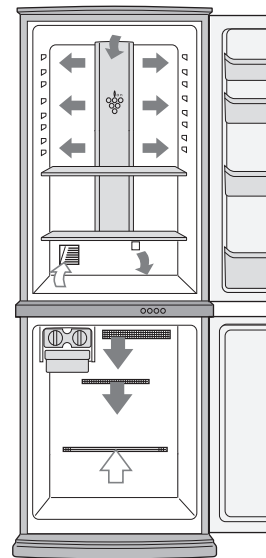

Nu așezați alimente direct în fața orificiului de evacuare a aerului rece. Aceasta poate conduce la congelarea alimentelor.

Pentru cea mai bună congelare

- Alimentele trebuie să fie proaspete.
- Congelați cantități mici de alimente pentru congelare rapidă.
- Alimentele trebuie etanșate în mod corespunzător, bine închise sau acoperite.
- Plasați alimentele în mod uniform în congelator.
- Puneți etichete pe pungi sau recipiente pentru a păstra un inventar al alimentelor congelate.

ÎNGRIJIRE ȘI CURĂȚARE

AVERTISMENT

- Mai întâi întrerupeți alimentarea cu curent electric pentru prevenirea șocurilor electrice.
- Nu împroșcați cu apă direct pe exteriorul carcasei sau în interior. Aceasta poate duce la ruginire și deteriorarea izolației electrice.

IMPORTANT

Pentru a preveni crăparea suprafețelor interioare și a componentelor de plastic, urmați aceste sfaturi.

- Ștergeți uleiurile alimentare depuse pe componentele de plastic.
- Unele substanțe chimice de uz casnic pot cauza deteriorări, așa că folosiți doar lichid de spălare diluat (apă cu săpun).
- Dacă folosiți detergent nediluat, sau dacă nu ștergeți apa și săpunul, plasticul se poate crăpa.

- 1 Îndepărtați accesoriile, de exemplu rafturile, din interior și de pe uși. Spălați-le cu apă caldă, cu detergent de spălat vase. Limpeziți cu apă curată și uscați.
- 2 Ștergeți interiorul folosind o cârpă înmuiată în apă caldă și detergent de vase. Apoi folosiți apă rece pentru a șterge detergentul.
- 3 Când exteriorul se murdărește, ștergeți-l cu o cârpă moale.
- 4 Curățați banda magnetică izolatoare a ușii cu o perie de dinți și cu apă caldă cu detergent.
- 5 Ștergeți panoul de comandă cu o cârpă uscată.

NOTĂ

- Pentru a preveni deteriorarea frigiderului dvs., nu folosiți substanțe de curățare abrazive sau solvenți (lacuri, vopsea, praf de lustruit, benzină, apă fiartă etc.).
- Dacă alimentarea cu energie electrică este deconectată, vă rugăm să așteptați cel puțin 5 minute înainte de a o reconecta.
- Rafturile de sticlă cântăresc aproximativ 2kg fiecare. Țineți-le ferm la extragerea din receptaclu, sau la transport.
- Atunci când se scurge suc sau alte lichide asemănătoare în apropierea panoului de comandă, ștergeți-l cât mai repede. Acesta poate provoca defectarea panoului de comandă.
- Nu lăsați să cadă obiecte în interiorul frigiderului, și nu loviți peretele interior. Aceasta ar putea provoca crăpături în suprafața interioară.

Decongelarea

Decongelarea este complet automată datorită unui sistem unic de economisire a energiei.

Atunci când lumina compartimentului se stinge

Contactați agentul de service autorizat de SHARP pentru a cere o înlocuire a becului compartimentului. Becul compartimentului nu trebuie scos de nimeni altcineva decât de personalul de service calificat.

Decuplarea frigiderului

Dacă decuplați frigiderul când sunteți plecat pentru o perioadă mai lungă, scoateți toate alimentele din frigider și curățați bine interiorul. Scoateți cablul din priză și lăsați toate ușile deschise.

ÎNAINTE DE A CHEMA SERVICIUL DE DEPANARE

Înainte de a chema serviciul de depanare verificați următoarele.

Problemă	Soluție
În exterior, corpul frigiderului este cald la atingere.	Este normal. Țeava caldă este plasată în corpul frigiderului pentru a preveni generarea condensului.
Când iese zgomot de la frigider.	Este normal ca frigiderul să producă următoarele sunete. <ul style="list-style-type: none">• Sunet puternic produs de compresor la pornirea operației --- sunetul descrește în intensitate după o vreme.• Sunet puternic produs o dată pe zi de compresor --- sunet de operare produs imediat după operația de decongelare automată.• Sunet de lichid curgând (gâlgâit, fâsâit) --- sunet produs de lichidul congelant curgând prin țevi (sunetul poate crește în intensitate din când în când).• Pocnet sau sunet de măcinare, scârțâit --- sunet produs de expandarea și contracția pereților interiori și a părților interioare în timpul răcirii.
Congelarea sau generarea de condens se produce în interiorul sau în exteriorul frigiderului.	Acest lucru poate interveni în unul dintre următoarele cazuri. Folosiți o cârpă umedă pentru ștergerea gheții și o cârpă uscată pentru a șterge condensul. <ul style="list-style-type: none">• Când umiditatea ambiantă este ridicată.• Când ușa este deschisă și închisă frecvent.• Când sunt păstrate alimente care conțin multă umezeală. (Este necesară înfășurarea.)
Alimentele din compartimentul frigiderului îngheață.	<ul style="list-style-type: none">• Frigiderul funcționează timp îndelungat cu butonul control al temperaturii frigiderului setat la 0°C?• Frigiderul funcționează timp îndelungat cu butonul control al temperaturii congelatorului setat la -21°C?• Dacă temperatura ambiantă este foarte scăzută alimentele din frigider pot congela chiar dacă controlul temperaturii frigiderului este la nivelul 6°C.
În compartiment este un miros neplăcut.	<ul style="list-style-type: none">• Alimentele cu miros puternic trebuie să fie înfășurate.• Dispozitivul dezodorizant nu poate îndepărta tot mirosul.

DACĂ AVEȚI ÎNTR-ADEVĂR NEVOIE DE SERVICE

Apelați la cel mai apropiat centru aprobat de SHARP.

DVEŘE S OBOUSTRANNÝM OTVÍRÁNÍM

(Pouze pro SJ-WS320T, SJ-WP320T, SJ-WS360T, SJ-WP360T)

Dveře se dají otevřít zleva i zprava.
Totéž u dveří mrazničky.

K otevření nebo zavření dveří použijte rukojeť.

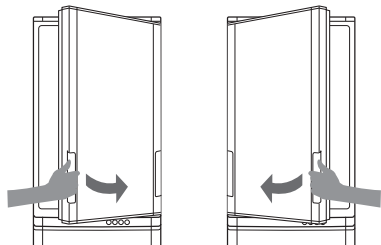

Při zavírání dveří

Rázně na dveře zatlačte, abyste se ujistili, že jsou naprosto zavřené, protože nemají samouzavírací funkci. Jestliže pustíte rukojeť dříve, dveře můžou zůstat pootevřené, což může způsobit únik studeného vzduchu. Pokud nejsou dveře zavřené pořádně, nedají se otevřít z druhé strany.

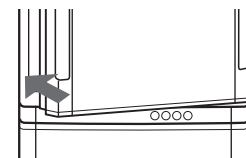

BEZPEČNOSTNÍ POKYNY

- Neotvírejte ani nezavírejte dveře silou, pokud nastane některá z následujících situací. Totéž u dveří mrazničky.

Dveře by mohly vypadnout a způsobit zranění.

- Pokud zůstanou nějaké předměty v mezidveřním prostoru. (● části)
- V případě, že je obtížné dveře otevřít. Otevřete dveře z druhé strany a zkontrolujte, zda uvnitř nejsou zaseknuté nějaké předměty.

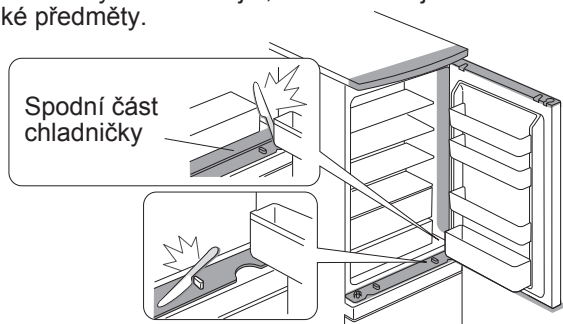

Spodní část chladničky

- Nedávejte ruce či nohy pod otevřené dveře. Zvláště buďte opatrní okolo mechanické části.

(Hrozí nebezpečí zranění vašich prstů nebo nohou skřípnutím v těchto místech.)

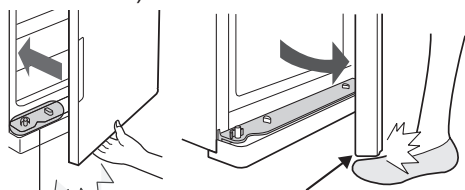

Mechanická část

Mechanická část

(Totéž platí, pokud se dveře otevrou směrem doleva.)

POZNÁMKA

- Nepokládejte ruku na opačnou stranu otevřených dveří. Mohli byste si do dveří skřípnout prsty.
- Netahejte naráz za obě rukojeti. Mohly by se rozbít.
- Dejte pozor, abyste nepoškodili mechanickou část, instalovanou ve skříni i ve dveřích, ani na ni nepokládejte žádné předměty. Mohlo by to způsobit problémy s otevíráním nebo zavíráním dveří.
- Nepokládejte žádné předměty na podpůrné kolečko. Dveře by se nedaly potom zavřít.
- Mechanické části skříně a dveří, kolečka a podpůrná kolečka neolejujte. V závislosti na různých druzích olejů by mohlo dojít k popraskání plastových částí.
- Na podpůrné kolečko u mrazícího oddělení nestoupejte. Chladnička by se mohla převážít dopředu nebo by mohlo dojít k deformaci podpůrného kolečka. Rozbité podpůrné kolečko bude mít za následek obtíže s otevíráním či zavíráním dveří.

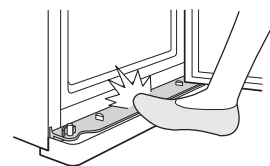
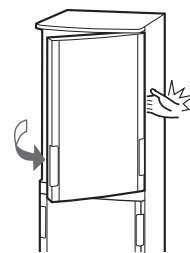

Struktura

Tělo mechanismu
(Instalováno ve čtyřech rozích každého oddělení)



Dveřní mechanismy
(Instalováno ve čtyřech rozích obou dveří)

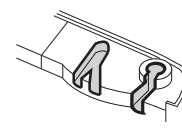

Kolečka (2 ks)

Podpůrné kolečko

Podpůrné kolečko

Kolečka (2 ks)

Kolečko & Podpůrné kolečko
Slouží ke hladkému otevírání a zavírání dveří.

BEZPEČNOSTNÍ POKYNY

- Chladnička obsahuje hořlavé chladicí látky (R600a: izobutan) a plyn izolace (cyklopentan). Abyste předešli vznícení a výbuchu, dodržujte následující zásady.
 - Chladicí systém na zadní straně chladničky a v jejím vnitřku obsahuje chladicí látky. Zamezte kontaktu ostrých předmětů s chladicím systémem.
 - K urychlení procesu odmrazení nepoužívejte mechanické přístroje ani jiné prostředky. (Tato chladnička má vlastní systém automatického odmrazení.)
 - Nepoužívejte elektrická zařízení uvnitř chladničky.
 - Pro světlo v chladicím oddělení používejte pouze předepsané součástky.
 - Nezakrývejte otvory v plášti chladničky.
 - V blízkosti chladničky nepoužívejte vznětlivé spreje, jako např. barvu ve spreji. Mohlo by dojít k výbuchu nebo požáru.
 - Pokud dojde k proražení chladicího systému, nemanipulujte se sítovou zásuvkou a nepoužívejte otevřený oheň. Otevřete okno a místnost vyvětrejte. Poté požádejte o servisní zásah pracovníka autorizovaného servisu společnosti SHARP.
 - Při likvidaci chladničky je třeba postupovat náležitým způsobem. Chladničku odevzdejte ve sběrném místě určeném pro zpracování hořlavých chladicích látek a izolace.
- V chladničce neskladujte vysoce těkavé a vznětlivé materiály, jako je éter, benzín, propan, nádoby s aerosolem, adhezivní činidla, čistý alkohol atd. Tyto materiály mají tendence k výbuchu.
- Prach napadaný na sítovou zástrčku může způsobit požár. Otřete ji proto pečlivě.
- Neměňte ani neupravujte tuto chladničku. Mohlo by to způsobit požár, elektrický úraz nebo zranění.
- Zajistěte, aby chladnička, která je určena k likvidaci, nepředstavovala žádné nebezpečí pro děti (např. odstraňte magnetický uzávěr dveří, aby se v ní děti nemohly zavřít).

UPOZORNĚNÍ

- Nedotýkejte se kompresoru ani jeho okrajových částí, protože během provozu jsou velmi horké a kovové okraje mohou způsobit zranění.
- Nedotýkejte se mokřýma rukama potravin nebo kovových obalů v mrazicím oddělení. Může dojít k omrzlinám.
- Nepoužívejte prodlužovací šňůru ani rozbočovací zásuvku.
- Nápoje v láhvích a v plechovkách neukládejte do mrazáku, protože při zmrznutí by mohly prasknout.
- Ujistěte se, že napájecí šňůra nebyla při instalaci nebo přemístování poškozena. Pokud je napájecí zástrčka nebo šňůra uvolněná, nezapojte napájecí zástrčku. Hrozí nebezpečí elektrického šoku nebo požáru.
- Při vytahování zástrčky ze zásuvky uchopte nikoliv šňůru, ale přímo zástrčku. Zatáhnutí za šňůru může způsobit úraz elektrickým proudem nebo požár.
- Pokud dojde k poškození pružného přívodního kabelu, obraťte se na autorizovaný servis SHARP. Ke chladničce se smí použít pouze speciální kabel.
- V případě úniku plynu vyvětrejte prostor otevřením okna apod. Nedotýkejte se chladničky ani sítové zásuvky.
- Nepokládejte předměty obsahující kapaliny ani nestabilní předměty na horní část chladnice.
- Tato chladnička není určena pro použití osobami (včetně dětí) se sníženými fyzickými, rozpoznávacími nebo rozumovými schopnostmi nebo s nedostatečnými zkušenostmi a znalostmi, pokud je osoba odpovědná za jejich bezpečnost nepoučila o používání chladničky nebo na ně nedohlží. Malé děti musí být pod dohledem, aby si s chladničkou nehráli.

Informace o likvidaci pro uživatele (domácnosti)



Upozornění:
Váš výrobek je označen tímto symbolem. Znamená to, že je zakázáno likvidovat použitý elektrický nebo elektronický výrobek s běžným domácím odpadem. Pro tyto výrobky je k dispozici samostatný sběrný systém.

1. V zemích Evropské unie

Upozornění: Toto zařízení nelikvidujte v běžných odpadkových koších! Použité elektrické a elektronické vybavení je třeba likvidovat samostatně a v souladu s legislativou, která vyžaduje řádnou likvidaci, obnovení a recyklaci použitého elektrického a elektronického vybavení.

Na základě dohody členských států mohou domácnosti v zemích Evropské unie vracet použité elektrické a elektronické vybavení v určených sběrnách zdarma*. V některých zemích* od vás může místní prodejce odebrat zdarma použitý výrobek, pokud zakoupíte nový podobný.

*) Další podrobnosti vám sdělí orgány místní správy.

Pokud použité elektrické nebo elektronické vybavení obsahuje baterie nebo akumulátory, zlikvidujte je předem samostatně v souladu s místními vyhláškami.

Řádnou likvidací tohoto výrobku pomáháte zajistit, že bude odpad vhodným způsobem zlikvidován, obnoven a recyklován a zabráníte tak možnému poškození životního prostředí a zdraví obyvatel, ke kterému by mohlo dojít v případě nesprávné likvidace.

2. V ostatních zemích mimo Evropskou unii

Chcete-li tento výrobek zlikvidovat, obraťte se na místní správní orgány, které vás seznámí s vhodnou metodou likvidace.

Pro Švýcarsko: Použité elektrické nebo elektronické vybavení lze zdarma vrátit prodejci i v případě, že nekupujete nový výrobek. Další sběrná místa jsou uvedena na webových stránkách www.swico.ch nebo www.sens.ch.

INSTALACE

BEZPEČNOSTNÍ POKYNY

- Neinstalujte tuto chladničku do vlhkých nebo mokrých prostorů, předejdete tím možnosti poškození či netěsnosti izolace. Navíc může dojít ke kondenzaci na vnější straně chladničky, což může způsobit korozi.
- Abyste zabránili možnému úrazu elektrickým proudem, zdičku pro uzemnění řádně propojte s podlažím.

- 1 Ponechte kolem chladničky odpovídající prostor, aby bylo zajištěno její dostatečné odvětrání.
 - Na obrázku je znázorněn minimální prostor nutný pro instalaci chladničky. Velikost prostoru kolem chladničky ovlivňuje její spotřebu energie.
 - Chladnička bude mít nižší spotřebu energie, pokud kolem ní necháte větší prostor.
 - Pokud používáte chladničku v menších prostorách, než je ukázáno na obrázku níže, může se v důsledku toho zvýšit teplota uvnitř jednotky, zařízení může způsobovat hluk nebo může dojít k jeho selhání.

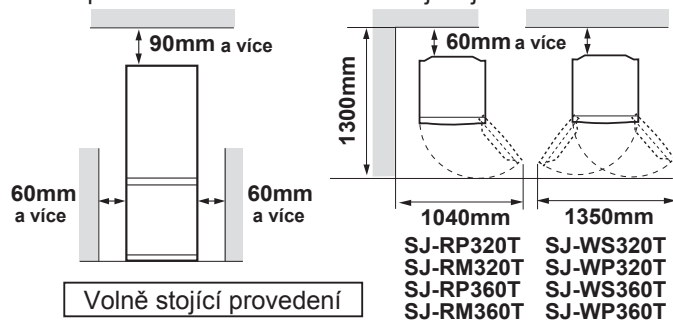

- 2 Použijte dvě přední nastavitelné nohy k tomu, abyste chladničku na podlaze umístili pevně a rovně.

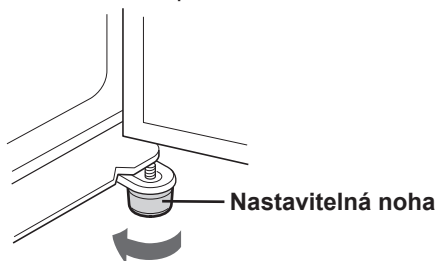

- 3 Zaklapněte kryt podstavce (najdete jej uvnitř chladicího oddělení) do správné polohy před oběma nastavitelnými nohama.

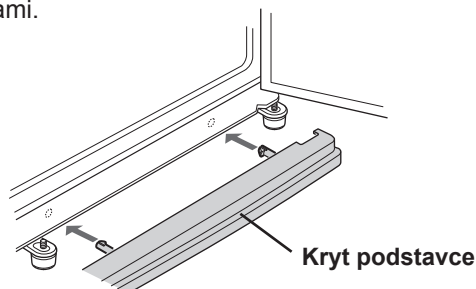

POZNÁMKA

- Umístěte vaši chladničku s mrazákem tak, aby byla přístupná zástrčka.
- Chraňte vaši chladničku před přímým slunečním zářením.
- Neumísťujte ji vedle zařízení tepelného zdroje.
- Neumísťujte ji přímo na podlahu. Použijte vhodný podstavec.

Před používáním vaší chladničky

Vyčistěte vnitřní součásti hadříkem namočeným v teplé vodě. Jestliže použijete mýdlovou vodu, otřete je znovu čistou vodou.

Před přepravou

- Vytřete vodu z odpařovací pánvičky. Předtím, než vodu vytřete, počkejte po odpojení zástrčky ze sítě alespoň 1 hodinu, protože okruh chladicího zařízení je velmi horký (odpařovací pánvička je umístěna v zadní části produktu).

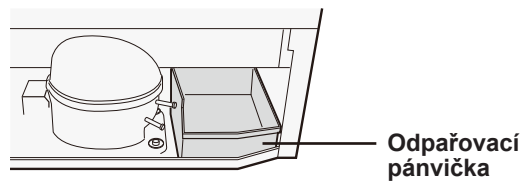

POZNÁMKA

- Neohýbejte ani neponičte rozvody, umístěné uvnitř odpařovací pánvičky. Mohlo by dojít k selhání.

Při přepravě

- Kolečka slouží k tomu, aby se dala chladničkou pohybovat vpřed.
- Přenášejte chladničku tak, že ji budete držet za rukojeti umístěné vzadu a dole.

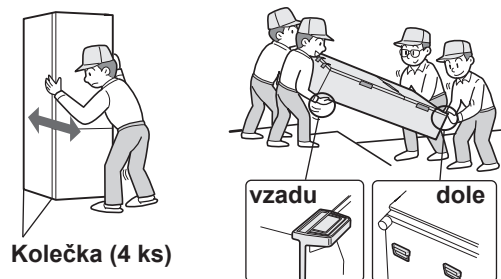

Pokud je těžké dveře otevřít

(Pouze pro SJ-WS320T, SJ-WP320T, SJ-WS360T, SJ-WP360T)

Pokud je těžká jedna strana dveří

- Pokud je těžká levá strana, snižte nastavitelné nohy na pravé straně.
(Dokud se nastavitelná noha na opačné straně nebude těsně dotýkat podlahy.)

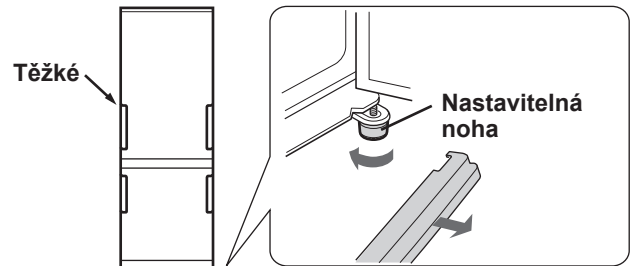

- Pokud je těžká pravá strana, snižte nastavitelné nohy na levé straně.

Pokud jsou těžké obě strany

- Pokud je chladnička nakloněná dozadu, použijte dřevěnou podložku (relativně širokou), např. k tomu, abyste vyrovnali naklonění, podložte zadní část chladničky.

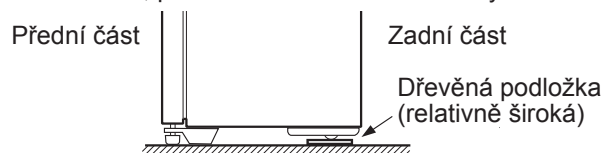

Oboustranné dveře

(Pouze pro SJ-RP320T, SJ-RM320T, SJ-RP360T, SJ-RM360T)

Dveře je možné změnit na otevírání zleva. Pro úpravu dveří bude zapotřebí SADA PRO DVEŘNÍ ZÁVĚS CHLADNIČKY (pro otevírání zleva), SJ-LR320TD. Podrobnosti o sadě a potřebné práci při úpravě vám na vyžádání sdělí autorizovaný servis SHARP.

UPOZORNĚNÍ

SHARP doporučuje, aby veškerou práci spojenou s úpravami provedl autorizovaný servisní zástupce.

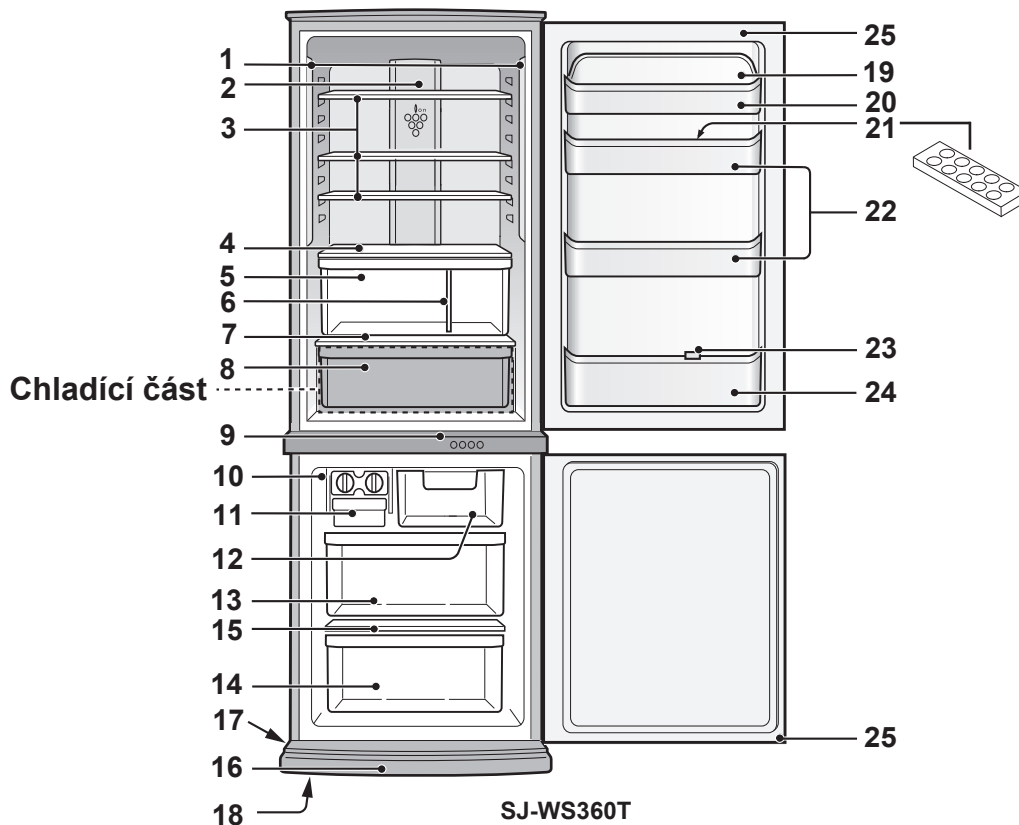

1. LED osvětlení

2. Hybridní chladicí panel (hliníkový)

Panel je chlazen zezadu a nepřímo tak ochlazuje chladicí oddělení. Potraviny jsou proto zmrazovány šetrně a nejsou vystaveny proudu chladného vzduchu.

3. Police v chladničce

(SJ-WS320T, SJ-RP320T : 2 ks)
 (SJ-WP320T, SJ-RM320T : 3 ks)
 (SJ-WS360T, SJ-RP360T : 3 ks)
 (SJ-WP360T, SJ-RM360T : 3 ks)

4. Police pro ovoce & zeleninu

Proud vzduchu do oddělení pro zeleninu lze regulovat polohou páky ventilační štěrbině doprava nebo doleva.



5. Oddělení pro ovoce & zeleninu

6. Oddělovací deska

7. Police

8. Chladicí krabice

9. Ovládací panel

10. Výrobník ledu

- 1) Nepřepněte vodu tácky na výrobu ledu, jinak se kostky při zmrznutí navzájem spojí.
- 2) Jakmile jsou kostky zmrazené, otočte pákou ve směru hodinových ručiček a vysypte je do přenosného zásobníku na ledové kostky.

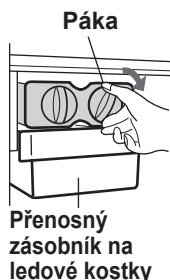

POZNÁMKA

Nevyrobějte led pomocí přenosného zásobníku na ledové kostky a ani do ní nenalévejte olej. Přenosného zásobníku na ledové kostky může prasknout.

11. Přenosný zásobník na ledové kostky

12. Krabice do mrazáku (vrchní)

13. Krabice do mrazáku (střední)

14. Krabice do mrazáku (spodní)

15. Police mrazáku

16. Kryt podstavce

17. Kolečka (4 ks)

18. Nastavitelné nohy (2 ks)

19. Kryt víceúčelové přihrádky

20. Víceúčelová přihrádka

21. Přihrádka na vejce

22. Přihrádky ve dveřích (2 ks)

23. Zarážka na láhve / Dutá dělicí přepážka

Zabraňuje lahvím apod., aby nespadly. Potravinové výrobky ve tvaru tyčky je možné uchovávat vevnitř.

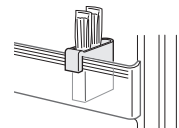

24. Přihrádka na láhve

25. Magnetické těsnění dveří (2 ks)

Jednotka na odstraňování zápachu

V rozvodu chladného vzduchu je instalován katalyzátor pro odstraňování zápachu. Manipulace ani čištění nejsou nutné.

Když odstraníte následující příslušenství (na obrázku dole), můžete uvnitř skladovat více jídla.

(Chladicí krabice, Výrobník ledu, Přenosný zásobník na ledové kostky, Krabice do mrazáku (vrchní & střední))

- Pokud z chladničky odstraníte všechna tato příslušenství, bude pracovat v neekonomičtějších režimu.
- Neodstraňujte krabice do mrazáku (spodní).

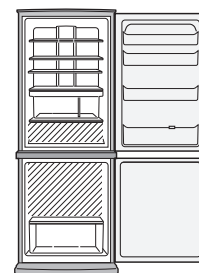

Ovládací panel

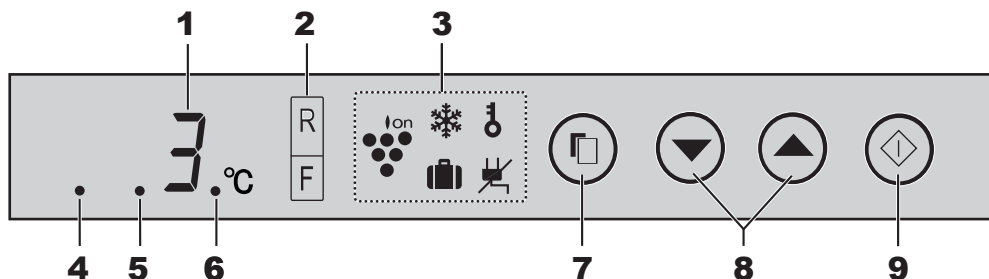

1. Displej pro nastavení teploty

Zobrazí se přednastavená teplota vybraných oddělení. Nejedná se o skutečnou teplotu v tomto oddělení.

2. Displej pro kontrolu teploty

Můžete nastavit teplotu chladničky a mrazáku. Indikátor teploty se rozsvítí, pokud nastavíte změnu teploty v oddělení.

3. Displej pro symbol funkce

Zobrazují se symboly aktivních funkcí.

Ionizátor Plasmacluster	Dětský zámek *
Rychlé zmrazení *	Přerušování dodávky energie
Režim Dovolená *	

(*: Kromě SJ-RM320T, SJ-RM360T)

4. Indikátor úspory energie

Tento indikátor ukazuje, že je zapnutá úspora energie („ZAPNUTO“).

5. Indikátor zvuku zapnuto/vypnuto („ZAPNUTO/VYPNUTO“)

Tento indikátor ukazuje, že je zvuk vypnutý („VYPNUTO“).

6. Indikátor upozornění na otevřené dveře

Tento indikátor ukazuje, že je zapnuté upozornění na otevřené dveře („ZAPNUTO“). (Indikátor upozornění na otevřené dveře funguje jen pro chladicí část.)

7. Tlačítko pro výběr oddělení

Stisknutím vyberete značku funkce a signál upozornění na otevřené dveře.

8. Tlačítko ▼ / ▲

Stisknutím vyberete funkci ZAPNUTO/VYPNUTO nebo nastavení teploty.

9. ◆ tlačítko (Enter)

Dokončete nastavení.

POZNÁMKA

- Funkce se zapnou automaticky (obrázek vpravo), jakmile bude zapojena napájecí zástrčka (jako výrobní nastavení je zapnuta pouze funkce upozornění na otevřené dveře („ZAPNUTO“)).
- Jestliže nebudete displej obsluhovat po dobu 1 minuty, vrátí se k počátečnímu obsahu a vypne se.
- Pokud stisknete některé z těchto tlačítek, displej jednou blikne a ukáže počáteční obsah. Pokud se chladnička vypne z důvodu přerušování dodávky elektrické energie, bude displej ve chvíli obnovení dodávky ukazovat podobně jako před selháním. Pokud ovšem došlo k výpadku napájení během rychlého zmrazení, operace se při obnovení dodávky proudu zastaví.

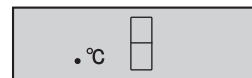

Ionizátor Plasmacluster

Ionizátor uvnitř vaší chladničky uvolňuje do chladicího oddělení svazky iontů, což jsou kolektivní shluky pozitivních a negativních iontů. Tyto svazky iontů snižují výskyt plísňové houby ve vzduchu.

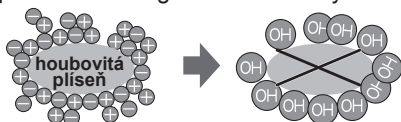

1 Stiskněte tlačítko pro výběr a vyberte ikonu Plasmacluster.

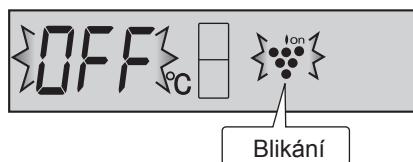

2 Stiskněte tlačítko ▲. [▲: ON (ZAPNUTO), ▼: OFF (VYPNUTO)]

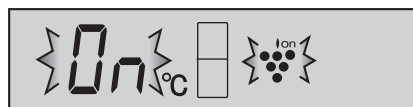

3 Stiskněte tlačítko „◆“.

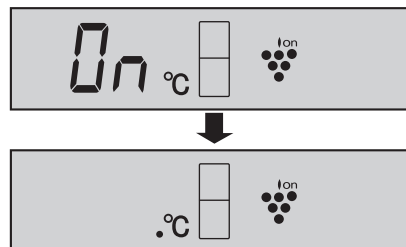

Zrušení operace

Stejný postup se používá při spuštění. V kroku 2 stiskněte tlačítko ▼.

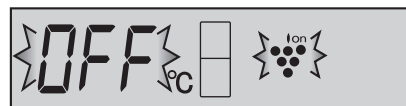

POZNÁMKA

- V chladničce může být cítit mírný zápach. Jedná se o pach ozónu generovaného ionizátorem. Množství ozónu je minimální a rychle se v chladničce rozkládá.

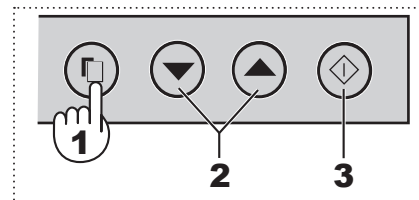

❄️ Rychlé zmrazení (Kromě SJ-RM320T, SJ-RM360T)

Tato funkce umožňuje vyrobit vysoce kvalitní zmrazené výrobky a hodí se pro zmrazování v domácnostech.

- 1 Stiskněte tlačítko pro výběr a vyberte ikonu pro rychlé zmrazení.

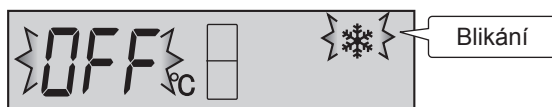

- 2 Stiskněte tlačítko ▲. [▲: ON (ZAPNUTO), ▼: OFF (VYPNUTO)]

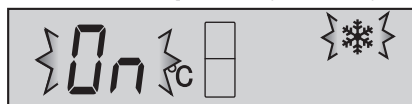

- 3 Stiskněte tlačítko „◇“.

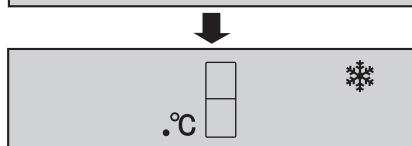
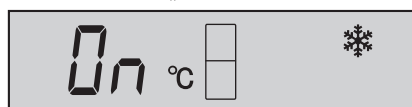

Zrušení operace

Stejný postup se používá při spuštění. V kroku 2 stiskněte tlačítko ▼.

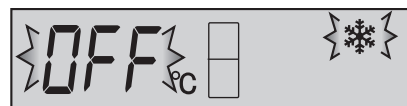

POZNÁMKA

- Rychlé zmrazení se automaticky ukončí přibližně za 2 hodiny. (Ikona zmizí.)
- Velké kusy potravin není možné zmrazit během jedné operace.
- Rychlé zmrazení může trvat i déle než 2 hodiny, jestliže se překrývá s odmrazováním, protože bude zahájeno až po skončení odmrazování.
- Během používání této funkce pokud možno co nejméně otevírejte dveře.

👤 Režim Dovolena

(Kromě SJ-RM320T, SJ-RM360T)

Tuto funkci použijte, když odjíždíte na cesty nebo když na delší dobu opouštíte dům.

- 1 Stiskněte tlačítko pro výběr a vyberte ikonu pro režim dovolena.



- 2 Stiskněte tlačítko ▲. [▲: ON (ZAPNUTO), ▼: OFF (VYPNUTO)]

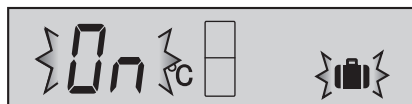

- 3 Stiskněte tlačítko „◇“.

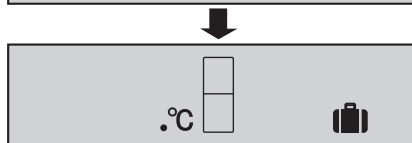
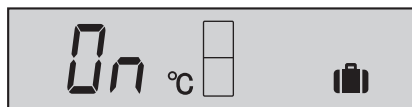

Zrušení operace

V kroku 2 stiskněte tlačítko ▼.

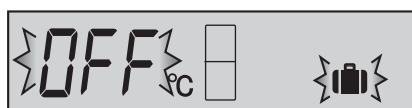

POZNÁMKA

- Teplota v oddělení chladničky se nastaví na 10°C.
- Doba uložení potravin v chladicím oddělení se zkrátí na polovinu až třetinu normální doby. Tuto funkci prosím používejte pouze tehdy, nejsou-li v chladničce uloženy potraviny, které by se mohly zkazit.
- Teplota uvnitř chladicího oddělení se nedá změnit (na displeji je zobrazeno „10 °C“).

🔒 Dětský zámek

(Kromě SJ-RM320T, SJ-RM360T)

Ovládání pomocí kláves na ovládacím panelu lze zamknout. Pomocí této funkce zabráníte dětem nebo jiným osobám, aby si s panelem hrály.

- 1 Stiskněte tlačítko pro výběr a vyberte ikonu pro dětský zámek.

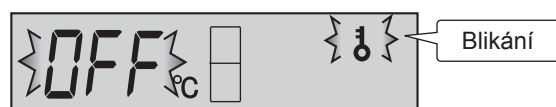

- 2 Stiskněte tlačítko ▲. [▲: ON (ZAPNUTO), ▼: OFF (VYPNUTO)]

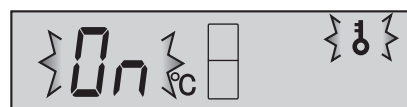

- 3 Stiskněte tlačítko „◇“.

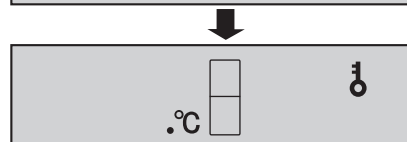
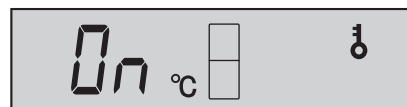

Zrušení operace

Stejný postup se používá při spuštění. V kroku 2 stiskněte tlačítko ▼.

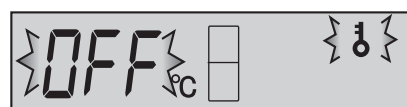

Nastavení teploty

Chladnička si reguluje teplotu automaticky. Avšak, je-li to zapotřebí, nastavte teplotu následovně.

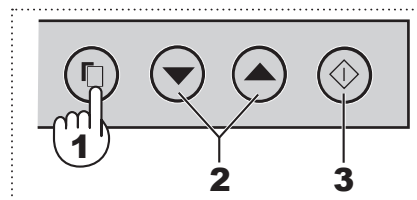

Chladicí oddělení

Nastavitelná od 0°C do 6°C v krocích po 1°C.

1 Stiskněte tlačítko pro výběr a vyberte ikonu **R**.

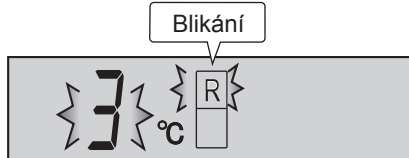

2 Stiskněte tlačítko ▲ / ▼ a nastavte teplotu.
[▲ : zvýšit, ▼ : snížit]

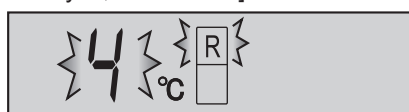

POZNÁMKA

- V průběhu režimu dovolená se nedá toto oddělení nastavit. (na displeji je zobrazeno „10 °C“.)

3 Stiskněte tlačítko „◇“.

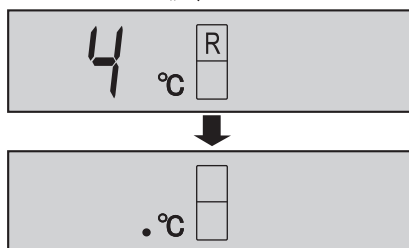

Mrazicí oddělení

Nastavitelná od -13°C do -21°C v krocích po 1°C.

1 Stiskněte tlačítko pro výběr a vyberte ikonu **F**.

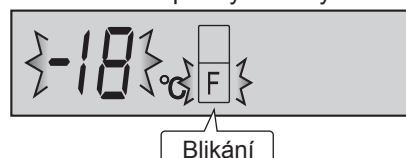

2 Stiskněte tlačítko ▲ / ▼ a nastavte teplotu.
[▲ : zvýšit, ▼ : snížit]

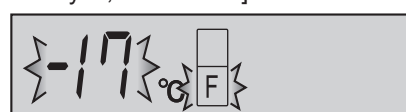

3 Stiskněte tlačítko „◇“.

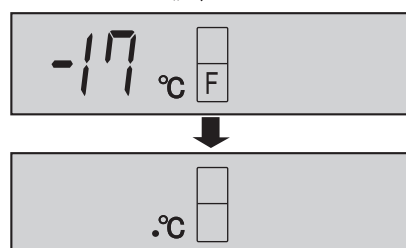

Pokročilé nastavení chladicího oddělení

Teplota chladicího oddělení se dá přizpůsobit po 0,5 °C v následujících krocích ① až ③.

① Zvolte ikonu **R**.

Píp píp píp

② Stiskněte tlačítko ◇ po dobu minimálně 3 sekund.

③ Teplotu přizpůsobíte následováním kroků 2 až 3 výše.

Následujte kroky ① až ②, pokud chcete přizpůsobit teplotu po 1 °C.

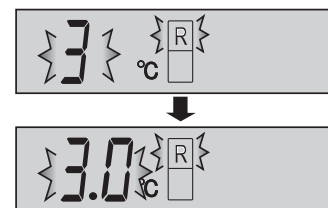

Indikátor teploty

Chladnička má v chladicím oddělení indikátor teploty, který umožňuje řídit průměrnou teplotu v nejchladnější zóně.

Nejchladnější zóna

Symbol označuje nejchladnější zónu v chladicím oddělení. (polička ve dveřích, umístěná v té samé výšce, není součástí nejchladnější zóny).

Symbol



Kontrola teploty v nejchladnější zóně

Správnou teplotu v nejchladnější zóně můžete pravidelně kontrolovat a v případě potřeby upravit nastavení knoflíku řízení teploty chladničky.

Pro udržení správné teploty uvnitř zařízení kontrolujte, zda je indikátor teploty stále MODRÝ. Je-li indikátor teploty BÍLÝ, je teplota příliš vysoká. V takovém případě zvýšte nastavení teploty chladničky a před další kontrolou indikátoru teploty vyčkejte 6 hodin.

MODRÁ



Správné nastavení

BÍLÁ



Příliš vysoká teplota, snižte teplotu pomocí otočného voliče pro chladničku.

POZNÁMKA

- Vnitřní teplotu chladničky ovlivňuje řada faktorů, například okolní teplota místnosti, množství uložených potravin a frekvence otevírání dveří.
- Po vložení čerstvých potravin nebo při ponechání otevřených dveří po určitou dobu je normální, že indikátor teploty změní barvu na BÍLOU.

CZ

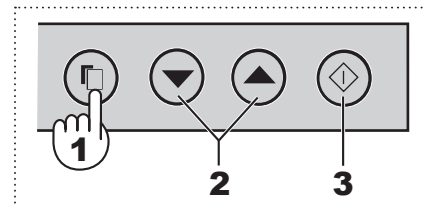

⚡ Přerušeni dodávky elektrické energie

Pokud je zapnuta tato funkce, budete upozorněni na vzrůst teploty uvnitř zařízení.

- 1 Stiskněte tlačítko pro výběr a vyberte ikonu pro přerušeni dodávky elektrické energie (ikona je oranžová).

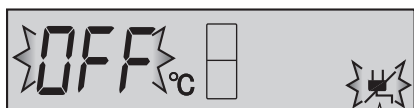

- 2 Stiskněte tlačítko ▲. [▲: ON (ZAPNUTO), ▼: OFF (VYPNUTO)]

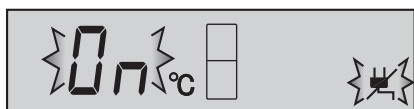

- 3 Stiskněte tlačítko „◇“.

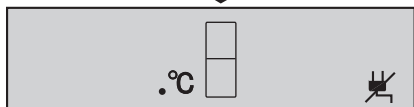
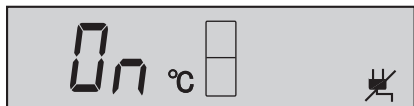

Zrušení operace

Stejný postup se používá při spuštění. V kroku 2 stiskněte tlačítko ▼.

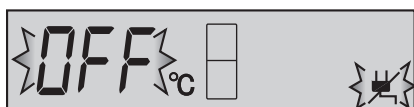

Indikace přerušeni dodávky elektrické energie

- Pokud během přerušeni vnitřní teplota chladicího a mrazicího oddělení vzroste, chladnička: více než 7 °C, mrazák: více než -10 °C, ikona pro přerušeni dodávky elektrické energie začne pomalu blikat.

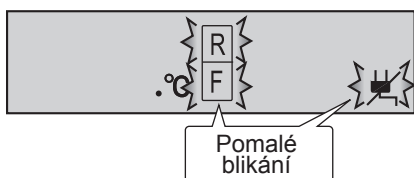

- Před tím, než začnete jíst, zkontrolujte, jestli není jídlo zkažené.

Jak zrušit blikání indikátoru

Stiskněte tlačítko ◇ během blikání ikony.

Upozornění na otevřené dveře

- Zůstanou-li otevřené dveře chladničky, zazní upozornění na otevřené dveře.
- Upozornění na otevřené dveře se ozve asi 1 minutu po otevření dveří a potom opět po 1 minutě (pokaždé jenom jednou).
- Zůstanou-li dveře otevřené přibližně 3 minuty, bude se upozornění ozývat nepřetržitě.
- Zpočátku je upozornění na otevřené dveře nastaveno na zapnuto („ZAPNUTO“).

Zrušení operace

- 1 Stiskněte tlačítko pro výběr a vyberte ikonu pro upozornění na otevřené dveře tak, jak je to zobrazeno na obrázku.

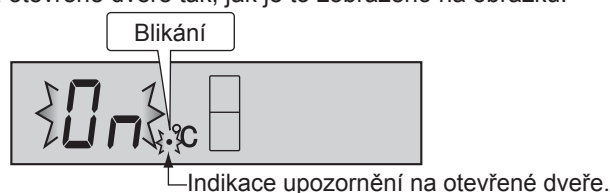

- 2 Stiskněte tlačítko ▼. [▲: ON (ZAPNUTO), ▼: OFF (VYPNUTO)]

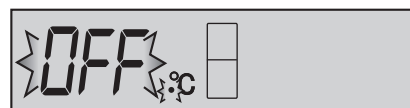

- 3 Stiskněte tlačítko „◇“.

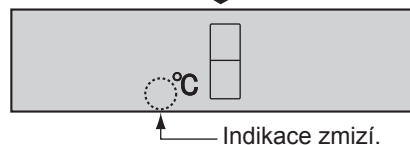
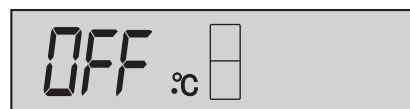

Spuštění operace

Stejný postup se používá při zrušení operace. V kroku 2 stiskněte tlačítko ▲.

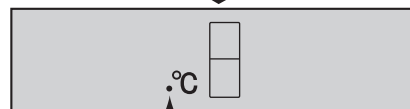
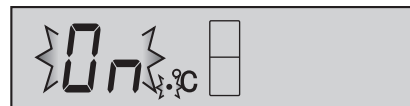

Ukazuje, že je zapnuto upozornění na otevřené dveře („ZAPNUTO“).

Zvuk zapnutý/vypnutý („ZAPNUTO/VYPNUTO“)

Použijte tuto funkci, pokud chcete vypnout zvuk klíčové operace.

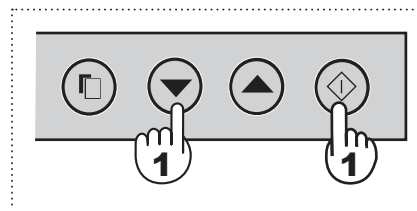

- 1 Stiskněte zároveň tlačítka ▼ a ◆ a držte je po dobu minimálně 3 sekund.

Píp píp píp

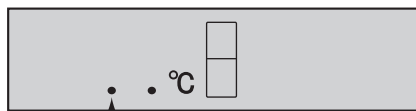

Ukazuje, že je vypnutý zvuk („VYPNUTO“).

Nastavit zvuk na zapnuto („ZAPNUTO“)

Stiskněte znovu tlačítka ▼ a ◆ zároveň a držte je po dobu minimálně 3 sekund.

Píp píp píp

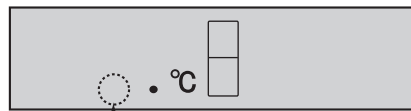

Indikace zmizí.

Úspora energie

Použijte tuto funkci, pokud chcete spotřebič přepnout do režimu úspory energie.

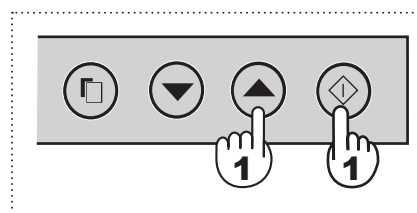

- 1 Stiskněte zároveň tlačítka ▲ a ◆ a držte je po dobu minimálně 3 sekund.

Píp píp píp

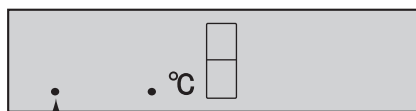

Ukazuje, že je zapnuta úspora energie („ZAPNUTO“).

Zrušení operace

Stiskněte znovu tlačítka ▲ a ◆ zároveň a držte je po dobu minimálně 3 sekund.

Píp píp píp

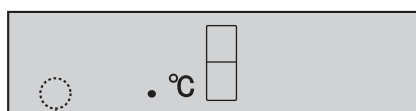

Indikace zmizí.

POZNÁMKA

- Pokud je v provozu tato funkce, vnitřní teplota chladicího i mrazicího oddělení bude vyšší než přednastavená teplota následovně ; chladnička: asi o 1 °C, mrazák: asi o 2 °C. (Platí pro teploty přednastavené na 3 °C v chladničce a -18 °C v mrazáku.) Zobrazená teplota se nezmění.
- Schopnost úspory energie závisí na prostředí, ve kterém zařízení používáte (regulace teploty, okolní teplota, četnost otevírání a zavírání dveří, množství jídla). Jestliže je zároveň zapnutá funkce rychlého zmrazení, schopnost úspory energie se také změní.
- Zrušte tuto funkci, jestliže pociťujete, že nápoje nejsou dostatečně studené nebo že výroba ledu zabírá příliš dlouhou dobu.

CZ

Tipy pro šetření energie

- Okolo chladničky ponechte co největší prostor pro větrání.
- Nenechávejte chladničku na přímém slunečním světle a vedle tepelných spotřebičů.
- Otevírejte dveře chladničky tak zřídka, jak je to jenom možné.
- Teplá jídla nechte před vložením do chladničky vystydnout.
- Rozmístěte potraviny na policích rovnoměrně, aby mohl chladicí vzduch účinně cirkulovat.

Výše spotřeby energie tohoto modelu byla měřena s ohledem na mezinárodní standardy o výkonu chladících zařízení.

- Výše spotřeby energie tohoto modelu byla měřena v prostoru, který je zobrazen vpravo.
- Výše spotřeby energie tohoto modelu byla měřena bez některých příslušenství tak, jak je zobrazeno vpravo.

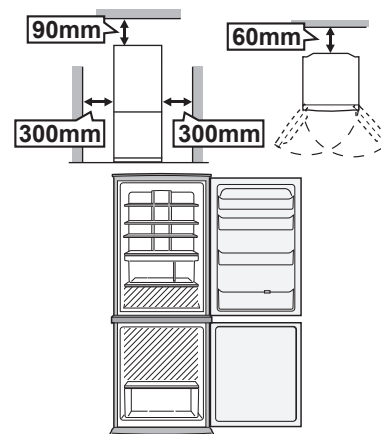

ULOŽENÍ POTRAVIN

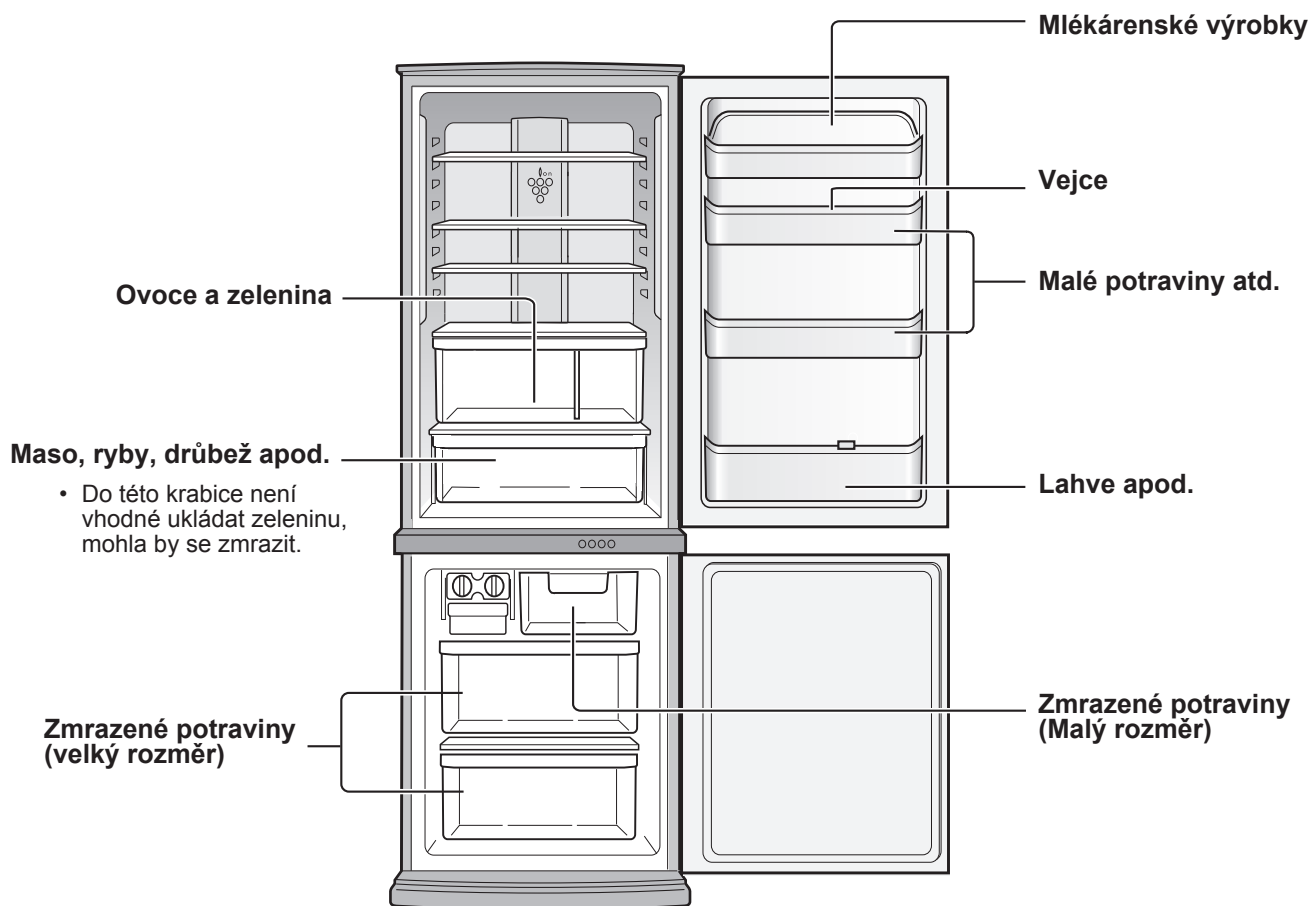

Maso, ryby, drůbež apod.

- Do této krabice není vhodné ukládat zeleninu, mohla by se zmrazit.

Chlazení snižuje rychlost, se kterou se kazí potraviny. Pro maximální udržení čerstvosti potravinářských výrobků, které podléhají zkáze, následuje obecný návod pro prodloužení doby uskladnění potravin.

Ovoce a zelenina

Pro zamezení ztráty vlhkosti mají být ovoce a zelenina volně zabalené do plastového materiálu, např. fólie nebo sáčků (neuzavírejte), a umístěné do oddílu pro zeleninu.

Mlékárenské výrobky a vejce

- Většina mlékařských výrobků má uvedeno datum doporučené spotřeby na vnějším obalu, který rovněž informuje o doporučené teplotě a době uskladnění výrobku.
- Vejce mají být uskladněny v přihrádkách na vejce.

Maso, ryby a drůbež

- Umístěte na podnos nebo na talíř a zakryjte papírovým nebo plastovým obalem.
- Větší výseky masa, ryb nebo drůbeže umístěte do zadní části na police.
- Dbejte, aby všechny vařené potraviny byly pečlivě zabalené nebo umístěné ve vzduchotěsném obalu či nádobě.

POZNÁMKA

- Rozmístěte potraviny na policích rovnoměrně, aby mohl chladicí vzduch účinně cirkulovat.
- Teplé potraviny je nutné ochladit před jejich uložením do chladničky. Uložení teplých potravin zvyšuje teplotu v jednotce a zvyšuje nebezpečí zkažení potravin.
- Nezablokujte vývod a přívod obvodu proudění chladicího vzduchu potravinami nebo nádobami; jinak by potraviny v chladničce nebyly rovnoměrně chlazené.
- Dveře pečlivě zavírejte.

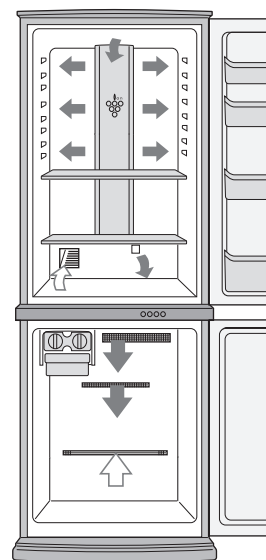

← DOVNITŘ
→ VEN

Neumístujte potraviny přímo před vývod studeného vzduchu. Toto by mohlo způsobit zmrazení potravin.

Pro nejlepší zmrazení

- Potraviny musí být čerstvé.
- Zmrazujte malé množství potravin najednou, abyste je rychle zmrazili.
- Potraviny by měly být pečlivě zabalené, těsně uzavřené nebo zakryté.
- Potraviny rozložte v mrazáku rovnoměrně.
- Označte si tašky nebo kontejnery, abyste měli přehled o zmrazených potravinách.

PÉČE A ČIŠTĚNÍ

BEZPEČNOSTNÍ POKYNY

- Nejprve odpojte chladničku od sítě, abyste zabránili úrazu elektrickým proudem.
- Nestříkejte vodu přímo na vnější skříňku nebo do ní. Toto může způsobit korozi a poškození elektrické izolace.

DŮLEŽITÉ

Abyste předešli popraskání vnitřních povrchů a plastových součástí, dodržujte následující doporučení.

- Odstraňte důkladně všechny tuky z potravin, které jsou nalepené na plastových součástech.
- Některé domácí čisticí prostředky mohou způsobit poškození, proto při čištění používejte pouze přípravky na mytí nádobí (mýdlovou vodu).
- Je-li použito nezfeděného čisticího roztoku nebo saponátová voda není důkladně vysušena, může dojít k popraskání plastových částí.

- 1 Vyjměte příslušenství, jako např. police, ze skříně a ze dveří. Omyjte je v teplé vodě se saponátem na mytí nádobí; opláchněte v čisté vodě a usušte.
- 2 Vyčistěte vnitřek hadrem namočeným v teplé vodě se saponátem na mytí nádobí. Potom použijte studenou vodu pro odstranění saponátové vody.
- 3 Otřete vnější skříň měkkým hadrem pokaždé, když je znečištěna.
- 4 Očistěte magnetické těsnění dveří zubním kartáčkem a teplou vodou se saponátem na mytí nádobí.
- 5 Ovládací panel otřete suchou látkou.

POZNÁMKA

- Chcete-li předejít poškození chladničky, nepoužívejte agresivní čisticí prostředky ani rozpouštědla (laky, barvy, leštící prášek, benzín, horkou vodu apod.)
- Dojde-li k náhlému výpadku elektrické energie, prosíme počkejte alespoň 5 minut před tím, než zařízení opět zapnete.
- Každá skleněná police váží přibližně 2kg. Držte je pevně, pokud je vyjímáte ze skřínky nebo při přenášení.
- Při potřísnění ovládacího panelu šňávou a podobnými produkty jej ihned otřete. Může dojít k poruše ovládacího panelu.
- Vyvarujte se pádu předmětů uvnitř chladničky stejně tak úderů do vnitřních stěn. Může to způsobit praskliny na vnitřním povrchu.

Odmrazování

Unikátní energeticky úsporný mechanismus zařízení odmrazuje zcela automaticky.

Když zhasne osvětlení v oddělení

Kontaktujte autorizovaný servis společnosti SHARP a požádejte o náhradní žárovku do oddělení. Žárovku v oddělení smí vyměňovat pouze kvalifikovaný pracovník servisu.

Vypnutí vaší chladničky

Pokud vypnete vaší chladničku, jestliže odjízdíte na dlouhou dobu, odstraňte všechny potraviny a důkladně vyčistěte její vnitřní prostor. Odpojte zástrčku napájecí šňůry ze sítě a ponechte všechny dveře otevřené.

NEŽ ZAVOLÁTE OPRAVÁŘE

Než zavoláte opraváře, zkontrolujte si následující body.

Problém	Řešení
Vnější strana skříně je horká na dotek.	Je to zcela normální. Horké potrubí slouží k zabránění vzniku orosení.
Když je chladnička hlučnější.	Je normální, aby chladnička vydávala následující zvuky. <ul style="list-style-type: none">• Značný hluk způsobený kompresorem při zahájení provozu --- Zvuk bude tišší po chvíli.• Značný hluk způsobený kompresorem jednou denně --- Provozní zvuk vyvolaný bezprostředně po provedení automatického odmrazení.• Zvuk proudící tekutiny (bublavý nebo šumivý zvuk) --- Zvuk proudícího chladiwa v trubkách (zvuk může být čas od času hlasitější).• Praskavý nebo křupavý zvuk, skřípavý zvuk --- Zvuk vytvořený roztahováním a smršťováním vnitřních stěn a vnitřních součástí během chlazení.
Uvnitř nebo vně chladničky se vytváří námraza nebo orosení.	Může k tomu docházet v některém z následujících případů. Námrazu otřete vlhkou látkou, orosení suchou látkou. <ul style="list-style-type: none">• Při vysoké okolní vlhkosti.• Při častém otvírání a zavírání dveří.• Při uložení potravin s vysokým obsahem vlhkosti. (Je třeba je zabalit.)
Potraviny v chladicím oddělení jsou zmrzlé.	<ul style="list-style-type: none">• Není chladnička provozována dlouhou dobu s nastavenou teplotou chladničky na 0°C?• Není chladnička provozována dlouhou dobu s nastavenou teplotou mrazáku na -21°C?• Nízká okolní teplota může způsobit, že umístěné potraviny zmrznou, i když je nastavení teploty chladničky nastavené na 6°C.
V oddělení je cítit zápach.	<ul style="list-style-type: none">• Potraviny se silným oděrem je třeba zabalit.• Jednotka na odstraňování zápachu nemůže odstranit všechny zápach.

JESTLIŽE STÁLE POŽADUJETE OPRAVÁŘE

Obraťte se na nejbližší autorizovaný servis společnosti SHARP.

Ďakujeme vám, že ste si kúpili práve výrobok značky SHARP. Pred použitím chladničky značky SHARP si láskavo preštudujte návod na obsluhu. Nová chladnička vám tak prinesie najväčší úžitok.

Len na používanie v domácnosti.

OBOJSTRANNE OTVÁRATEĽNÉ DVERE (Iba SJ-WS320T, SJ-WP320T, SJ-WS360T, SJ-WP360T)

Dvere sa môžu otvárať sprava aj zľava.

Dvere mrazničky sú rovnaké.

Pri otváraní alebo zatváraní dverí držte rukoväť.

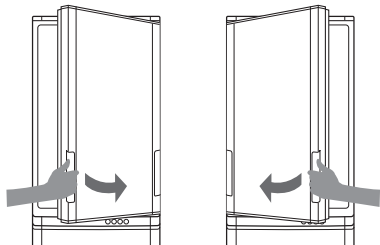

Pri zatváraní dverí

Zatlačte dvere, aby ste ich úplne zatvorili, lebo dvere nemajú funkciu samozatvárania. Ak spustíte ruku z rukoväte predčasne, dvere môžu ostať napoly otvorené. Napoly otvorené dvere môžu spôsobiť unikanie studeného vzduchu.

Ak dvere nie sú úplne zatvorené, nemožno ich otvoriť z druhej strany.

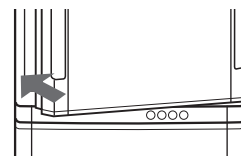

UPOZORNENIE

- Neotvárajte ani nezatvárajte dvere silou za nasledujúcich podmienok. Dvere mrazničky sú rovnaké.

Dvere môžu vypadnúť, čo môže spôsobiť zranenie.

- Keď sa niektoré objekty zaseknú vo dverách. (časti)
- Keď sa dvere ťažko otvárajú. Otvorte dvere z druhej strany a skontrolujte, či sa nejaký predmet nezasekol.

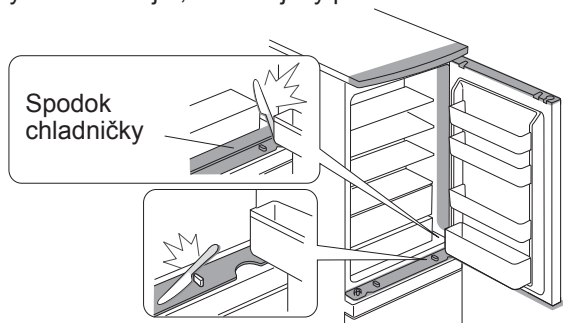

Spodok chladničky

- Nedávajte ruky alebo nohy pod otvorené dvere. Osobitnú pozornosť venujte pri mechanickej časti.

(Nebezpečenstvo poranenia prstov alebo nohy pri zachytení v tejto časti.)

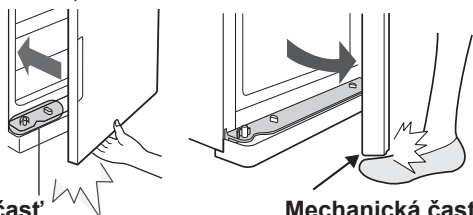

Mechanická časť

Mechanická časť

(To isté platí aj pre otváranie dverí z ľavej strany.)

POZNÁMKA

- Keď otvárate dvere, nedávajte ruku na opačnú stranu dverí. Vaše prsty sa môžu zachytiť vo dverách.
- Neťahajte obe rukoväte súčasne. Rukoväte sa môžu zlomiť.
- Nepoškodzujte ani nedávajte predmety na mechanickejšiu časť inštalovanú v skrini a dverách chladničky. Zapríčiní to problém pri otváraní a zatváraní dverí.
- Nedávajte predmety na držiak valčekov. Dvere sa nebudú dať zatvoriť.
- Nelejte olej do mechanickej časti chladničky a dverí, na valčeky a držiaky valčekov. V závislosti od druhu oleja môžu plastové časti prasknúť.
- Nestúpajte na držiak valčekov v priestore mrazničky. Chladnička sa môže prevrátiť dopredu alebo sa môže poškodiť držiak valčeka. Poškodený držiak spôsobí ťažkosti pri otváraní alebo zatváraní dverí.

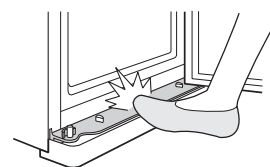
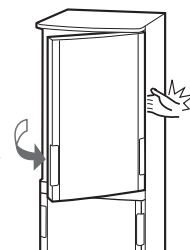

Konštrukcia

Mechanizmus zavesenia
(Inštalovaný v štyroch rohoch každého priestoru)

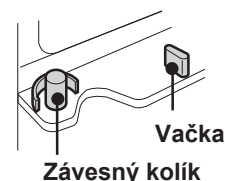

Mechanizmus dverí
(Inštalované v štyroch rohoch každých dverí)

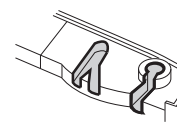

Valčeky (2 ks)

Držiak valčekov

Držiak valčekov

Valčeky (2 ks)

Valčeky a držiak valčekov
Pre plynulé otváranie a zatváranie dverí.

UPOZORNENIE

- Táto chladnička obsahuje horľavé chladivo (R600a: izobután) a plyn na rozpínanie izolácie (cyklopentán). Dodržiavajte nasledovné pravidlá, aby nedošlo k zapáleniu a výbuchu.
 - Chladiaci systém v zadnej časti a vo vnútri chladničky obsahuje chladivo. Nedovoľte, aby do kontaktu s chladiacim systémom prišli akékoľvek ostré predmety.
 - Nepoužívajte mechanické zariadenie, či iný nástroj urýchľujúci rozmrazovanie. (Táto chladnička má zavedený automatický rozmrazovací systém.)
 - Nepoužívajte žiadne elektrické prístroje vo vnútri chladničky.
 - Pre priestor chladničky používajte len stanovené osvetlenie.
 - Nezakrývajte otvory cirkulácie chladničky.
 - V blízkosti chladničky nepoužívajte horľavé spreje, ako sú farby v spreji. Môžu spôsobiť výbuch alebo požiar.
 - Ak by došlo k prederaveniu chladiaceho systému, nedotýkajte sa sieťovej zásuvky a nepoužívajte otvorený oheň. Otvorte okno a vyvetrajte danú miestnosť. Potom požiadajte autorizovaného servisného zástupcu spoločnosti SHARP o servis.
 - Táto chladnička by sa mala zlikvidovať požadovaným spôsobom. Vezmite chladničku na recyklačné miesto so zameraním na horľavé chladivá a plyny na rozpínanie izolácie.
- Neodkladajte do chladničky vysoko prchavé horľavé materiály ako éter, benzín, propán, plechovky s aerosólom, lepidlo, čistý lieh atď. Tieto materiály môžu spôsobiť výbuch.
- Starostlivo utierajte prach usadený na sieťovej vidlici. Mohol by spôsobiť požiar.
- Je zakázané chladničku upravovať. Chladničku môžu rozoberať alebo opravovať iba servisní technici. V opačnom prípade hrozí nebezpečenstvo vzniku požiaru, úrazu elektrickým prúdom alebo iného úrazu.
- Zabezpečte, aby chladnička nepredstavovala žiadne nebezpečenstvo pre deti počas uskladnenia na likvidáciu. (Např. odstráňte magnetické tesnenie dverí, aby sa predišlo zabuchnutiu detí.)

POZOR

- Nedotýkajte sa kompresora alebo jeho periférnych častí z dôvodu ich veľkej teploty počas prevádzky a tiež kvôli kovovým hranám, ktoré môžu spôsobiť poranenie.
- Nedotýkajte sa potravín alebo kovových nádob v priestore mrazničky mokrymi rukami. Môže to spôsobiť omrzliny.
- Nepoužívajte predlžovaciu šnúru ani adaptérovú zástrčku.
- Neodkladajte do mrazničky nápoje vo fľašiach a konzervách, pretože obsah zamrzne a fľaše alebo konzervy môžu prasknúť.
- Presvedčte sa, či počas montáže alebo premiestňovania nedošlo k poškodeniu sieťovej zástrčky. Ak sú kontakty sieťovej zástrčky alebo kábla uvoľnené, nezasúvajte sieťovú zástrčku do sieťovej zásuvky. Hrozí nebezpečenstvo úrazu elektrickým prúdom.
- Sieťovú vidlicu nevyťahujte za kábel, ale za vidlicu. Ťahanie sieťového kábla môže spôsobiť úraz elektrickým prúdom alebo požiar.
- Poškodený ohybný prírodný sieťový kábel musí vymeniť autorizovaný servisný zástupca firmy SHARP. Vyžaduje sa totiž špeciálny kábel.
- V prípade úniku plynu vetrajte miestnosť otvoreným oknom a pod. Nedotýkajte sa chladničky ani elektrického prívodu.
- Neodkladajte na chladničku žiadne nádoby s kvapalinami alebo nestabilné predmety.
- Osoby (vrátane detí) fyzicky, zmyslovo alebo mentálne handicapované alebo s nedostatkom skúseností a vedomostí nesmú chladničku používať bez dozoru alebo bez pokynov ohľadom jej používania od osoby, ktorá je zodpovedná za ich bezpečnosť. Takisto malé deti môžu chladničku používať iba pod dozorom, aby sa s ňou nehrali.

Informácie o likvidácii pre používateľov (domácnosti)



Pozor:
Výrobok je označený týmto symbolom. Znamená to, že použité elektrické a elektronické výrobky by sa nemali miešať s bežným domovým odpadom. Pre tieto výrobky existuje samostatný zberný systém.

1. V Európskej únii

Pozor: Ak chcete zlikvidovať toto zariadenie, nepoužívajte bežný kôš na odpadky! Použité elektrické a elektronické zariadenia musia byť spracované oddelene a podľa platných zákonov, ktoré vyžadujú správne zaobchádzanie, obnovu a recyklovanie použitých elektrických a elektronických zariadení.

Podľa implementácie v jednotlivých členských štátoch môžu domácnosti v štátoch EÚ vrátiť použité elektrické a elektronické zariadenia na určené zberné miesta bez poplatkov*. V niektorých štátoch* môžu vaše staré výrobky zdarma odobrať tiež miestni maloobchodní predajcovia, ak si zakúpíte podobný nový výrobok.

*) Ďalšie podrobnosti sa dozviete od vašich miestnych orgánov.

Ak sa vo vašich použitých elektrických alebo elektronických zariadeniach nachádzajú batérie, zlikvidujte ich samostatne vopred, podľa miestnych požiadaviek. Správnou likvidáciou tohto výrobku pomôžete pri zabezpečení toho, aby odpad prešiel potrebnou úpravou, obnovou a recykláciou a takto sa predchádzalo možným negatívnym vplyvom na životné prostredie a zdravie ľudí, ku ktorým by inak mohlo dochádzať v dôsledku nevhodného zaobchádzania s odpadom.

2. V ostatných štátoch mimo EÚ

Ak si želáte znehodnotiť tento výrobok, obráťte sa na vaše miestne orgány a informujte sa o správnej metóde likvidácie.

Pre Švajčiarsko: Použité elektrické alebo elektronické zariadenie sa dá bezplatne vrátiť predajcovi, dokonca aj keď si nezakúpíte nový výrobok. Ďalšie zberné miesta sú uvedené na domovskej stránke www.swico.ch alebo www.sens.ch.

INŠTALÁCIA

UPOZORNENIE

- Chladničku nezapájajte vo vlhkom alebo mokrom prostredí. Môže sa poškodiť izolácia a zapríčiniť pretekánie. Navyše sa na vonkajšom povrchu chladničky môže zrážať voda, ktorá môže spôsobovať koróziu.
- Kvôli nebezpečenstvu zásahu elektrickým prúdom poriadne pripojte objímku uzemňovacieho kábla k uzemňovacej svorke.

- 1** Udržujte okolo chladničky dostatočný priestor na ventiláciu.
- Obrázok zobrazuje minimálny priestor, ktorý je potrebný na montáž chladničky. Podmienky merania spotreby elektrickej energie boli stanovené pri inom priestorovom umiestnení.
 - Umiestnením chladničky vo väčšom voľnom priestore môžete doceliť nižšiu spotrebu elektrickej energie.
 - Používanie chladničky v priestore menšom, ako je uvedený na obrázku dolu, môže spôsobiť zvýšenie teploty v agregáte, nadmerný hluk a poruchu.

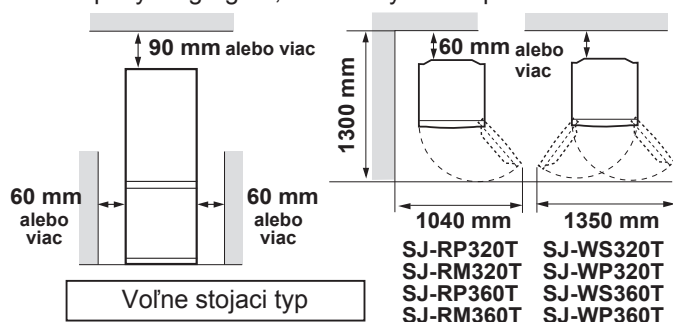

- 2** Použite dve predné nastaviteľné pätky, aby ste zabezpečili pevnú a vodorovnú polohu chladničky na podlahe.



- 3** Príchytkami (nájdete ich v priestore chladničky) zaistíte kryt podstavca v požadovanej polohe pred dvoma nastaviteľnými pätkami.

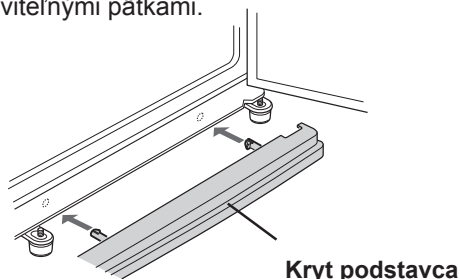

POZNÁMKA

- Kombinovanú chladničku s mrazničkou umiestnite tak, aby bola prístupná vidlica.
- Chráňte chladničku pred priamym slnečným svetlom.
- Neumiestňujte chladničku vedľa spotrebiča vyžarujúceho teplo.
- Neumiestňujte chladničku priamo na zem. Zabezpečte vhodný podklad.

Pred použitím chladničky

Vyčistite vnútorné časti handričkou navlhčenou vlažnou vodou. Ak použijete mydlovú vodu, dôkladne ju utrite s vodou.

Pred prenášaním

- Vysušte všetku vodu v odparovacej miske. Pred vysušovaním vody počkajte minimálne 1 hodinu po vytiahnutí zástrčky, lebo mraziaci cyklus zariadenia je extrémne horúci. (Odparovacia miska je umiestnená na zadnej strane zariadenia.)

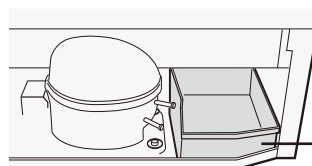

Odparovacia miska

POZNÁMKA

- Neohýbajte alebo nepoškodzujte rozvody vo vnútri odparovacej misky. Mohli by ste spôsobiť poruchu.

Pri doprave

- Kolieska umožňujú chladničke pohyb dopredu a dozadu.
- Chladničku prenášajte za rukoväte umiestnené vzadu a naspođu.

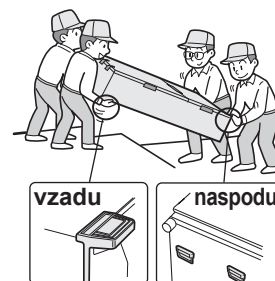

Keď sa dvere ťažko otvárajú

(Iba SJ-WS320T, SJ-WP320T, SJ-WS360T, SJ-WP360T)

Keď je ťažká jedna strana dvier

- Keď je ťažká ľavá strana, znížte pravú nastaviteľnú päťku. Až kým sa nastaviteľná päťka na opačnej strane nedostane tesne nad podlahu.

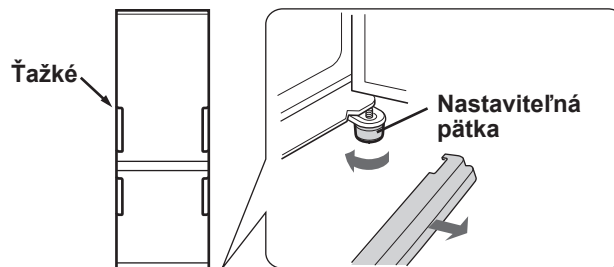

- Keď je ťažká pravá strana, znížte ľavú nastaviteľnú päťku.

Keď sú obe strany ťažké

- Keď je chladnička naklonená dozadu vložte drevenú dosku (pomerné širokú) a pod ňu medzi zadnú časť chladničky a dlážku, aby ste prispôbili sklon chladničky.

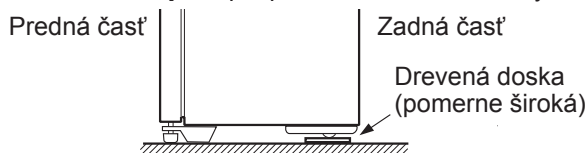

Obojstranné dvere

(Iba SJ-RP320T, SJ-RM320T, SJ-RP360T, SJ-RM360T)

Dvere je možné zmeniť na ľavostranné otváranie. Ak chcete takto upraviť dvere, budete potrebovať SÚPRAVU ZÁVESOV CHLADNIČKY SJ-LR320TD (pre ľavostranné otváranie). Obráťte sa na najbližšieho servisného zástupcu schváleného firmou SHARP, čo sa týka danej súpravy a postupu pri úprave dverí.

POZOR

Firma SHARP odporúča, aby celú úpravu dverí vykonal autorizovaný servisný zástupca.

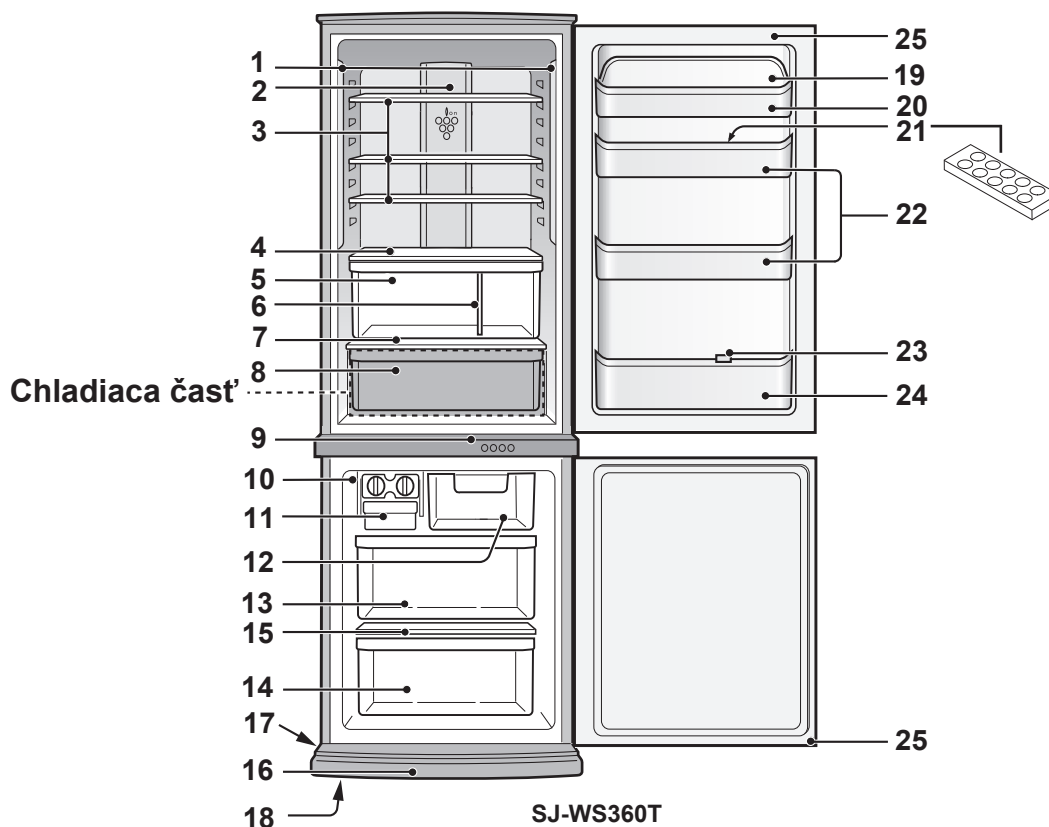

1. LED svetlá

2. Hybridný chladiaci panel (hliníkový panel)

Panel je chladený zozadu, čím sa priestor chladničky chladí nepriamo. Týmto spôsobom sa potraviny chladia mierne bez toho, aby boli vystavené prúdeniu chladného vzduchu.

3. Police chladničky

(SJ-WS320T, SJ-RP320T : 2 ks)
 (SJ-WP320T, SJ-RM320T : 2 ks)
 (SJ-WS360T, SJ-RP360T : 3 ks)
 (SJ-WP360T, SJ-RM360T : 3 ks)

4. Polička na ovocie a zeleninu

Prúdenie vzduchu v zásuvka na zeleninu môžete ovládať posúvaním ovládača vetracieho otvoru doprava alebo doľava.

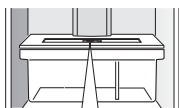

5. Zásuvka na ovocie a zeleninu

6. Deliaca doska

7. Polica

8. Priehradka na chladenie

9. Ovládací panel

10. Výrobník ľadu

- Nádoby na tvorbu ľadových kociek nenaplňte úplne, inak sa ľadové kocky po zamrznutí spoja dohromady.
- Keď sú kocky ľadu hotové, otočte páku v smere pohybu hodinových ručičiek a vyprázdňte ľad do zásobníka na kocky ľadu.

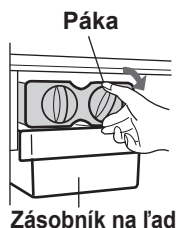

POZNÁMKA

V zásobníku nevyrábajte ľad a nelejte doň olej. Zásobník na ľad môže prasknúť.

11. Zásobník na ľad

12. Priehradka mrazničky (horná)

13. Priehradka mrazničky (stredná)

14. Priehradka mrazničky (spodná)

15. Polica mrazničky

16. Kryt podstavca

17. Kolieska (4 ks)

18. Nastaviteľná päťka (2 ks)

19. Kryt priehradky na pomôcky

20. Viacúčelová priehradka

21. Držiak na vajcia

22. Priehradky na dverách (2 ks)

23. Zátka / Držiak fľaš

Chrání fľaše a pod. pred prevrhnutím. Vnútri možno skladovať potraviny valcovitého tvaru.

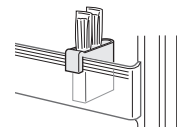

24. Priehradka na fľaše

25. Magnetické tesnenia dverí (2 ks)

Dezodoračná jednotka

Dezodoračný katalyzátor je nainštalovaný tam, kde prúdi studený vzduch. Nie je potrebná žiadna operácia ani čistenie.

Odstránením nasledujúceho príslušenstva, ako je znázornené nižšie na obrázku, môžete uskladniť viac potravín.

(priehradka na chladenie, výrobník ľadu, zásobník na ľad, priehradka mrazničky (horná a stredná))

- Ak chladnička pracuje bez tohto príslušenstva, bude pracovať za energeticky najefektívnejších podmienok.
- Prosím, nevyberajte spodnú priehradku mrazničky.

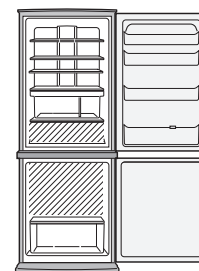

PREVÁDZKA

Ovládací panel

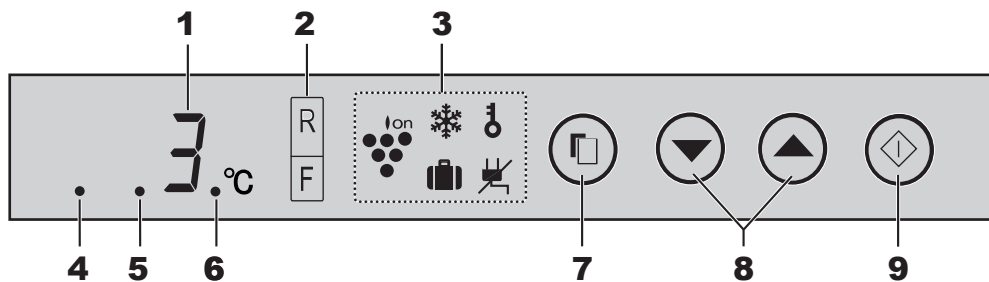

1. Zobrazenie nastavenia teploty

Zobrazí sa predvolená teplota zvoleného priestoru. Nie je to skutočná teplota v priestore.

2. Zobrazenie regulácie teploty

Môžete zvoliť teplotu v chladničke a mrazničke. Keď zvolíte priestor, v ktorom chcete zmeniť teplotu, indikátor teploty bude svietiť.

3. Zobrazenie ikony funkcie

Zobrazujú sa ikony funkcií, ktoré sú v prevádzke.

	Ionizátor „Plasmacluster“		Detský zámok *
	Expresné zmrazovanie *		Zlyhanie dodávky energie
	Dovolenkový režim *		

(*: Okrem SJ-RM320T, SJ-RM360T)

4. Indikácia úspory energie

Táto indikácia ukazuje zapnutú úsporu energie „ZAP“.

5. Zvuková indikácia ZAP/VYP.

Táto indikácia ukazuje vypnutie zvuku „VYP“.

6. Indikácia výstražnej signalizácie dverí

Táto indikácia ukazuje zapnutie výstražnej signalizácie dverí „ZAP“.
(Výstražná signalizácia dverí je len pre priestor chladničky.)

7. Tlačidlo voľby

Stlačením zvolíte ikonu funkcie a ikonu výstražnej signalizácie dverí.

8. Tlačidlo ▼ / ▲

Stlačením zvolíte funkciu ZAP/VYP alebo nastavenie teploty.

9. Tlačidlo ◆ (Enter)

Ukončenie nastavovania.

POZNÁMKA

- Funkcie sa spustia automaticky po zapojení do sieťovej zásuvky ako na obrázku vpravo. (Základné zobrazenie je len výstražná signalizácia dverí „ZAP“.
- Ak počas 1 minúty nedôjde k žiadnemu úkonu, displej sa automaticky vráti k základnému zobrazeniu. Ak počas ďalšej 1 minúty nedôjde k žiadnemu úkonu, displej sa vypne.
- Pri stlačení akéhokoľvek tlačidla displej blikne raz a ukáže sa základné zobrazenie. Keď sa prevádzka chladničky zastaví kvôli výpadku napájania, zobrazenie displeja bude po obnovení napájania rovnaké ako pred jeho výpadkom. Avšak keď dôjde k výpadku napájania počas činnosti Expresného zmrazovania, po obnovení napájania zostane táto funkcia prerušená.



Ionizátor „Plasmacluster“

Ionizátor uvoľňuje do priestoru chladničky zhluky iónov tvorených zmesou kladných a záporných iónov. Tieto zhluky iónov obmedzujú tvorbu vzduchom roznášaných plesní.

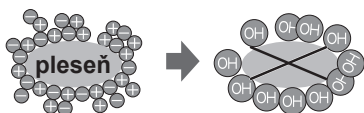

1 Stlačte tlačidlo voľby a vyberte ikonu Plasmacluster.

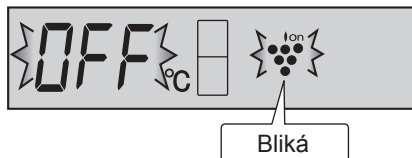

2 Stlačte tlačidlo ▲ [▲: ON (ZAP), ▼: OFF (VYP)]

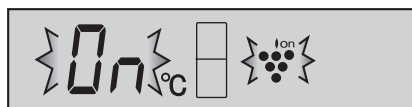

3 Stlačte tlačidlo „◆“.

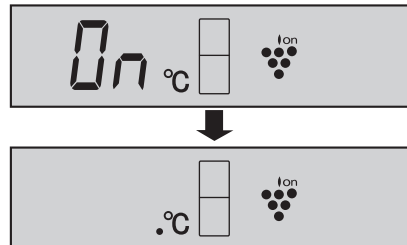

Zrušiť činnosť

Je to rovnaký spôsob ako pri spúšťaní prevádzky. V kroku 2 stlačte tlačidlo ▼.

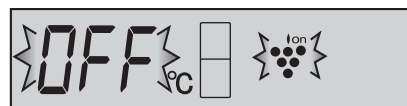

POZNÁMKA

- V chladničke možno cítiť mierny zápach. Je to pach ozónu vyrábaného ionizátorom. Množstvo ozónu v chladničke je minimálne a rýchlo sa rozkladá.

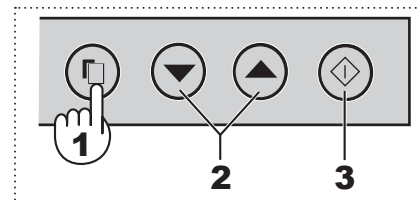

❄️ **Expresné zmrazovanie (Okrem SJ-RM320T, SJ-RM360T)**

Pomocou tejto funkcie sa dá dosiahnuť kvalitné zmrazenie potravín a je výhodné pre domáce zmrazovanie.

- 1 Stlačte tlačidlo voľby a vyberte ikonu Expresné zmrazovanie.



- 2 Stlačte tlačidlo ▲ [▲: ON (ZAP), ▼: OFF (VYP)]

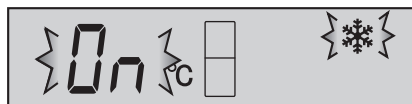

- 3 Stlačte tlačidlo „◇“.

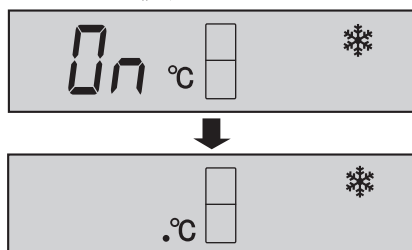

Zrušiť činnosť

Je to rovnaký spôsob ako pri spúšťaní prevádzky. V kroku 2 stlačte tlačidlo ▼.

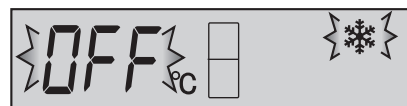

POZNÁMKA

- Expresné zmrazovanie sa automaticky ukončí asi za 2 hodiny. (Ikona zmizne.)
- Potraviny s veľkým objemom sa nedajú zmraziť v rámci jednej činnosti.
- Expresné zmrazovanie môže vyžadovať viac než 2 hodiny v prípade, že sa táto činnosť prekrýva s rozmrazovaním, keďže začne až po ukončení rozmrazovania.
- Snažte sa čo najmenej otvárať dvere počas trvania tejto funkcie.

🧳 **Dovolenkový režim (Okrem SJ-RM320T, SJ-RM360T)**

Táto funkcia sa dá využiť, keď idete na výlet alebo opúšťate dom na dlhší čas.

- 1 Stlačte tlačidlo voľby a vyberte ikonu Dovolenkový režim.



- 2 Stlačte tlačidlo ▲ [▲: ON (ZAP), ▼: OFF (VYP)]

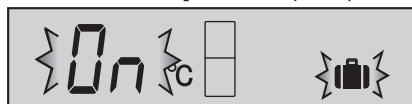

- 3 Stlačte tlačidlo „◇“.

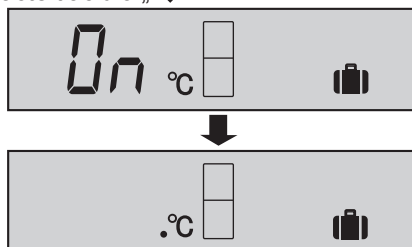

Zrušiť činnosť

V kroku 2 stlačte tlačidlo ▼.

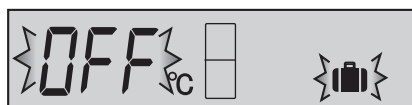

POZNÁMKA

- Teplota vo vnútornom priestore chladničky sa automaticky nastaví na 10°C.
- Doba uskladnenia potravín v priestore chladničky sa skracuje asi na 1/2 - 1/3 bežnej prevádzky. Prosím, túto možnosť využívajte len v prípade, že sa v nej nenachádzajú žiadne rýchlo sa kaziace potraviny.
- Teplota priestoru chladničky sa nedá zmeniť (na displeji sa zobrazí „10 °C“).

🔒 **Detský zámok (Okrem SJ-RM320T, SJ-RM360T)**

Činnosť tlačidiel ovládacieho panela bude zamknutá. Túto funkciu môžete využiť na zabránenie neúmyselného použitia ovládacieho panela deťmi alebo niekým iným.

- 1 Stlačte tlačidlo voľby a vyberte ikonu Detský zámok.

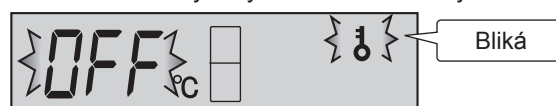

- 2 Stlačte tlačidlo ▲ [▲: ON (ZAP), ▼: OFF (VYP)]

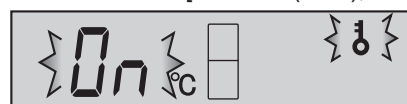

- 3 Stlačte tlačidlo „◇“.

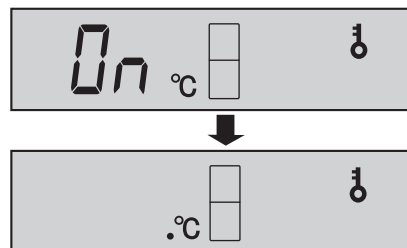

Zrušiť činnosť

Je to rovnaký spôsob ako pri spúšťaní prevádzky. V kroku 2 stlačte tlačidlo ▼.

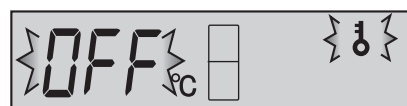

SK

Regulácia teplôt

Teplota v chladničke sa reguluje automaticky. V prípade potreby možno teplotu aj nastavovať.

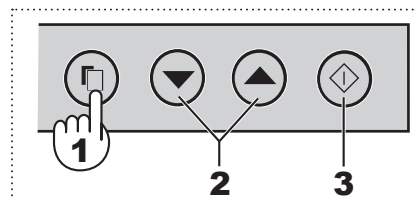

Priestor chladničky

Nastaviteľná medzi 0°C a 6°C v krokoch po 1°C.

- 1 Stlačte tlačidlo voľby a vyberte ikonu **R**.

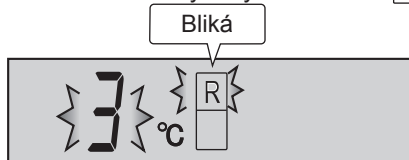

- 2 Stlačte tlačidlo ▲ / ▼ a nastavte teplotu. [▲ : zvýšenie, ▼ : zníženie]

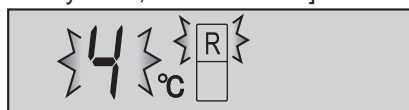

POZNÁMKA

- Počas nastavenia Dovolenkový režim sa tento priestor nedá nastaviť (displej zobrazuje „10 °C“).

- 3 Stlačte tlačidlo „◇“.

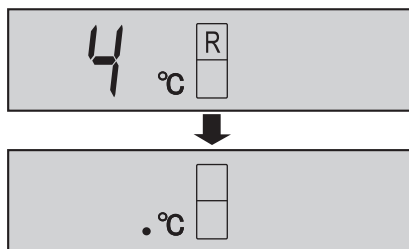

Priestor mrazničky

Nastaviteľná medzi -13°C a -21°C v krokoch po 1°C.

- 1 Stlačte tlačidlo voľby a vyberte ikonu **F**.

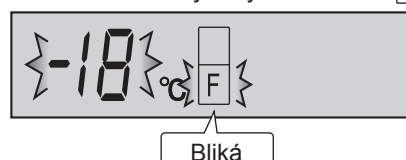

- 2 Stlačte tlačidlo ▲ / ▼ a nastavte teplotu. [▲ : zvýšenie, ▼ : zníženie]

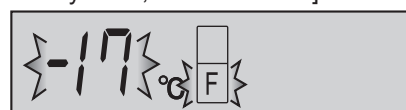

- 3 Stlačte tlačidlo „◇“.

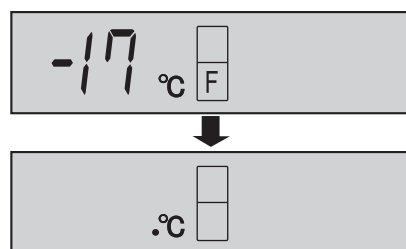

Pokročilé nastavenia priestoru chladničky

Teplota priestoru chladničky sa môže nastaviť v krokoch po 0,5°C podľa nižšie uvedených krokov ①–③.

- 1 Vyberte ikonu **R**.
 - 2 Stlačte a podržte tlačidlo ◇ na 3 sekundy alebo dlhšie.
 - 3 Nastavte teplotu rovnakým spôsobom, ako je uvedené vyššie v krokoch 2 – 3.
- Ak chcete nastaviť teplotu v krokoch po 1°C, postupujte opakovane podľa krokov ①–②.

Píp píp píp

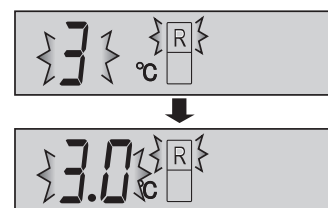

Indikátor teploty

Táto chladnička je vybavená indikátorom teploty v priestore chladničky na reguláciu priemernej teploty v najchladnejšej zóne.

Najchladnejšia zóna

Tento symbol označuje najchladnejšiu zónu vo vnútornom priestore chladničky. (Priehradka na dverách, umiestnená v rovnakej výške, nie je súčasťou najchladnejšej zóny.)

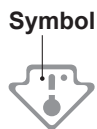

Kontrola teploty v najchladnejšej zóne

Môžete vykonávať pravidelnú kontrolu, aby sa zaistila správna teplota v najchladnejšej zóne a v prípade potreby nastaviť reguláciu teploty chladničky.

Na udržanie správnej teploty vo vnútri zariadenia je potrebné, aby bol indikátor teploty vždy MODRÝ. Ak sa farba indikátora teploty zmení na BIELU, teplota je príliš vysoká; v takomto prípade zvýšte nastavenie regulácie teploty chladničky a vyčkajte 6 hodín pred ďalšou kontrolou indikátora teploty.

MODRÁ



Správne nastavenie

BIELA



Teplota príliš vysoká, nastavte reguláciu teploty chladničky.

POZNÁMKA

- Vnútorná teplota chladničky s mrazničkou závisí od rôznych činiteľov ako napríklad teplota okolia v miestnosti, množstvo uložených potravín a frekvencia otvárania dverí.
- Keď sa vložili čerstvé potraviny alebo keď sa nechajú otvorené dvere na nejaký čas, je normálne, že farba indikátora teploty sa zmení na BIELU.

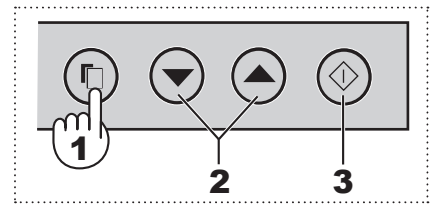

Zlyhanie napájania

Kým je táto funkcia aktívna, bude ukazovať nárast teploty v chladničke zapríčinený zlyhaním napájania alebo iným dôvodom.

- 1 Stlačte tlačidlo voľby a vyberte ikonu zlyhania napájania. (Ikona je oranžová.)

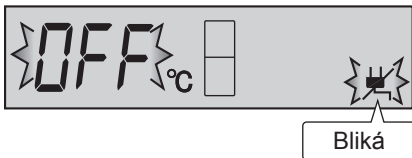

- 2 Stlačte tlačidlo ▲ [▲: ON (ZAP), ▼: OFF (VYP)]

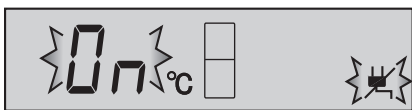

- 3 Stlačte tlačidlo „◇“.

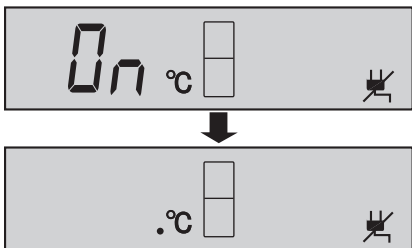

Zrušiť činnosť

Je to rovnaký spôsob ako pri spúšťaní prevádzky. V kroku 2 stlačte tlačidlo ▼.

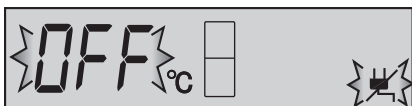

Indikácia zlyhania napájania

- Počas obnovenia dodávky energie, ak vnútorná teplota priestoru chladničky a mrazničky prevýši nasledujúce hodnoty, R: viac než 7°C, F: viac než -10°C, bude ikona zlyhania napájania pomaly blikať.

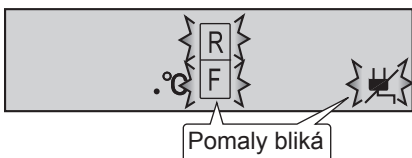

- Skontrolujte kvalitu potravín pred konzumáciou.

Ako zrušiť blikanie indikátora

Stlačte tlačidlo ◇, kým ikony blikajú.

Výstražná signalizácia dverí

- Ak dvere chladničky zostanú otvorené, zaznie výstražná signalizácia dverí.
- Výstražná signalizácia dverí sa zapne 1 minútu po otvorení dverí a potom znovu po 1 minúte (raz v každom prípade).
- Ak dvere zostanú otvorené asi 3 minúty, výstražná signalizácia bude znieť nepretržite.
- Najprv je výstražná signalizácia dverí nastavená na „ZAP“.

Zrušiť činnosť

- 1 Stlačte tlačidlo voľby a vyberte indikáciu výstražnej signalizácie dverí ako na obrázku nižšie.

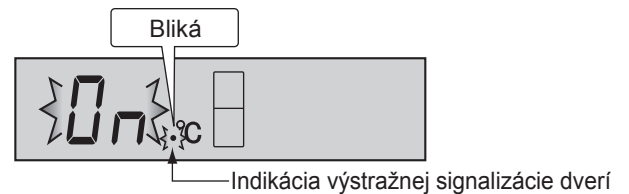

- 2 Stlačte tlačidlo ▼ [▲: ON (ZAP), ▼: OFF (VYP)]

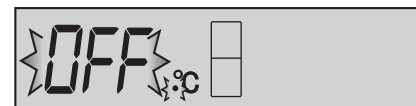

- 3 Stlačte tlačidlo „◇“.

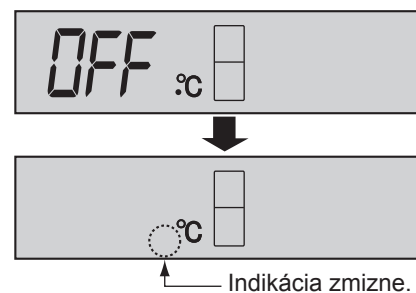

Spustenie činnosti

Je to rovnaký spôsob ako pri zrušení činnosti. V kroku 2 stlačte tlačidlo ▲.

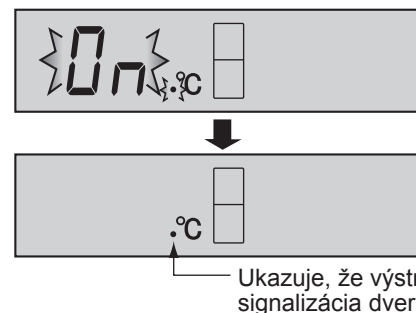

Zvuk ZAP/VYP

Použite túto funkciu na vypnutie zvuku činnosti tlačidiel.

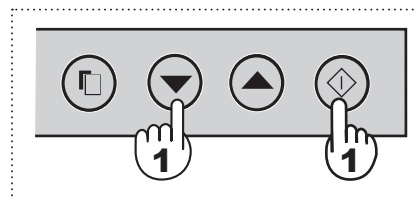

- 1 Stlačte súčasne tlačidlo ▼ a tlačidlo ◆ na 3 sekundy alebo dlhšie.

Píp píp píp

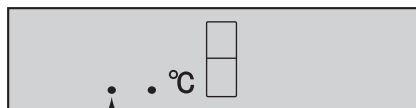

Ukazuje zvukovú signalizáciu „VYP“.

Pre nastavenie zvuku „ZAP“

Stlačte súčasne tlačidlo ▼ a tlačidlo ◆ na 3 sekundy alebo dlhšie ešte raz.

Píp píp píp

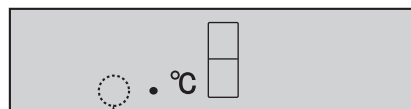

Indikácia zmizne.

Úspora energie

Použite túto funkciu, ak chcete prepnúť zariadenie do úsporného režimu.

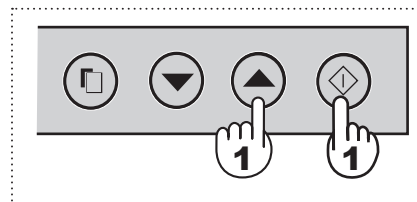

- 1 Stlačte súčasne tlačidlo ▲ a tlačidlo ◆ na 3 sekundy alebo dlhšie.

Píp píp píp

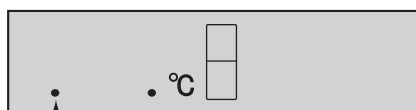

Ukazuje, že funkcia úspory energie je „ZAP“.

Zrušiť činnosť

Stlačte súčasne tlačidlo ▲ a tlačidlo ◆ na 3 sekundy alebo dlhšie ešte raz.

Píp píp píp

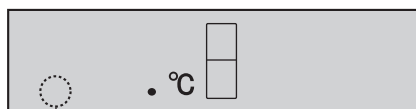

Indikácia zmizne.

POZNÁMKA

- Kým je táto funkcia aktívna, vnútorná teplota priestoru chladničky a mrazničky je vyššia ako prednastavená, a to nasledovne: R: približne 1°C, F: približne 2°C. (Ak je predvolená teplota nastavená na R: 3°C, F: -18°C.) Zobrazená teplota sa nezmení.
- Efektívnosť úspory energie závisí od viacerých užívateľských faktorov (regulácia teploty, okolitá teplota, frekvencia otvárania a zatvárania dverí, množstvo jedla). Ak je v rovnakom čase aktívne expresné zmrazovanie, zmení sa aj efektívnosť úspory energie.
- Vypnite túto funkciu, ak si myslíte, že nápoje nie sú dostatočne vychladené alebo výroba ľadu trvá dlho.

Tipy na úsporu energie

- Miesto na vetranie okolo chladničky nechajte tak veľké, ako je možné.
- Postavte chladničku mimo priameho slnka a neumiestňujte ju do blízkosti zariadení produkujúcich teplo.
- Otvárajte dvere chladničky na tak krátko, ako je možné.
- Horúce jedlá nechajte vychladnúť pred ukladaním do chladničky.
- Potraviny ukladajte na police rovnomerne, zabezpečí sa tak efektívnejšia cirkulácia chladiaceho vzduchu.

Množstvo spotreby elektrickej energie tohto modelu sa meria na základe medzinárodných štandardov výkonnosti chladničiek.

- Množstvo spotreby elektrickej energie tohto modelu sa meria v priestorovom umiestnení ako na obrázku vpravo.
- Množstvo spotreby elektrickej energie tohto modelu sa meria s vybraným príslušenstvom, ako je uvedené na obrázku vpravo.

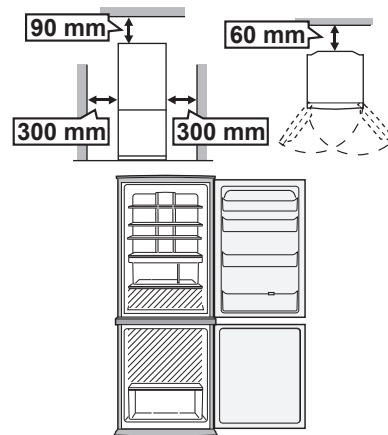

SKLADOVANIE POTRAVÍN

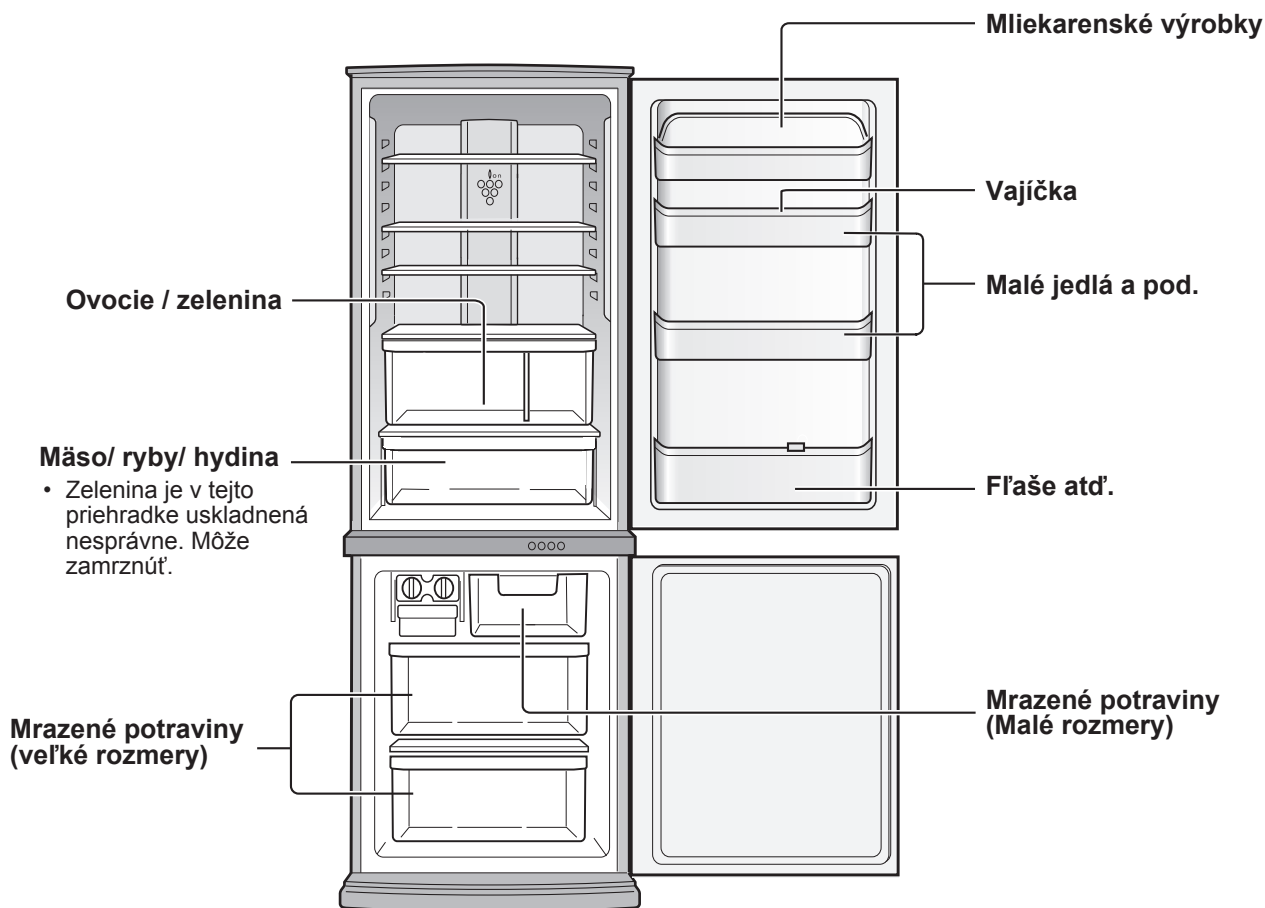

Chladienie spomaľuje proces znehodnocovania potravín. Na dosiahnutie najdlhšej životnosti uskladňujte v chladničke podľa možnosti čerstvé a kvalitné potraviny. Ďalej sú uvedené základné pravidlá na dosahovanie čo najdlhšej skladovateľnosti potravín.

Ovocie / zelenina

Ovocie a zeleninu treba voľne zabaliť do plastového materiálu, napr. fólia alebo vrecká (neuzatvárať hermeticky) a uložiť do zásuvky na zeleninu na minimalizovanie strát vlhkosti.

Mliekarenské výrobky a vajcia

- Na obale väčšiny mliečnych výrobkov sa uvádza dátum najneskoršej spotreby, odporúčaná teplota a skladovateľnosť výrobku.
- Vajcia sa ukladajú do držiaka na vajcia.

Mäso / ryby / hydina

- Uložiť na tanier alebo misku prikrytú papierom alebo fóliou.
- Veľké kusy mäsa, rýb alebo hydiny skladovať v zadnej časti políc.
- Všetky varené potraviny starostlivo zabaliť alebo vložiť do vzduchotesnej nádoby.

POZNÁMKA

- Potraviny ukladajte na police rovnomerne, zabezpečí sa tak efektívnejšia cirkulácia chladiaceho vzduchu.
- Horúce potraviny pred uložením ochladte. Zvyšovali by teplotu v chladničke a vzrástlo by riziko znehodnotenia potravín.
- Nasávací a výstupný otvor cirkulačného okruhu chladiaceho vzduchu nezakrývajte nádobami, v opačnom prípade sa potraviny v chladničke nebudú rovnomerne ochladzovať.
- Dvere musia byť starostlivo zatvorené.

← DNU
→ VON

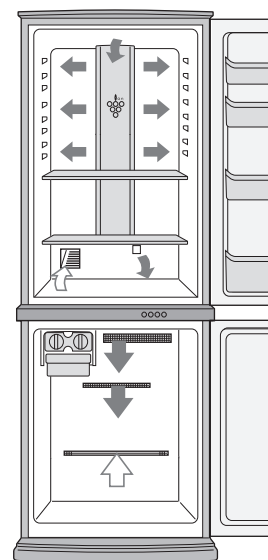

Potraviny neukladajte pred výstupný otvor chladiaceho vzduchu. Mohli by zamrznúť.

Najlepšie výsledky zmrazovania

- Potraviny musia byť čerstvé.
- Potraviny možno rýchlo zmrazovať v malých množstvách.
- Potraviny musia byť riadne uzavreté, vzduchotesne uzavreté alebo prikryté.
- Potraviny ukladajte do mrazničky rovnomerne.
- Vrecká i nádoby označte etiketami, aby ste mali o zmrazených potravinách prehľad.

STAROSTLIVOSŤ A ČISTENIE

UPOZORNENIE

- Odpojte chladničku od prívodu elektrickej energie kvôli zabráneniu zranení elektrickým prúdom.
- Nelejte vodu priamo na vonkajšiu skriňu ani do vnútra. Môže to viesť ku korózii a znehodnotiť elektrickú izoláciu.

DÔLEŽITÉ UPOZORNENIE

Aby sa predišlo praskaniu vnútorných povrchov a plastových dielcov, riadte sa týmito tipmi.

- Utrite z plastových dielcov akýkoľvek jedlý olej.
- Niektoré chemické čistiace prípravky pre domácnosť môžu spôsobiť poškodenie, takže používajte iba riedený tekutý prípravok na umývanie riadu (resp. mydlovú vodu).
- Používanie neriedených čistiacich prostriedkov, alebo ak sa voda s prípravkom na umývanie riadu dôkladne neutrie, môže spôsobiť praskanie plastových dielcov.

- 1 Vyberte príslušenstvo, napr. police, zo skrine chladničky a z dverí. Umyte ich vo vlažnej vode s prípravkom na umývanie riadu, opláchnite v čistej vode a vysušte.
- 2 Vnútorné povrchy vyčistíte handričkou namočenou vo vlažnej vode s prípravkom na umývanie riadu. Potom studenou vodou odstráňte zvyšky čistiaceho prípravku.
- 3 Po každom znečistení utrite vonkajší povrch mäkkou handrou.
- 4 Magnetické tesnenie dverí čistíte zubnou kefkou a vlažnou vodou s prípravkom na umývanie riadu.
- 5 Ovládací panel utierajte so suchou handričkou.

POZNÁMKA

- Aby sa predišlo poškodeniu chladničky, nepoužívajte agresívne čistiace prostriedky alebo roztoky (lak, farbu, leštiaci prášok, technický benzín, vriacu vodu, atď.).
- Pred opätovným pripojením sieťového napätia pri jeho odpojení najprv počkajte najmenej 5 minút.
- Každá sklenená polica váži približne 2 kg. Držte ich pevne pri vyberaní z chladničky a prenášaní.
- Keď dôjde ku pokvapkaniu priestoru v blízkosti ovládacieho panela džúsom a podobne, okamžite ho poutierajte. Stáva sa to príčinou poruchy ovládacieho panela.
- Potraviny nehádzte do chladničky a nevrážajte do vnútorných stien. Mohol by pritom prasknúť vnútorný povrch.

Rozmrazovanie

Rozmrazovanie je úplne automatické vďaka použitiu jedinečného systému na úsporu energie.

Keď došlo k vypáleniu žiarovky v priestore chladničky

V prípade potreby výmeny osvetlenia priestoru chladničky, kontaktujte servisného zástupcu schváleného firmou SHARP. Servis osvetlenia priestoru chladničky smú vykonávať len kvalifikovaní servisní pracovníci.

Vypínanie chladničky

Ak vypínate chladničku, alebo ak odchádzate na dlhší čas, vyberte všetky potraviny a dôkladne vyčistite vnútro chladničky. Vytiahnite zo sieťovej zásuvky vidlicu kábla a všetky dvere nechajte otvorené.

SKÔR NEŽ ZAVOLÁTE DO SERVISU

Skôr než zavoláte do servisu, najprv si skontrolujte nasledujúci odsek.

Problém	Riešenie
Vonkajšie dielce chladničky sú na dotyk horúce.	Je to normálne. Horúca rúrka chladničky slúži na predchádzanie zaroseniu.
Keď je chladnička hlučná.	Je úplne normálne, ak činnosť chladničky sprevádzajú nasledujúce zvuky: <ul style="list-style-type: none">• Hlasný zvuk kompresora po uvedení do činnosti --- Po krátkom čase sa zvuk stíši.• Hlasný šum kompresora vydávaný raz denne --- Prevádzkový zvuk vydávaný bezprostredne po automatickom rozmrazovaní.• Zvuk prúdiacej tekutiny (žblnkanie, klokotanie) --- Zvuk chladiva prúdiaceho v rúrkach (tento zvuk môže z času na čas zosilnieť).• Praskanie alebo vŕzganie, škrípanie --- Zvuk spôsobený rozširovaním a sťahovaním vnútorných stien a vnútorných dielcov pri chladení.
Námraza alebo zarosenie sa objavuje vo vnútri ako aj z vonkajšej strany chladničky.	Môže sa objaviť v jednom z nasledujúcich prípadov. Pomocou mokrej handričky utrite námrazu a pomocou suchej handričky utrite zarosenie. <ul style="list-style-type: none">• Keď je veľká okolitá vlhkosť.• Keď sa dvere často otvárajú a zatvárajú.• Keď sú uskladnené potraviny s veľkou vlhkosťou. (Vyžaduje sa obal.)
Potraviny v chladničke zamrzajú.	<ul style="list-style-type: none">• Pracuje chladnička dlhší čas s ovládačom regulácie teploty chladničky nastaveným na 0 °C?• Pracuje chladnička dlhší čas s ovládačom regulácie teploty mrazničky nastaveným na -21 °C?• Nízka okolitá teplota vzduchu môže spôsobiť, že potraviny zamrznú, aj keď je regulácia teploty chladničky nastavená na 6 °C.
V priestore chladničky zapácha.	<ul style="list-style-type: none">• Obal sa vyžaduje pri potravinách s prenikavou vôňou.• Dezodoračná jednotka nemôže odstrániť všetky pachy.

AK AJ NAPRIEK TOMU POTREBUJETE SERVIS

Obráťte sa na najbližšieho autorizovaného servisného zástupcu firmy SHARP.

IŠ DVIEJŲ PUSIŲ ATIDAROMOS DURYS (Tik su SJ-WS320T, SJ-WP320T, SJ-WS360T, SJ-WP360T modeliais)

Durys gali būti atidaromos iš dešinės ir iš kairės pusės.
Šaldiklio durys yra tokios pačios.

Duris atidarykite ir uždarykite laikydami už rankenos.

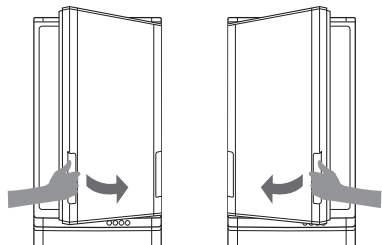

Uždarydami duris

Įsitikinkite, kad durys visiškai uždarytos, nes duryse nėra savaiminio užsidarymo funkcijos. Jei rankeną atleisite, kol durys nevisiškai prispaustos, jos gali likti praviros. Dėl pravirų durų gali atsirasti šalto oro nutekėjimas. Jei durys nėra visiškai uždarytos, jų negalima atidaryti iš priešingos pusės.

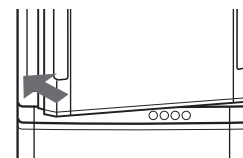

ĮSPĖJIMAS

- Esant šioms aplinkybėms, neatidarykite ir neuždarykite durų jėga. Šaldiklio durys yra tokios pačios.

Durys gali nukristi ir sužaloti.

- Kai objektai įstringa duryse. (● dalys)
- Kai sunku atidaryti duris. Atidarykite duris iš priešingos pusės ir patikrinkite, ar neįstrigo koks nors daiktas.



- Nedėkite rankų ir pėdų po atidarytomis durimis. Ypač būkite atsargūs aplink mechanines dalis.

(Sužeidimų pavojus, toks kaip pirštų ar kojos prispaudimas tose dalyse.)

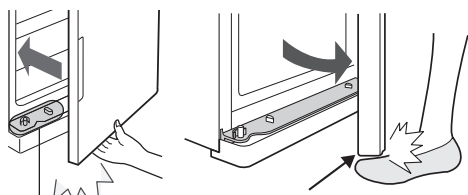

Mechaninė dalis

Mechaninė dalis

(Tas pats galioja atidarinėjant duris iš kairės pusės.)

PASTABA

- Nedėkite rankos priešingoje atidarytų durų pusėje. Jūsų pirštai gali būti prispausti durų.
- Netraukite abiejų rankenų vienu metu. Rankenos gali sulūžti.
- Nežalokite arba nedėkite daiktų ant mechaninės dalies, pritaisytos ant spintelės ar durų. Tai sudarys problemą atidarinėjant ar uždarinėjant duris.
- Nedėkite daiktų ant veleno laikiklio. Durys negalės būti uždarytos.
- Nepilkite tepalo ant mechaninės durų ir spintelės dalies, veleno ir veleno laikiklių. Priklausomai nuo tepalų rūšies, plastikinės dalys gali įskilti.
- Neužminkite ant šaldiklio kameros veleno laikiklio. Šaldytuvus gali nuvirsti į priekį arba veleno laikiklis gali transformuotis. Apgadintas veleno laikiklis apsunkins durų atidarinėjimą ir uždarinėjimą.

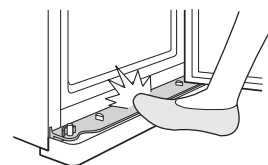
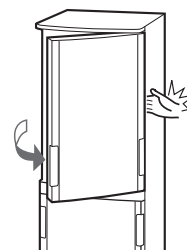

LT

Struktūra

Korpuso mechanizmai
(įtaisyti kiekvienos kameros keturiuose kampuose)

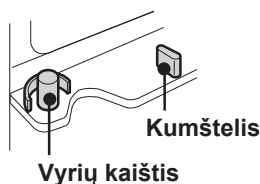

Durų mechanizmai
(įtaisyti abiejų durų keturiuose kampuose)

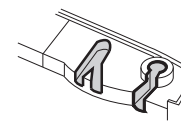

Velenai (2 vnt.)

Veleno laikiklis

Veleno laikiklis

Velenai (2 vnt.)

Velenas ir veleno laikiklis
Sklandžiam durų atidarymui ir uždarymui.

ĮSPĖJIMAS

- Šiame šaldytuve naudojama degi šaldymo medžiaga (R600a: izobutanas) ir sprogstamosios izoliacinės dujos (ciklopentanas). Laikykitės toliau aprašytų nurodymų, kad išvengtumėte užsidegimo ir sprogo.
- Už šaldytuvo ir šaldytuvo viduje esanti šaldymo sistema yra su šaldymo medžiaga. Šaldymo sistemos negalima liesti aštriais daiktais.
- Atitirpymo procesui paspartinti nenaudokite mechaninių ar kitokių įrenginių. (Šiame šaldytuve naudojama automatinio atitirpymo sistema.)
- Šaldytuvo viduje nenaudokite elektros įrenginių.
- Šaldytuvo kamerasi apšviesti naudokite tik tinkamas dalis.
- Neužkimškite šaldytuvo išorėje esančių angų.
- Nenaudokite degių purkštuvų, tokių kaip purškiami dažai, šalia šaldytuvo. Tai gali sukelti sprogo ar gaisrą.
- Jei šaldytuvo sistema praduriama, nelieskite sieninio elektros lizdo ir nenaudokite atviros liepsnos. Reikia atidaryti langą ir pravėdinti patalpą. Po to kreipkitės į bendrovės SHARP įgaliotą aptarnavimo atstovą dėl remonto.
- Šaldytuvą išmesti reikia tinkamai. Šaldytuvą reikia nugabenti į degių ir sprogstamųjų dujų perdirbimo tašką.
- Šaldytuve nelaikykite lakių ar degių medžiagų, tokių kaip eteris, benzinas, propano dujos, aerozolio skardinės, lipniosios medžiagos, grynas alkoholis ir t.t. Šios medžiagos gali sprogti.
- Dulkės, nusėdusios ant elektros kištuko, gali sukelti gaisrą. Kruopščiai jas nušluostykite.
- Nebandykite keisti šio šaldytuvo konstrukcijos. Tai gali sukelti gaisrą, elektros šoką arba sužeisti.
- Jei šaldytuvą ruošiatės utilizuoti, įsitikinkite, kad jis nesukels pavojaus vaikams (pvz., pašalinkite magnetinius durų tarpikius, kad į šaldytuvą įlipęs vaikas neužsitrenktų.)

ATSARGUMO PRIEMONĖS

- Nelieskite kompresoriaus įrenginio arba jo išorinių dalių, nes jos veikimo metu labai įkaista ir metaliniai kraštai gali sužeisti.
- Drėgnomis rankomis nelieskite maisto arba metalinių indų, esančių šaldiklio kameroje. Galite nušalti.
- Nesinaudokite ilgintuvais ar adapterių kištukais.
- Nedėkite gėrimų buteliuose bei skardinėse į šaldiklį, nes užšalę jie gali įtrūkti.
- Įsitikinkite, kad elektros laidas nebuvo pažeistas instaliavimo arba transportavimo metu. Jei elektros kištukas ar laidas blogai pritvirtinti, kištuko neikiškite. Tai gali sukelti elektros šoką arba gaisrą.
- Elektros tiekimą išjunkite ištraukdami maitinimo laido kištuką iš elektros tiekimo lizdo. Netraukite paties maitinimo laido. Tai gali sukelti elektros šoką arba gaisrą.
- Pažeistą lankstųjį elektros laidą reikia pakeisti SHARP įgaliotame aptarnavimo taške, nes tai turi būti specialus laidas.
- Dujų nutekėjimo atveju išvėdinkite patalpą, atidarykite langą ar pan. Nelieskite šaldytuvo ar elektros lizdo.
- Nestatykite daiktų su skysčiais ar nestabilių objektų ant šaldytuvo viršaus.
- Šio šaldytuvu negali naudotis asmenys (įskaitant vaikus), turintys fizinių, jutiminių ar protinių negalių arba tie, kurie stokoja patirties bei žinių. Tokie asmenys šaldytuvu gali naudotis tik už jų saugumą atsakingų asmenų priežiūroje, arba jei jis buvo išmokytas įrenginiu naudotis. Maži vaikai turėtų būti prižiūrimi, kad su šaldytuvu nežaistų.

Informacija vartotojams apie gaminių išmetimą (privatiems namų ūkiams)



Dėmesio:
Jūsų gaminyje pažymėtas šio simbolio. Tai reiškia, kad naudotą elektrinių ir elektroninių gaminių negalima išmesti į įprastinių buitinių atliekų kontenerius. Tokiems gaminiams taikoma atskira surinkimo sistema.

1. Europos Sąjungoje

Dėmesio: Šios įrangos negalima mesti į įprastinius šiukšlių kontenerius! Naudota elektrinė ir elektroninė įranga turi būti apdorojama atskirai, laikantis teisės aktų, kurie reikalauja tinkamai apdoroti, panaudoti ir perdirbti elektrinę ir elektroninę įrangą. Po atitinkamų teisės aktų įgyvendinimo valstybėse narėse privatūs ES šalių ūkiai gali nemokamai gražinti naudotą elektrinę arba elektroninę įrangą paskirtosioms surinkimo įmonėms*. Kai kuriose šalyse* vietiniai mažmenininkai taip pat gali nemokamai priimti iš jūsų seną gaminį, jei perkate panašų naują.

*) Jei reikia daugiau informacijos, kreipkitės į vietos institucijas.

Jei jūsų naudotoje elektrinėje ar elektroninėje įrangoje yra baterijų ar akumuliatorių, prieš tai utilizuokite juos atskirai, laikydamiesi šalyje galiojančių reikalavimų.

Tinkamai išmesdami gaminį padėsite užtikrinti, kad atliekos būtų reikiamai apdorojamos, panaudojamos ir perdirbamos saugant aplinką ir žmonių sveikatą nuo neigiamo poveikio, kuris kiltų netinkamai elgiantis su atliekomis.

2. Ne ES šalyse

Jei norite išmesti šį gaminį, kreipkitės į vietos institucijas ir prašykite nurodyti tinkamą išmetimo būdą.

Tik Šveicarijai: panaudotą elektros arba elektronikos įrenginį galite nemokamai gražinti pardavėjui, net jei ir neperkate naujo gaminio. Surinkimo punktai išvardyti tinklalapyje www.swico.ch arba www.sens.ch.

INSTALIAVIMAS

ĮSPĖJIMAS

- Neinstaliuokite šaldytuvo drėgnoje arba šlapioje vietoje, nes gali sugesti izoliacija ir atsirasti nutekėjimai. Taip pat ant išorinės įrenginio pusės gali susidaryti kondensacija, kuri sukelia rūdijimą.
- Kad būtų išvengta galimo elektros šoko, tinkamai prijunkite žemintą kištukinį lizdą prie žeminto terminalo.

- 1** Pasirūpinkite, kad aplink šaldytuvą būtų pakankamai vietos vėdinimui.
- Iliustracija rodo minimaliai reikalaujamą erdvę šaldytuvo įrengimui. Energijos sunaudojimo matavimo sąlygos yra nustatomos pagal kitokius erdvės dydžius.
 - Palikus didesnę erdvę, šaldytuvai gali veikti sunaudojamas mažiau energijos.
 - Jei šaldytuvui suteikiama mažiau erdvės nei pavaizduota žemiau, jis gali įkaisti, skleisti triukšmą ir sugesti.

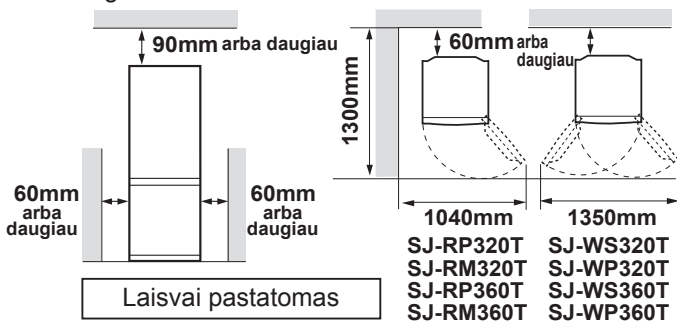

- 2** Naudokite dvi priekines reguliuojamas kojeles, kad užtikrintumėte, jog šaldytuvai ant grindų pastatytas tvirtai ir lygiai.

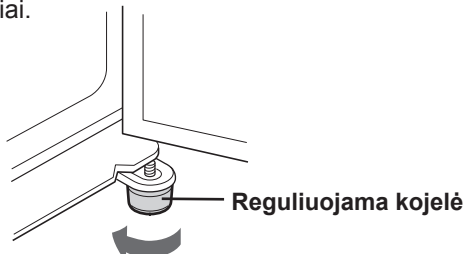

- 3** Ant priekyje esančių dviejų reguliuojamų kojelių pritvirtinkite jas dengiantį elementą (pateiktas šaldytuvo kameros viduje).

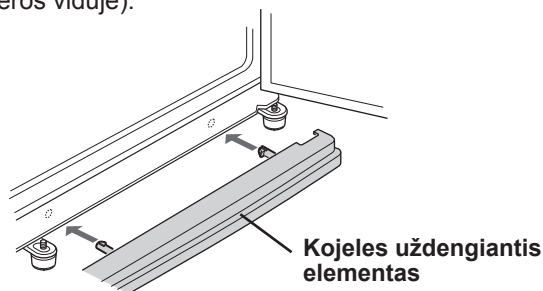

PASTABA

- Pastatykite šaldytuvą taip, kad kištukas būtų pasiekiamas.
- Laikykite šaldytuvą toliau nuo tiesioginių saulės spindulių.
- Nestatykite netoli šilumą generuojančių prietaisų.
- Nestatykite tiesiai ant grindų. Parinkite tinkamą pagrindą.

Prieš pradėdami šaldytuvą eksploatuoti

Nuvalykite vidines dalis audiniu, sudrėkintu šiltame vandenyje. Jeigu naudojamas muilinas vanduo, kruopščiai jį nuplaukite vandeniu.

Prieš perveždami

- Iššluostykite vandenį garavimo lovelyje. Prieš šluostydami, palaukite daugiau nei vieną valandą ištraukę kištuką, nes šaldymo ciklo įranga labai karšta. (Garavimo lovelis yra užpakalinėje gaminio dalyje.)

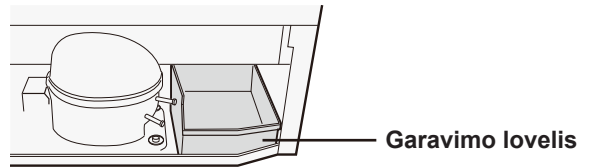

PASTABA

Nelankstykite ir negadinkite vamzdelio, esančio garavimo lovelyje, nes šaldytuvai gali neveikti.

Transportavimo metu

- Perstūmimo ratukai leidžia judinti šaldytuvą.
- Šaldytuvą neškite laikydami jį už rankenų, esančių užpakalinėje ir apatinėje dalyje.

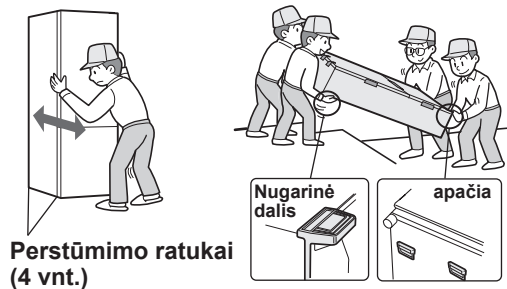

Kai sunku atidaryti duris

(Tik su SJ-WS320T, SJ-WP320T, SJ-WS360T, SJ-WP360T modeliais)

Kai durys iš vienos pusės atsidaro sunkiai

- Kai durys sunkiai atsidaro iš kairės pusės, pažeminkite dešinėje pusėje esančias reguliuojamas kojeles. (Kol priešingos pusės reguliuojamos kojelės yra šiek tiek virš grindų.)

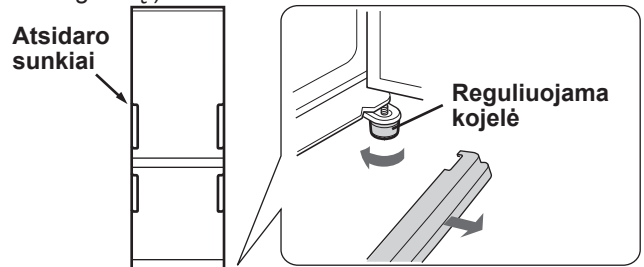

- Kai durys sunkiai atsidaro iš dešinės pusės, pažeminkite kairėje pusėje esančias reguliuojamas kojeles.

Kai durys sunkiai atsidaro iš abiejų pusių

- Jei šaldytuvai yra pasviręs atgal, tarp šaldytuvo užpakalinės dalies ir grindų padėkite medinę lentą (pakankamai platią), kad sureguliuotumėte pasvirimą.

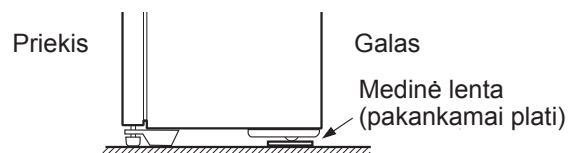

Reversinės durys

(Tik su SJ-RP320T, SJ-RM320T, SJ-RP360T, SJ-RM360T modeliais)
Galima pakeisti durų atidarymą į kairę pusę. Durų perstatymui reikės ŠALDYTUVO VYRIŲ KOMPLEKTO SJ-LR320TD (atidarymui į kairę pusę). Dėl detalių ir modifikavimo prašome kreiptis į įgaliotą bendrovės SHARP aptarnavimo atstovą.

ATSARGUMO PRIEMONĖS

“Sharp” rekomenduoja visus modifikacijos darbus patikėti įgaliotiems serviso atstovams.

APRAŠYMAS

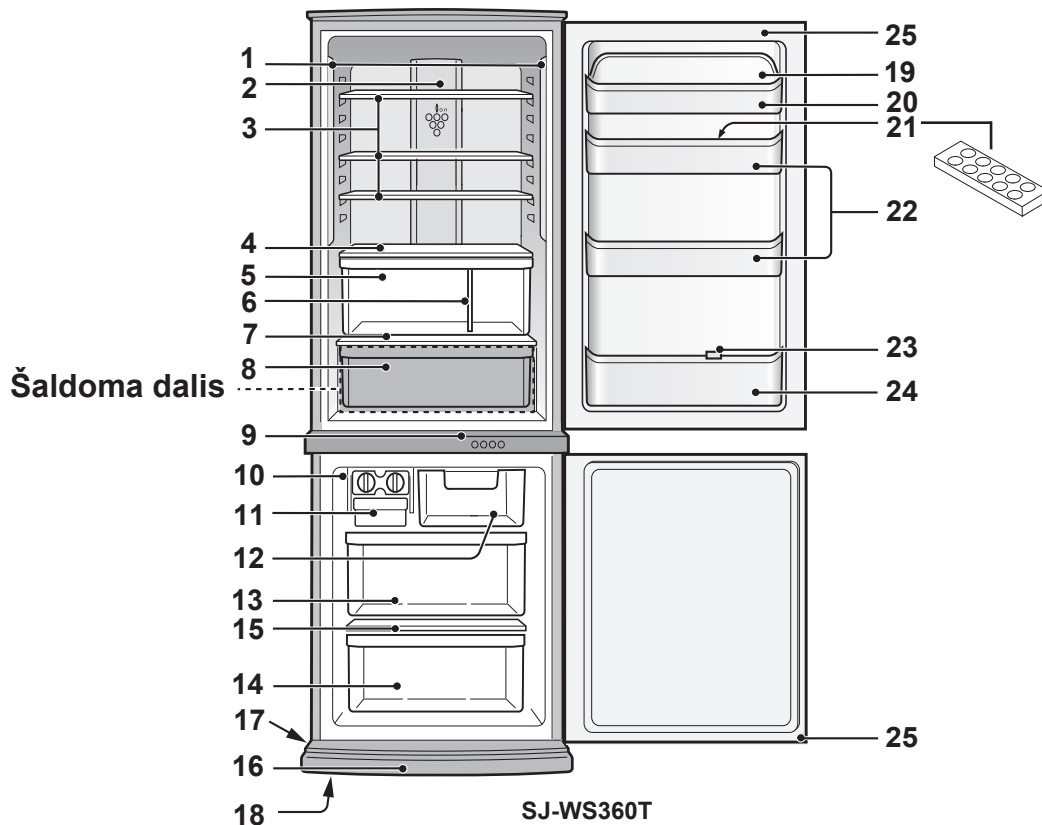

1. Šviesos diodų ekranu lemputės 2. Hibridinis šaldymo skydelis (aliuminio skydelis)

Šis skydelis šaldomas iš nugarinės pusės, todėl šaldytuvo kamera yra šaldoma netiesiogiai. Maistas šaldomas neintensyviai, jo neveikia šalto oro srautas.

3. Šaldytuvo lentynėlės

(SJ-WS320T, SJ-RP320T : 2 vnt.)
(SJ-WP320T, SJ-RM320T : 2 vnt.)
(SJ-WS360T, SJ-RP360T : 3 vnt.)
(SJ-WP360T, SJ-RM360T : 3 vnt.)

4. Vaisių ir daržovių lentyna

Į daržovių dėžutę įeinančią oro tėkmę galite reguliuoti sukdami ventilacijos angos svirtį į dešinę arba į kairę.

5. Vaisių ir daržovių dėžė

6. Skiriamoji sienelė

7. Lentynėlė

8. Šaldoma dėžė

9. Valdymo pultas

10. Ledukų gaminimo aparatas

- 1) Neperpildykite ledukų dėklų; priešingu atveju, ledukai šaldymo metu susijungs.
- 2) Kai ledukai susidaro, pasukite svirtį laikrodžio rodyklės sukimosi kryptimi, kad iškratytumėte juos į dėžutę.

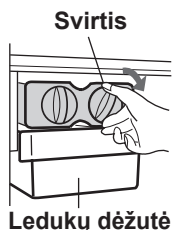
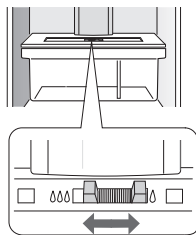

PASTABA

Kad nesugadintumėte ledukų dėžutės, negaminkite ledukų iškart dėžutėje ir nepilkite į ją aliejaus.

11. Ledukų dėžutė

12. Šaldiklio dėžė (viršus)

13. Šaldiklio dėžė (vidury)

14. Šaldiklio dėžė (apačia)

15. Šaldiklio lentynėlė

16. Kojeles uždengiantis elementas

17. Perstūmimo ratukai (4 vnt.)

18. Reguliuojamos kojelės (2 vnt.)

19. Pagalbinio dėklo dangtis

20. Pagalbinis dėklas

21. Kiaušinių laikiklis

22. Lentynėlės šaldytuvo duryse (2 vnt.)

23. Butelių pertvara / Vamzdelinis stovas

Neleidžia buteliams nuvirsti. Pailgo tipo maisto produktai laikomi viduje.

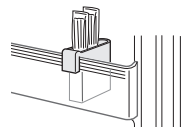

24. Butelių lentyna

25. Magnetinių durų tarpikliai (2 vnt.)

Blogų kvapų šalinimo įtaisas

Blogų kvapų šalinimo katalizatorius įrengiamas šalto oro srauto kelyje. Jo nereikia nei valdyti, nei valyti.

Nuėmus šiuos, žemiau aprašytus priedus šaldytuve galėsite sutalpinti daugiau maisto.

Šaldoma dėžė, ledukų gaminimo aparatas, ledukų dėžutė, šaldiklio dėžė (viršutinė ir vidurinė)

- Jei šaldytuvą veiks be šių priedų, jis dirbs efektyviausiai energiją išnaudojamomis sąlygomis.
- Prašome nenuimti šaldiklio dėžės (apatinės).

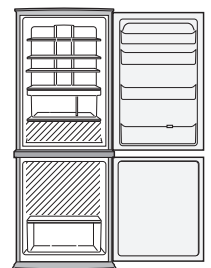

APTARNAVIMAS

Valdymo pultas

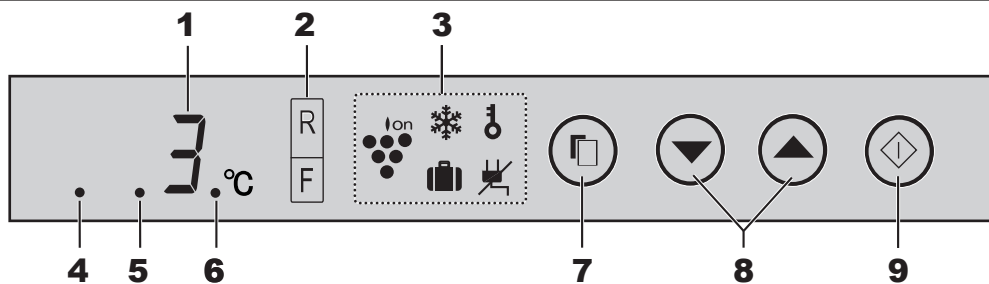

1. Temperatūros nustatymo rodmuo

Rodoma nustatyta pasirinktos kameros temperatūra. Tai nėra tiksli kameros temperatūra.

2. Ekranas temperatūros kontroliavimui

Šaldytuvo ir šaldiklio temperatūra gali būti parinkta. Temperatūros indikatorius užsidegs, kai bus pasirinkta kamera temperatūros pakeitimui.

3. Ekranas savybių piktogramai

Rodomos veikiančių savybių piktogramos

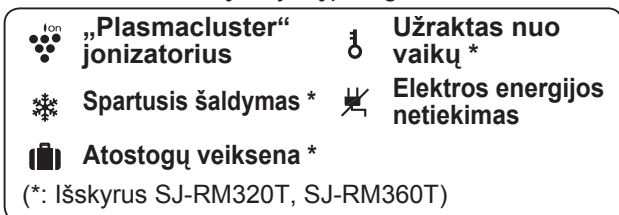

4. Energijos taupymo parodymai

Šie parodymai rodo, jog energijos taupymas „IJUNGTA“.

5. Garso IJUNGIMO / IŠJUNGIMO parodymai

Parodymai rodo, kad garsas „IŠJUNGTA“.

6. Durų signalizacijos parodymai

Parodymai rodo, kad durų signalizacija yra „IJUNGTA“. (Durų signalizacija skirta tik šaldytuvo kamerali.)

„Plasmacluster“ jonizatorius

Jonizatorius šaldytuvo viduje paleidžia į šaldytuvo kamerą grupę jonų, kurie yra bendra masė teigiamų ir neigiamų jonų. Šios jonų grupės neutralizuoja pakilusius į orą pelėsinis grybelius.

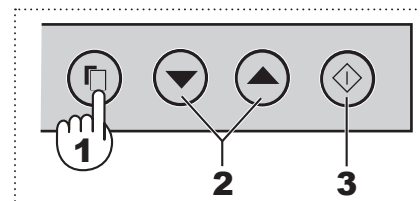
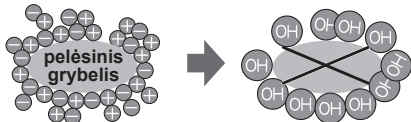

1 Paspauskite pasirinkimo mygtuką ir pasirinkite „Plasmacluster“ piktogramą.

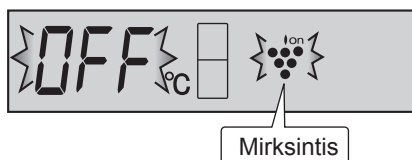

2 Paspauskite ▲ mygtuką.
[▲: ON (IJUNGTA), ▼: OFF (IŠJUNGTA)]

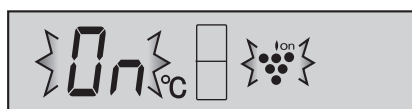

7. Pasirinkimo mygtukas

Paspauskite, kad pasirinktumėte savybių piktogramą ir durų signalizacijos signalą.

8. ▼ / ▲ mygtukas

Paspauskite, kad pasirinktumėte savybę IJUNGTA/ IŠJUNGTA arba temperatūros nustatymą.

9. ◆ mygtukas

Užbaigia nustatymą.

PASTABA

- Įjungus elektros maitinimo kištuką, savybės pasileidžia automatiškai, kaip parodyta dešiniajame paveikslėlyje (Pradinis parodymas yra tik durų signalizacija „IJUNGTA“)
- Kai vieną minutę neatliekamas joks veiksmas, ekranas automatiškai sugrįš į pradinis parodymus. Be to, ekranas išsijungs, kai vieną minutę nebus atliekamas joks veiksmas.
- Kai kuris nors mygtukas nuspaudžiamas, ekranas sumirksės vieną kartą ir parodys pradinis parodymus. Kai šaldytuvus nustoja veikti dėl elektros energijos netiekimo, iš naujo paskirstant elektros energiją, displejuje rodoma panaši informacija, kaip ir prieš elektros energijos netiekimą. Tačiau kai elektros energija netiekama sparčiojo šaldymo metu, operacija sustabdoma pakartotino elektros energijos paskirstymo metu.

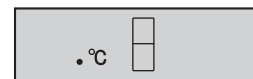

3 Paspauskite mygtuką „◆“.

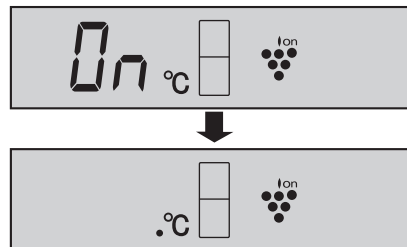

Funkcijos išjungimas

Tai toks pat metodas kaip ir paleidimo operacija. Paspauskite ▼ mygtuką antrame žingsnyje.

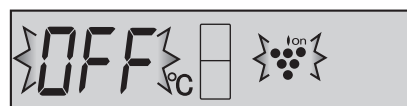

PASTABA

- Galite jausti lengvą kvapą šaldytuve. Tai ozono kvapas, kurį išskiria jonizatorius. Ozono kiekis yra minimalus ir greitai išsisklaido šaldytuve.

LT

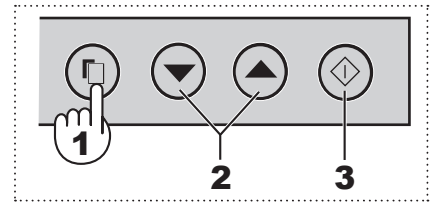

❄️ Spartusis šaldymas (Išskyrus SJ-RM320T, SJ-RM360T)

Pasitelkus šią savybę galima pagaminti aukštos kokybės šaldyto maisto; ji patogi naudoti šaldymui namuose.

- 1 Paspauskite pasirinkimo mygtuką ir pasirinkite sparčiojo šaldymo piktogramą.

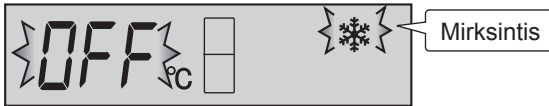

- 2 Paspauskite ▲ mygtuką.
[▲ : ON (JUNGTA), ▼ : OFF (IŠJUNGTA)]

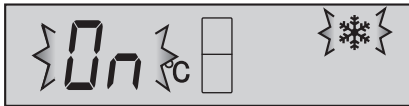

- 3 Paspauskite mygtuką „◇“.

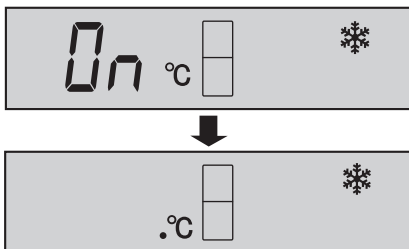

Funkcijos išjungimas

Tai toks pat metodas kaip ir paleidimo operacija. Paspauskite ▼ mygtuką antrame žingsnyje.

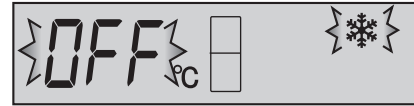

PASTABA

- Spartusis šaldymas pasibaigia automatiškai po dviejų valandų. (Piktograma dings.)
- Didelės apimties maisto per vieną ciklą sušaldyti negalima.
- Spartusis šaldymas gali trukti ilgiau negu 2 valandas, jei šios funkcijos veikimas nustatomas tuo metu, kai veikia atitirpdymas.
- Veikiant šiai funkcijai, jei įmanoma, neatidarykite durų.

🧺 Atostogų veikseną (Išskyrus SJ-RM320T, SJ-RM360T)

Šią savybę naudokite išvykdami į kelionę arba ilgam laikui išvykdami iš namų.

- 1 Paspauskite pasirinkimo mygtuką ir pasirinkite atostogų veiksenos piktogramą.

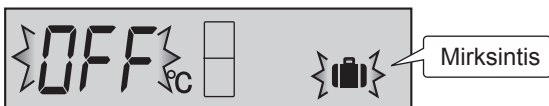

- 2 Paspauskite ▲ mygtuką.
[▲ : ON (JUNGTA), ▼ : OFF (IŠJUNGTA)]

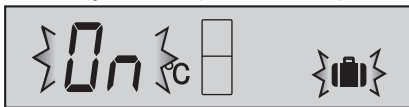

- 3 Paspauskite mygtuką „◇“.

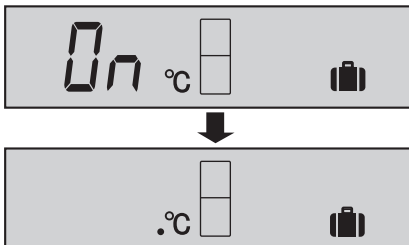

Funkcijos išjungimas

Paspauskite ▼ mygtuką antrame žingsnyje.

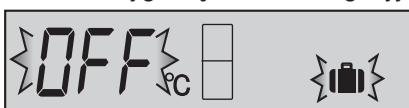

PASTABA

- Temperatūra šaldytuvo kameros viduje bus nustatyta ties apytiksliai 10°C.
- Maisto laikymo terminas šaldytuvo kameroje tampa apytiksliai 1/2-1/3 normalaus veikimo. Prašome naudoti tik tuomet, kai nėra greitai gendančio maisto.
- Temperatūra šaldytuvo kameroje negali būti keičiama. (Ekrane rodoma "10°C").

🔒 Užraktas nuo vaikų (Išskyrus SJ-RM320T, SJ-RM360T)

Pagrindinė valdymo pulto operacija bus užrakinta. Naudokite šią savybę, kad apsaugotumėte pultą nuo nenumatyto vaikų ar kieno nors naudojimo.

- 1 Paspauskite pasirinkimo mygtuką ir pasirinkite užrakto nuo vaikų piktogramą.

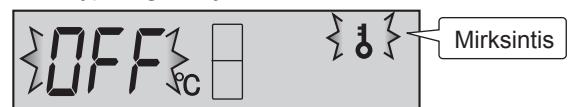

- 2 Paspauskite ▲ mygtuką.
[▲ : ON (JUNGTA), ▼ : OFF (IŠJUNGTA)]

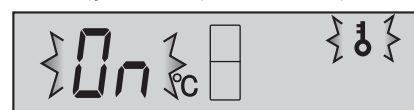

- 3 Paspauskite mygtuką „◇“.

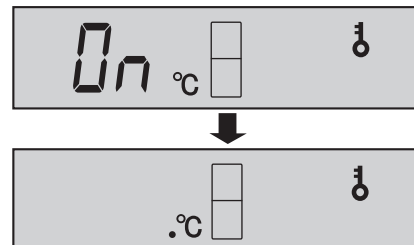

Funkcijos išjungimas

Tai toks pat metodas kaip ir paleidimo operacija. Paspauskite ▼ mygtuką antrame žingsnyje.

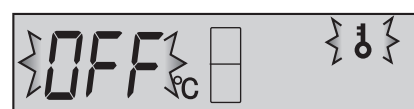

Temperatūros reguliavimas

Šaldytuvą reguliuoja temperatūra automatiškai. Tačiau, jei reikia, sureguliuokite temperatūrą taip.

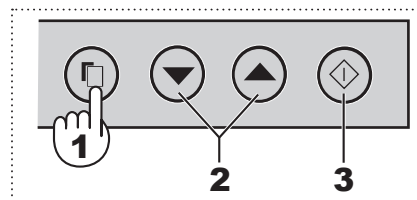

Šaldytuvo kamera

Galima reguliuoti nuo 0° C iki 6° C (1° C padalomis).

1 Paspauskite pasirinkimo mygtuką ir pasirinkite **R** piktogramą.

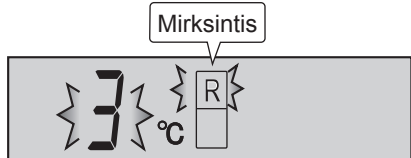

2 Paspauskite mygtuką ▲ / ▼ ir nustatykite temperatūrą. [▲: padidinti, ▼: sumažinti]

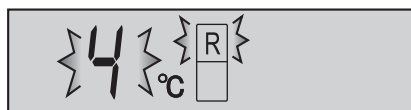

PASTABA

- Atostogų veiksenos operacijos metu, ši kamera negali būti nustatoma. (Ekrane rodoma "10°C".)

3 Paspauskite mygtuką „◇“.

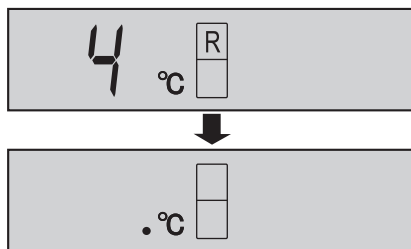

Šaldiklio kamera

Galima reguliuoti nuo -13° C iki -21° C (1° C padalomis).

1 Paspauskite pasirinkimo mygtuką ir pasirinkite **F** piktogramą.

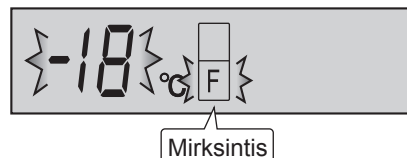

2 Paspauskite mygtuką ▲ / ▼ ir nustatykite temperatūrą. [▲: padidinti, ▼: sumažinti]

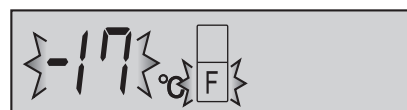

3 Paspauskite mygtuką „◇“.

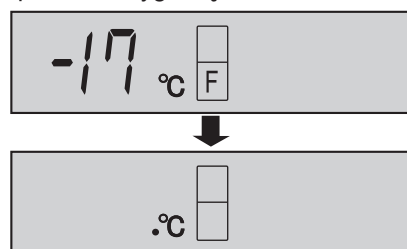

Sudėtingesnis šaldytuvo kameros nustatymas

Šaldytuvo kameros temperatūra gali būti nustatoma 0,5°C žingsniais atliekant ① - ③ veiksmus, nurodytus žemiau.

- ① Pasirinkite **R** piktogramą
- ② Paspauskite **◇** mygtuką nepertraukiamai 3 sekundes ar daugiau.
- ③ Nustatykite temperatūrą tokiu pat būdu kaip 2 ir 3 žingsnyje.

Vėl laikykitės ① ir ② žingsnių, jei norite nustatyti temperatūrą 1°C intervalu.

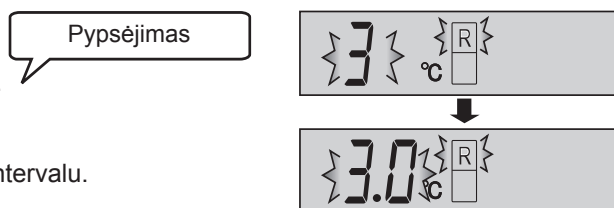

Temperatūros indikatorius

Šiame šaldytuvo šaldiklyje įrengtas temperatūros indikatorius (šaldytuvo skyriuje), kad galėtumėte reguliuoti vidutinę šalčiausios įrenginio zonos temperatūrą.

Šalčiausia zona

Šis simbolis nurodo šalčiausią zoną šaldytuvo skyriuje. (Tame pačiame aukštyje esanti durų lentynėlė nėra šalčiausioje zonoje.)

Simbolis



MĖLYNAS



Teisingas nustatymas

BALTAS



Temperatūra pernelyg aukšta; sureguliuokite šaldytuvo temp. valdikliu.

Temperatūros tikrinimas šalčiausioje zonoje

Galite reguliariai tikrinti, ar temperatūra šalčiausioje zonoje teisinga, ir, jei reikia, ją reguliuoti šaldytuvo temp. valdikliu. Jei prižiūrėsite, kad temperatūros indikatorius visada būtų MĖLYNAS, temperatūra įrenginio viduje bus teisinga. Jei temperatūros indikatorius tampa BALTAS, temperatūra pernelyg aukšta. Tokiu atveju padidinkite šaldytuvo temp. valdiklio nustatymą ir, prieš vėl tikrindami temperatūros indikatorius, palaukite 6 valandas.

PASTABA

- Temperatūra šaldytuvo viduje priklauso nuo įvairių veiksnių, pavyzdžiui, aplinkos temperatūros, laikomo maisto kiekio ir durų atidarymo dažnio.
- Įdėjus šviežio maisto arba jei kurį laiką buvo paliktos atviros durys, temperatūros indikatorius tampa BALTAS – tai normalu.

LT

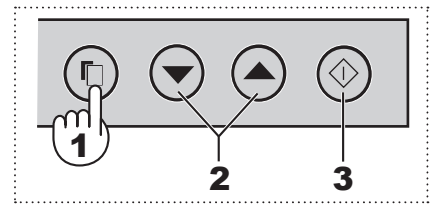

⚡ Elektros energijos netiekimas —

Veikiant šiai savybei, bus rodomas temperatūros pakilimas, atsirandantis dėl elektros energijos netiekimo ar pan.

- 1 Paspauskite pasirinkimo mygtuką ir pasirinkite elektros energijos netiekimo piktogramą (Piktograma yra oranžinė.)

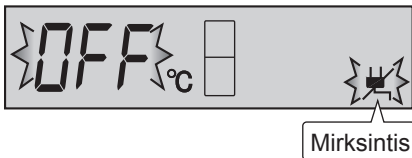

- 2 Paspauskite ▲ mygtuką.
[▲ : ON (JUNGTA), ▼ : OFF (IŠJUNGTA)]

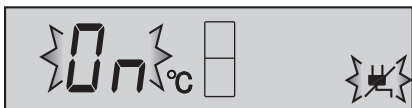

- 3 Paspauskite mygtuką „◇“.

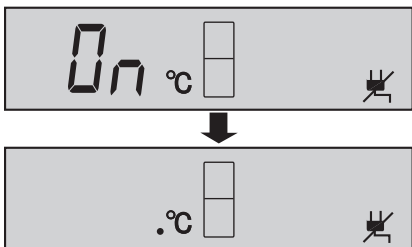

Funkcijos išjungimas

Tai toks pat metodas kaip ir paleidimo operacija. Paspauskite ▼ mygtuką antrame žingsnyje.

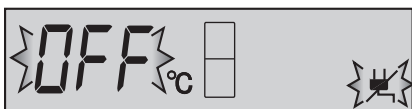

Elektros energijos netiekimo parodymai

- Pakartotino energijos tiekimo metu esant šaldytuvo ir šaldiklio kameros vidaus temperatūrai tokiai, šaldytuvas: daugiau nei 7°C, šaldiklis: daugiau nei -10°C, elektros energijos netiekimo piktograma lėtai mirksės.

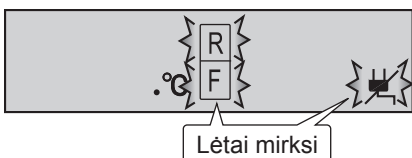

- Patikrinkite maisto kokybę prieš valgant.

Kaip panaikinti indikatoriaus mirksėjimą

Paspauskite ◇ mygtuką, kai piktogramos mirksi.

Durų signalizacija

- Kai šaldytuvo durys paliktos atidarytos, suskambės durų signalizacija.
- Durų signalizacija suveiks praėjus 1 minutei po durų atidarymo ir pakartotinai dar po 1 minutės (po vieną kartą kiekvienu atveju).
- Jei durys paliekamos atidarytos maždaug 3 minutėms, signalizacija pradės veikti nepertraukiamai.
- Iš pradžių durų signalizacija yra nustatyta į "JUNGTA".

Funkcijos išjungimas

- 1 Paspauskite pasirinkimo mygtuką ir pasirinkite durų signalizacijos parodymus, kaip apatiniame paveikslėlyje.

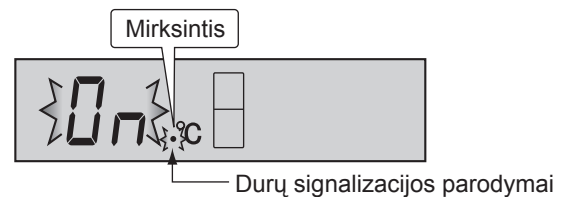

- 2 Paspauskite ▼ mygtuką.
[▲ : ON (JUNGTA), ▼ : OFF (IŠJUNGTA)]

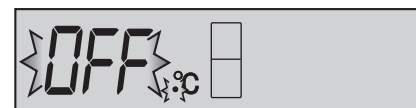

- 3 Paspauskite mygtuką „◇“.

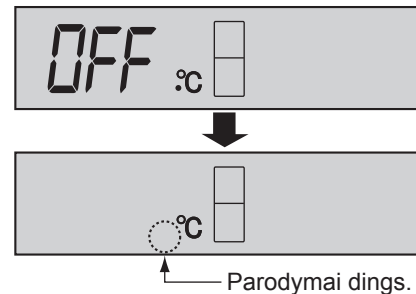

Funkcijos įjungimas

Tai toks pat metodas kaip ir išjungimo operacija. Paspauskite ▲ mygtuką antrame žingsnyje.

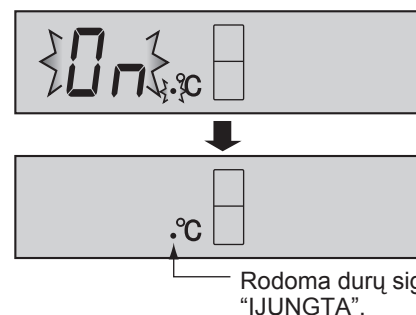

Garsas ĮJUNGTAS / IŠJUNGTAS

Naudokite šią savybę, kad išjungtumėte pagrindinės operacijos garsą.

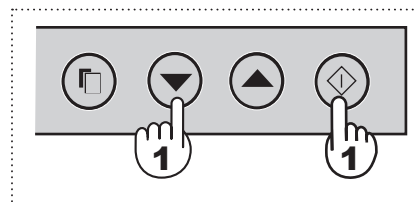

- 1 Paspauskite ▼ mygtuką ir ◆ mygtuką vienu metu ir palaikykite 3 sekundes ar daugiau.

Pypsėjimas

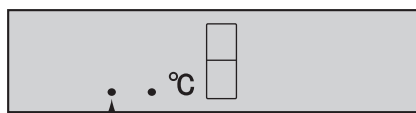

Rodoma, kad garsas yra "IŠJUNGTAS".

Kad įjungtumėte garsą

Vėl paspauskite ▼ mygtuką ir ◆ mygtuką vienu metu ir palaikykite 3 sekundes ar daugiau.

Pypsėjimas

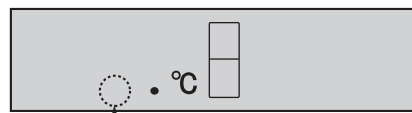

Parodymai dings.

Energijos taupymas

Naudokite šią savybę, kai norite įjungti prietaisui energijos taupymo operaciją.

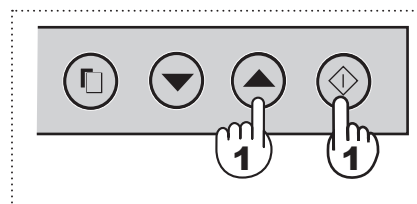

- 1 Paspauskite ▲ mygtuką ir ◆ mygtuką vienu metu ir palaikykite 3 sekundes ar daugiau.

Pypsėjimas

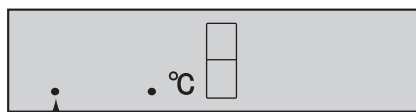

Rodoma, jog energijos taupymas "ĮJUNGTAS".

Funkcijos išjungimas

Vėl paspauskite ▲ mygtuką ir ◆ mygtuką vienu metu ir palaikykite 3 sekundes ar daugiau.

Pypsėjimas

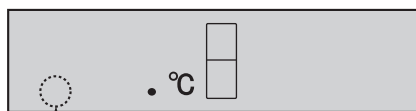

Parodymai dings.

PASTABA

- Kol ši savybė veikia, šaldytuvo ir šaldiklio kameros vidaus temperatūra bus aukštesnė, nei nustatytoji temperatūra; šaldytuvai: apie 1°C, šaldiklis: apie 2°C. (Jei iš anksto nustatyta temperatūra yra 3°C šaldytuve ir -18°C – šaldiklyje). Rodoma temperatūra nesikeis.
- Energijos taupymo efektyvumas priklauso nuo naudojimo aplinkos (temperatūros valdymas, aplinkos temperatūra, durų atidarymo ir uždarymo dažnumas, maisto kiekis). Jei tuo pat metu veikia greitis šaldymas, energijos taupymo efektyvumas taip pat keisis.
- Nutraukite šią savybę, kai jaučiate, kad gėrimai nėra pakankamai šaldomi ar ledo gaminimas užima daug laiko.

Patarimai energijos taupymui

- Palikite kiek galima daugiau erdvės ventilacijai aplink šaldytuvą.
- Nelaikykite šaldytuvo tiesioginėje saulės šviesoje ir nestatykite jo šalia karštų generuojančio prietaiso.
- Atidarinėkite šaldytuvo duris kiek galima rečiau.
- Karštas maistas turėtų būti atvėsintas prieš laikymą.
- Paskirstykite maistą ant lentynų tolygiai, kad leistumėte šaltam orui efektyviai cirkuliuoti.

Šio modelio energijos suvartojimo kiekis yra matuojamas atsižvelgiant į tarptautinį šaldytuvo darbingumo standartą.

- Šio modelio energijos suvartojimo kiekis yra matuojamas pagal erdvės dydžius, parodytus dešiniajame paveiksle.
- Šio modelio energijos suvartojimo kiekis yra matuojamas išėmus kai kuriuos priedus, kaip parodyta dešiniajame paveiksle.

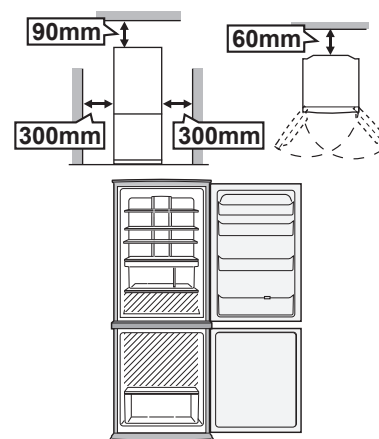

MAISTO LAIKYMAS

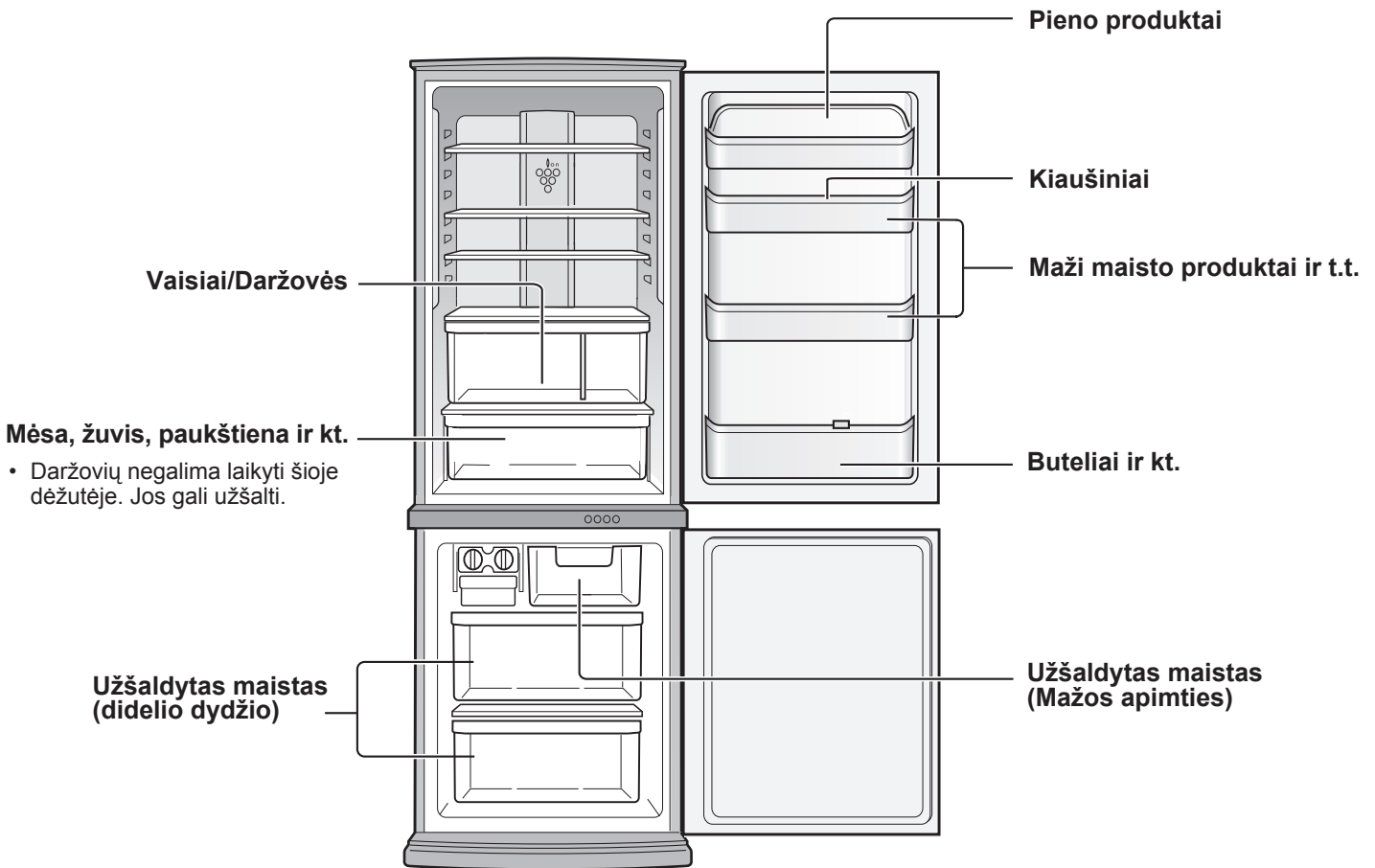

Šaldymas sumažina maisto gedimą. Kad prailgintumėte šaldytuve laikomų greitai gendančių maisto produktų galiojimo terminą, užtikrinkite, kad maistas būtų kuo šviežiausias. Vadovaudamiesi tolesniais bendro vadovo nurodymais, galėsite prailginti maisto laikymą.

Vaisiai/Daržovės

Norint minimalizuoti drėgmės praradimą, vaisiai ir daržovės turėtų būti laikomi laisvai plastikinėje medžiagoje, pvz., įvynioti, maišeliuose (sandariai neuždarytuose), ir padėti į vaisių ir daržovių stalčių.

Pieno produktai ir kiaušiniai

- Ant daugumos pieno produktų pakuočių yra nurodyta galiojimo data bei rekomenduojama laikymo temperatūra.
- Kiaušiniai turėtų būti laikomi kiaušinių laikiklyje.

Mėsa/Žuvis/Paukštiena

- Padėkite ant lėkštės ar indo ir uždenkite popieriumi arba polietilenu.
- Didelius mėsos, žuvies arba paukštienos gabalus padėkite lentynėlių gale.
- Įsitikinkite, kad visas pagamintas maistas yra gerai suvyniotas arba supakuotas hermetiškuose indeliuose.

PASTABA

- Vienodai paskirstykite maistą lentynose, kad šaldantis oras galėtų efektyviai cirkuliuoti.
- Karštas maistas turėtų būti atvėsintas prieš dedant į šaldytuvą. Karšto maisto laikymas šaldytuve pakelia temperatūrą šaldytuvo viduje ir didina maisto gedimo riziką.
- Neužblokuokite šalto oro cirkuliavimo grandinės įėjimo ir išėjimo maistu arba indais, indeliais; priešingu atveju, maistas šaldytuve nebus atšaldomas tolygiai.
- Laikykite dureles saugiai uždarytas.

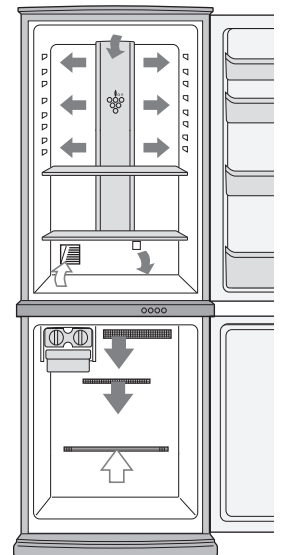

Nedėkite maisto tiesiogiai priešais šalto oro išėjimą. Ten maistas gali užšalti.

Geriausiam sušaldymui

- Maistas turėtų būti šviežias.
- Užšaldykite mažus maisto kiekius vienu metu, kad jie užšaltų greičiau.
- Maistas turėtų būti laikomas hermetiškai arba ypač sandariai uždengtas.
- Maistą šaldiklyje išdėstykite tolygiai.
- Pažymėkite maišelius arba indelius, kad orientuotumėtės kas šaldiklyje yra laikoma.

PRIEŽIŪRA IR VALYMAS

ĮSPĖJIMAS

- Pirmiausia išjunkite šaldytuvą, kad išvengtumėte elektros šoko.
- Stenkitės, kad vanduo neužtikštų tiesiogiai ant šaldytuvo išorinio arba vidinio paviršiaus. Tai gali sukelti rūdijimą ir elektros izoliacijos pažeidimą.

SVARBU

Kad būtų išvengta vidinių paviršių bei plastikinių dalių įskilimo, laikykitės šių patarimų.

- Nušluostykite bet kokius maistinius riebalus, likusius ant plastikinių dalių.
- Kai kurie namų apyvokos cheminiai preparatai gali pakenkti, todėl naudokite tik atskiestą indų plovimo skystį (muiliną vandenį).
- Jeigu naudojama neatskiesta valymo priemonė arba muilinas vanduo nėra kruopščiai iššluostomas, plastikinės dalys gali įskilti.

- 1 Išimkite papildomas dalis, pvz., lentynas, iš šaldytuvo ir jo durelių. Plaukite šiltu muilinu indų plovimui tinkamu vandeniu; perplaukite švriu vandeniu ir nušluostykite.
- 2 Valykite šaldytuvo visų skudurėliu, pamirkytu šiltame muiliname indų plovimui tinkamame vandenyje. Tada naudokite šaltą vandenį, kad iššluostytumėte muiliną vandenį.
- 3 Nušluostykite šaldytuvo išorinį paviršių minkštu audiniu, kiekvieną kartą jį sutepus.
- 4 Valykite magnetinį durų tarpiklį dantų šepetuku su šiltu muilinu indų plovimui tinkamu vandeniu.
- 5 Valdymo pultą valykite sausos medžiagos skiaute.

PASTABA

- Kad išvengtumėte šaldytuvo sugadinimo, nenaudokite ypač stiprių valiklių ar tirpiklių (lako, dažų, šveitimo miltelių, benzino, verdančio vandens ir t.t.).
- Jeigu elektros tiekimas išjungiamas, prašome palaukti mažiausiai 5 minutes prieš vėl įjungiant elektrą.
- Kiekviena stiklinė lentynėlė sveria apytiksliai 2 kg. Laikykite tvirtai, kai išimate iš įrenginio arba nešate.
- Jei arti valdymo pulto užtykšta sulčių ar pan., iš karto nuvalykite. Valdymo pultas gali sugesti.
- Nemeskite daiktų į šaldytuvą ir netrankykite vidinės sienelės. Dėl to vidinis paviršius gali įskilti.

Atitirpinimas

Unikalios energijos taupymo sistemos dėka, šaldytuvus yra atitirpinamas visiškai automatiškai.

Jei perdega šaldytuvo apšvietimo lemputė

Kreipkitės į „SHARP“ įgaliotą aptarnavimo atstovą ir paprašykite pakeisti kameros lemputę. Kameros lemputę išimti gali tik kvalifikuotas aptarnavimo darbuotojas.

Šaldytuvo išjungimas

Jeigu išjungiame šaldytuvą, kai išvykstate ilgesniam laikui, išimkite visą maistą, kruopščiai išvalykite vidų. Ištraukite elektros laido kištuką iš elektros šaltinio ir palikite visas dureles atdaras.

PRIEŠ SKAMBINANT Į APTARNAVIMO SKYRIŲ

Prieš skambindami į aptarnavimo skyrių, patikrinkite šiuos dalykus.

Problema	Sprendimas
Šaldytuvo išorinis korpusas palietus bus karšta.	Tai normalu. Karštas laidas šaldytuvo korpuse yra įrengiamas tam, kad apsaugotų nuo drėgmės kaupimosi / rasojimo.
Jei šaldytuvus triukšmingai dirba.	Normalu, jei šaldytuvus skleidžia šiuos garsus. <ul style="list-style-type: none">• Garsus triukšmas, atsirandantis pradėjus kompresoriui veikti<ul style="list-style-type: none">--- Po kiek laiko garsas sumažėja.• Garsus triukšmas, skleidžiamas vieną kartą per dieną iš kompresoriaus<ul style="list-style-type: none">--- Apie veikimą informuojantis garsas. Atsiranda tuoj pat po automatinio atitirpymo.• Tekančio skysčio garsas (gurgiantis garsas, šnypščiantis garsas)<ul style="list-style-type: none">--- Šaldymo medžiagos, tekančios vamzdžiu, garsas (laikas nuo laiko garsas gali padidėti).• Skilimo arba traškėjimo garsas, girgždėjimo garsas<ul style="list-style-type: none">--- Garsas, skleidžiamas vidinių sienelių ir vidinių šaldytuvo dalių plėtimosi ir traukimosi atvėsus.
Šaldytuvo išorėje arba viduje susiformuoja šerkšnas arba kaupiasi drėgmė (vandens lašeliai).	Taip gali atsitikti žemiau nurodytais atvejais. Šerkšną valykite drėgnu audiniu, o vandens lašelius – sausu audiniu. <ul style="list-style-type: none">• Kai didelis aplinkos oro drėgnumas.• Kai dažnai atidaromos ir uždaromos durys.• Kai laikomi maisto produktai, kuriose daug drėgmės (reikia užvynioti).
Maisto produktai šaldytuvo kameroje užšąla.	<ul style="list-style-type: none">• Gal šaldytuvus ilgą laiką veikia šaldytuvo temp. valdikliui esant nustatytam ties 0°C?• Gal šaldytuvus ilgą laiką veikia šaldiklio temp. valdikliui esant nustatytam ties -21°C?• Esant žemai aplinkos temperatūrai, maistas gali užšalti, netgi jeigu šaldytuvo temp. valdiklis nustatytas ties 6°C.
Šaldytuvo kameroje pasklidęs nemalonus kvapas.	<ul style="list-style-type: none">• Stipraus kvapo maisto produktus reikia suvynioti.• Blogų kvapų šalinimo įtaisai negali pašalinti visų kvapų.

JEIGU JUMS VIS TIEK REIKIA APTARNAVIMO

Kreipkitės į artimiausią SHARP įgaliotą aptarnavimo atstovą.

LT

Paldies, ka iegādājāties šo SHARP produktu. Pirms SHARP ledusskapja izmantošanas izlasiet šo rokasgrāmatu, lai uzzinātu pēc iespējas vairāk par šo iekārtu.

Tikai izmantošanai mājāsaimniecībās.

DIVĒJĀDI ATVERAMAS DURVIS

(Tikai modeļiem SJ-WS320T, SJ-WP320T, SJ-WS360T, SJ-WP360T)

Durvis var atvērt gan no labās, gan no kreisās puses. Tas pats attiecas uz saldētava durvīm.

Atverot un aizverot durvis, turiet tās aiz roktura.

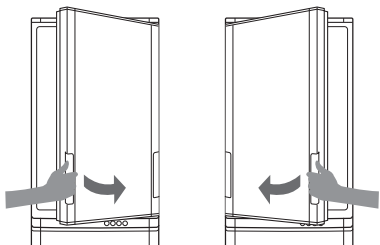

Durvju aizvērsana

Droši piespiediet durvis, lai nodrošinātu, ka tās tiek pilnībā aizvērtas, jo durvis nav aprīkotas ar pašai aizvērsanā funkciju. Atlaižot roku no roktura pusē, durvis var palikt daļēji atvērtas. Daļēji atvērtas durvis ļaus izplūst aukstajam gaisam. Ja durvis nav pilnībā aizvērtas, tās nav iespējams atvērt no pretējās puses.

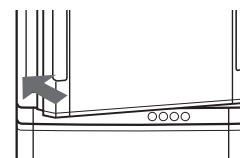

BRĪDINĀJUMS

■ Neatveriet un neaizveriet durvis ar spēku turpmāk minētajos apstākļos. Tas pats attiecas uz saldētava durvīm.

Durvis var nokrist un radīt savainojumus.

- Ja kādi priekšmeti ir iesprūduši pie durvīm. (daļas)
- Ja durvis ir grūti atvērt. Atveriet durvis no pretējās puses un pārbaudiet, vai nav iesprūdis kāds priekšmets.

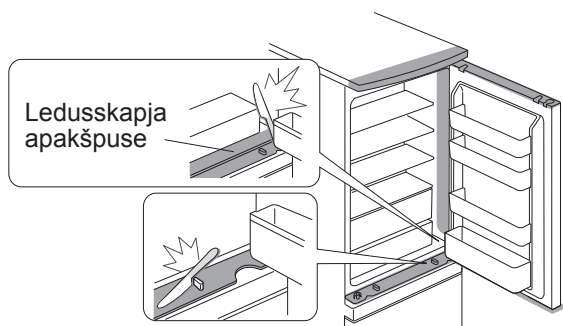

■ Nodrošiniet, lai rokas vai kājas neatrastos zem atvērtām durvīm. Esiet īpaši uzmanīgi mehāniskā daļa tuvumā.

(Savainošanās risks, iespējot pirkstus šajās sadaļās.)

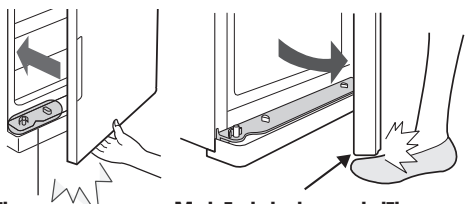

Mehāniskais nodalījums

Mehāniskais nodalījums

(Tas pats attiecas uz gadījumiem, kad durvis ver no kreisās puses.)

PIEZĪME

- Atverot durvis, neturiet tās aiz pretējās malas. Jūs varat iespiest durvis pirkstus.
- Nevelciet abus rokturus vienlaikus. Šādi var salauzt rokturus.
- Nebojājiet durvīm un skapim uzstādītās mehāniskās nodaļas un neievietojiet tajās nekādus priekšmetus. Tas apgrūtinās durvju atvēršanu un aizvērsanu.
- Nelieciet nekādus priekšmetus uz veltņa turētāja. Durvis nevarēs aizvērt.
- Neļļojiet korpusu un durvju mehāniskos nodaļas, kā arī veltņus un veltņa turētāju. Atkarībā no eļļas veida var sākt plaisāt plastmasas daļas.
- Nekāpiet uz saldētavas nodaļas veltņa turētāja. Ledusskapis var gāzties uz priekšu vai var notikt veltņa turētāja deformēšanās. Sabojāts veltņa turētājs apgrūtinās durvju atvēršanu un aizvērsanu.

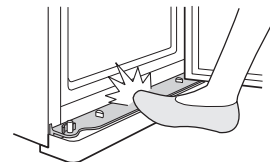
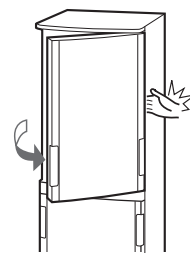

Uzbūve

Korpusa mehānisms
(Uzstādīts visu nodaļumu četros stūros)

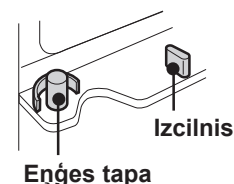

Enģes tapa

Izcilnis

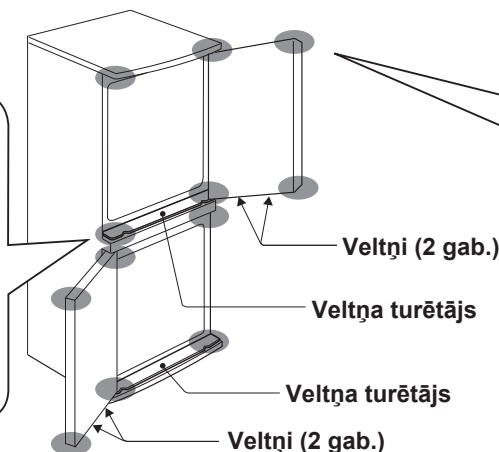

Veltņi (2 gab.)

Veltņa turētājs

Veltņa turētājs

Veltņi (2 gab.)

Durvju mehānisms
(Uzstādīts visu durvju četros stūros)

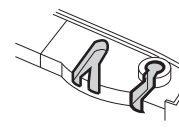

Veltnis un veltņa turētājs
Vienmērīgai durvju atvēršanai uz aizvērsanai.

BRĪDINĀJUMS

- Šis ledusskapis satur uzliesmojošu aukstumāģentu (R600a: izobutāns) un izolējošo gāzi (ciklopentānu). Ievērojiet tālāk sniegtos norādījumus, lai nepieļautu aizdegšanos un eksploziju.
 - Dzesēšanas sistēma ledusskapja aizmugurē un iekšpusē satur aukstumāģentu. Nepieļaujiet, lai asi priekšmeti nonāktu saskarē ar dzesēšanas sistēmu.
 - Neizmantojiet mehāniskas ierīces vai citus līdzekļus, lai paātrinātu atkausēšanas procesu. (Šis ledusskapis ir aprīkots ar speciālu automatiskās atkausēšanas sistēmu.)
 - Ledusskapja iekšpusē neizmantojiet nekādas elektroierīces.
 - Ledusskapja iekšpuses apgaismojumam izmantojiet tikai norādītas detaļas.
 - Nebloķējiet pa ledusskapja perimetru izvietotās dzesēšanas atveres.
 - Neizmantojiet ledusskapja tuvumā degošus aerosolus, piemēram, krāsas aerosolus. Tas var izraisīt eksploziju vai aizdegšanos.
 - Ja dzesēšanas sistēmā parādījušies caurumi, neaiztieciet sienas kontaktrozete un nelietojiet atklātu liesmu. Atveriet logu un izvēdiniet telpu. Pēc tam izsauciet SHARP pilnvarotu apkalpes speciālistu.
 - Šo ledusskapi nepieciešams utilizēt pareizā veidā. Nogādājiet ledusskapi uz pārstrādes punktu, kas paredzēts ierīcēm ar uzliesmojošiem aukstumāģentiem un izolējošām gāzēm.
- Neuzglabājiet ierīces tuvumā viegli gaistošus un uzliesmojošus materiālus, piemēram, ēteri, benzīnu, propāna gāzi, aerosola baloniņus, līmi, tīru spirtu utt. Šie materiāli var eksplodēt.
- Putekļu uzkrāšanās uz kontaktdakšas var izraisīt aizdegšanos. Rūpīgi tos noslaukiet.
- Nemēģiniet mainīt vai pārveidot šo ledusskapi. Tas var izraisīt aizdegšanos, elektriskās strāvas triecienu vai ievainojumus.
- Nodrošiniet, lai ledusskapis, kad tas tiek uzglabāts pirms utilizācijas, neradītu briesmas bērniem (piem., noņemiet durvīm magnētiskos durvju blīvējumus, lai bērni nevarētu iesprūst).

UZMANĪBU

- Nepieskarieties kompresors vai tā palīgdaļām, jo tās darbības laikā paliek ļoti karstas un to metāla stūri var izraisīt ievainojumu.
- Nepieskarieties ar mitrām rokām pārtikai vai metāla konteineriem, kas atrodas saldētavas nodalījumā. Tas var izraisīt apsaldējumus.
- Neizmantojiet pagarinātājus vai adapterus.
- Neievietojiet saldētavā pudelēs vai bundžās pildītus dzērienus, jo tās sasilstot var pārplīst.
- Pārliecinieties, vai strāvas kabeļa uzstādīšanas un pārvietošanas laikā tas nav bojāts. Ja kontaktdakša vai vads ir vajāgi, nespraudiet to kontaktā. Pastāv elektriskās strāvas trieciena vai aizdegšanās risks.
- Atvienojiet no strāvas tīkls, izņemot galveno kontaktdakšu no kontaktlizgda. Neņemiet to ārā, velkot aiz strāvas vads. Tas var izraisīt elektriskās strāvas triecienu vai ugunsgrēku.
- Ja tiek sabojāts elastīgais strāvas vads, tas ir jānomaina ar atbilstošu vadu. Tas jāizdara SHARP apkalpes speciālists.
- Gāzes noplūdes gadījumā izvēdiniet telpu, atverot logu u.c. Nepieskarieties ledusskapim vai sienas kontaktrozete.
- Nenovietojiet uz ledusskapja šķidrums saturošus vai nestabilus priekšmetus.
- Šo ledusskapi bez uzraudzības nedrīkst lietot personas (ieskaitot bērnus) ar traucētām fiziskajām, sensorajām un mentālajām spējām vai nepietiekamu pieredzi un zināšanām, ja persona, kas ir atbildīga par viņu drošību, viņus neuzrauga vai nesniedz instrukcijas par ledusskapja lietošanu. Uzraugiet, lai mazi bērni nerotaļātos ar ledusskapi.

Informācija lietotājiem par izmešanu (privātās mājāsaimniecības)



Uzmanību!
Uz jūsu ierīces redzams šāds simbols. Tas nozīmē, ka lietotas elektriskas un elektroniskas ierīces nedrīkst jaukt kopā ar pārējiem atkritumiem. Šīm ierīcēm pastāv atsevišķa savākšanas sistēma.

1. Eiropas Savienībā

Uzmanību! Ja vēlaties izmest šo ierīci, lūdzu, neizmantojiet šim nolūkam parasto atkritumu konteineri!

Lietotas elektriskās un elektroniskās ierīces ir jāapstrādā atsevišķi un saskaņā ar likumdošanas aktiem, kas nosaka lietotu elektrisku un elektronisku ierīču īpašu apstrādi, pārstrādi un atkārtotu izmantošanu.

Pēc noteikumu ieviešanas, ES dalībvalstu privātās mājāsaimniecības var nodot savas lietotas elektriskās un elektroniskās ierīces speciāli tam paredzētos savākšanas punktus bez maksas*. Dažās valstīs* arī vietējais izplatītājs var pieņemt atpakaļ nolietotās ierīces bez maksas, ja jūs iegādāties tai līdzīgu jaunu ierīci.

*) Lūdzu, sazinieties ar savu vietējo kompetento institūciju detalizētākas informācijas saņemšanai.

Ja jūsu lietotai elektriskai vai elektroniskai ierīcei ir baterijas vai akumulatori, lūdzu, izmetiet tos atsevišķi jau iepriekš, saskaņā ar spēkā esošajiem vietējiem noteikumiem.

Pareizi utilizējot šo ierīci, jūs palīdzēsiet nodrošināt pareizu atkritumu apstrādi, pārstrādi un atkārtotu izmantošanu, un tādējādi novērsīsiet iespējamo negatīvo ietekmi uz vidi un cilvēku veselību, ko izraisītu nepareiza atkritumu apsaimniekošana.

2. Citās valstīs ārpus ES

Ja vēlaties izmest šo izstrādājumu, lūdzu, sazinieties ar vietējo kompetento institūciju, lai noskaidrotu pareizo izmešanas metodi.

Šveice: savu laiku nokalpojūs elektriskās un elektroniskās iekārtas var bez maksas atgriezt izplatītājam, pat ja Jūs neiegādājat jaunu izstrādājumu. Tālākās savākšanas punkti norādīti interneta vietnēs www.swico.ch vai www.sens.ch.

UZSTĀDĪŠANA

BRĪDINĀJUMS

- **Nenovietojiet ledusskapi drēgnā vai mitrā vietā, jo tas var izraisīt izolācijas bojājumus un noplūdi. Iekārtas ārpusē var veidoties kondensāts, izraisot rūsū.**
- **Lai nodrošinātos pret iespējamu elektriskās strāvas triecienu, pareizi pievienojiet iezemējuma sistēmu pie iezemējuma kontakta.**

- 1** Nodrošiniet ap ledusskapi pienācīgu ventilāciju.
- Attēlā parādīta ledusskapja uzstādīšanai nepieciešamā minimālā telpa. Strāvas patēriņa mērījumi tiek veikti dažāda lieluma telpās.
 - Uzstādot plašākā telpā, ledusskapis patērēs mazāk strāvas.
 - Lietojot ledusskapi telpā, kuras izmēri ir mazāki, nekā parādīts attēlā, ierīcē var paaugstināties temperatūra, parādīties skaļš troksnis un darbības traucējumi.

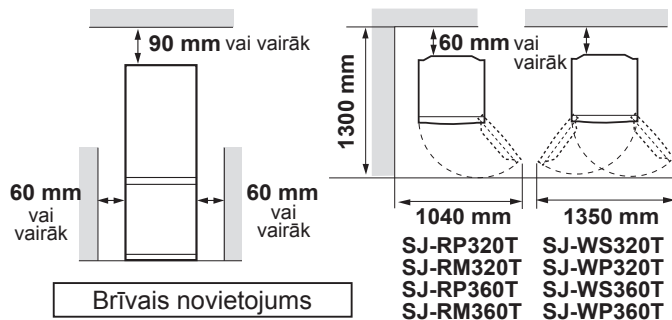

- 2** Izmantojiet divas priekšējās regulējamās kājas, lai ledusskapi uz grīdas novietotu stabili un līdzeni.

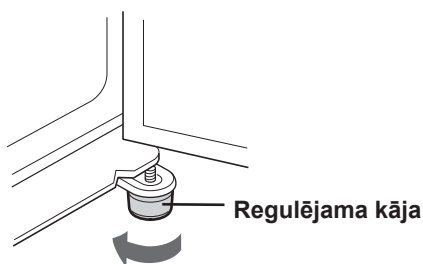

- 3** Piestipriniet kāju nosegpaneli (piegādājot atrodas ledusskapja nodalījuma iekšienē) tam paredzētajā vietā, nosedzot nosegt kāju priekšpusi.

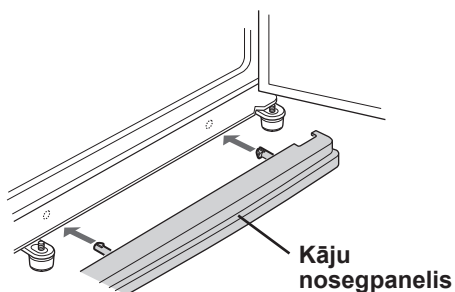

PIEZĪME

- Novietojiet ledusskapi tā, lai varētu brīvi piekļūt kontaktdakšai.
- Neturiet ledusskapi tiešā saulesgaismā.
- Nenovietojiet ledusskapi tuvu pie apkures ierīcēm.
- Nelieciet to tieši uz zemes. Nodrošiniet piemērotu pamatni.

Pirms ledusskapja lietošanas

Notīriet iekšējās daļas ar siltā ūdenī samitrinātu lupatiņu. Ja tiek izmantots ziepjūdens, rūpīgi noslaukiet to ar ūdenī samitrinātu lupatiņu.

Pirms transportēšanas

- Izslaukiet ūdeni no iztvaikošanas trauka. Iekārtu izslaucīt ūdeni pēc aizbāžņa izvilkšanas, pagaidiet vairāk nekā 1 stundu, jo saldēšanas cikla iekārta ir ļoti karsta. (Iztvaikošanas trauks atrodas izstrādājuma aizmugurē)

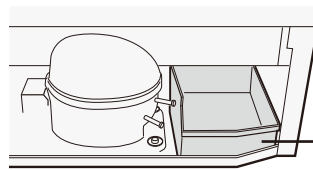

Iztvaikošanas trauks

PIEZĪME

- Nelokiet un nebojājat cauruļvadus, kas atrodas iztvaikošanas trauka iekšpusē. Tas var radīt bojājumus.

Transportēšanas laikā

- Izmantojot skrītņus, ledusskapi iespējams pārvietot ledusskapi uz priekšu un atpakaļ.
- Nesiet ledusskapi aiz aizmugurē un apakšā esošajiem rokturiem.



Skrītņi (4 gab.)



Ja ir grūti atvērt durvis

(Tikai modeļiem SJ-WS320T, SJ-WP320T, SJ-WS360T, SJ-WP360T)

Ja viena durvju puse veras grūti

- Ja grūti veras kreisā puse, nolaidiet zemāk labās puses regulējamo kāju. (Kamēr pretējās puses regulējamā kāja ir mazliet virs grīdas.)

Grūti veras

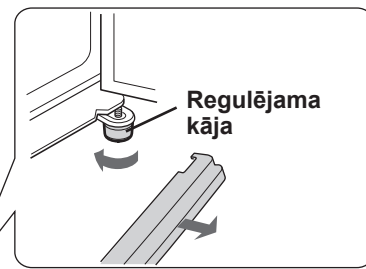

Regulējama kāja

- Ja grūti veras labā puse, nolaidiet zemāk kreisās puses regulējamo kāju.

Ja grūti veras abas puses

- Kad ledusskapis ir sasvērts uz aizmuguri, ielieciet koka dēli (relatīvi platu) utt. starp ledusskapja aizmuguri un grīdu, lai regulētu tā slīpumu.

Priekšpuse

Aizmugure

Koka dēlis (relatīvi plats)

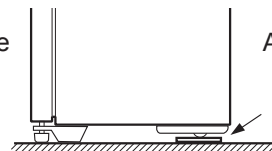

Abpusējas durvis

(Tikai modeļiem SJ-RP320T, SJ-RM320T, SJ-RP360T, SJ-RM360T)

Durvis var pārlikt veramas uz kreiso pusi. Lai pārveidotu durvis, nepieciešams LEDUSSKAPJA ENĢŪ KOMPLEKTS SJ-LR320TD (uz kreiso pusi veramām durvīm). Par komplekta daļām un pārveidošanas darbiem konsultējieties ar pilnvarotu SHARP apkalpes speciālistu.

UZMANĪBU

SHARP iesaka visus pārveidojumus uzticēt apstiprināta servisa tehniķim.

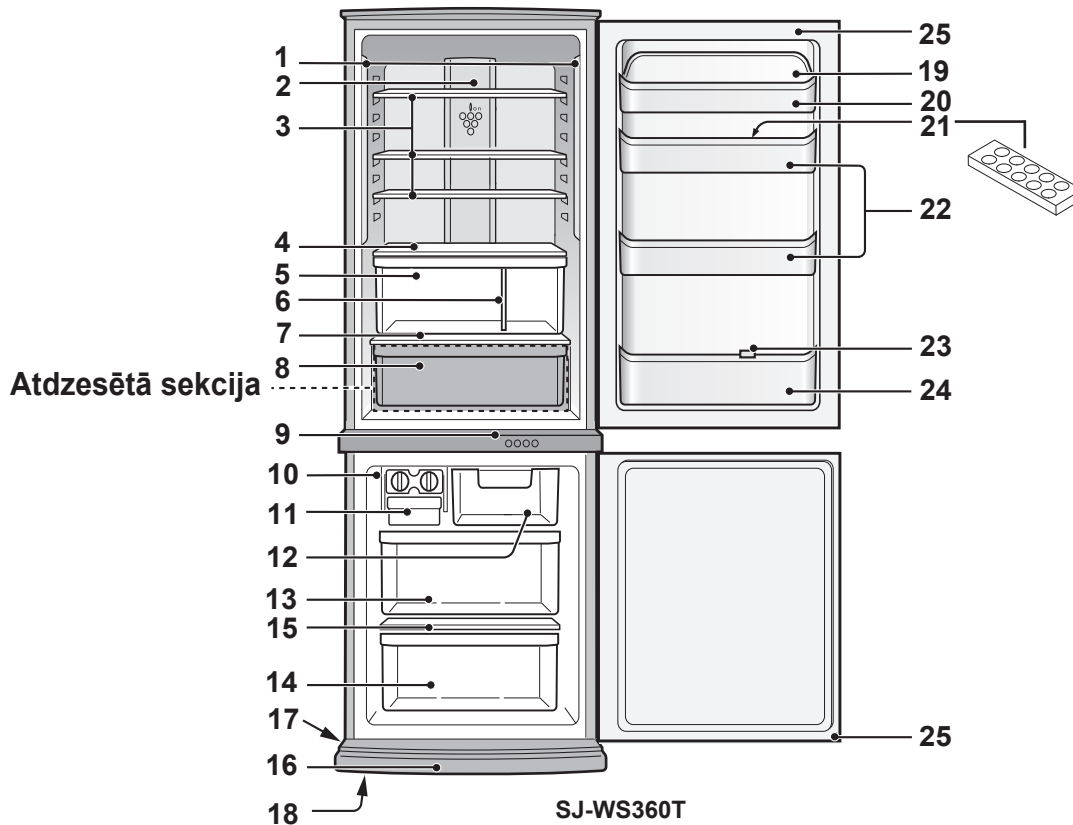

1. LED lampas

2. Hibrīda dzesēšanas panelis (alumīnija panelis)

Panelis tiek dzesēts no aizmugures un tādejādi netieši dzesē ledusskapja nodalījumu. Šādi pārtika tiek atdzesēta lēnām, nepakļaujot to auksta gaisa plūsmam.

3. Ledusskapja plaukti

(SJ-WS320T, SJ-RP320T : 2 gab.)
(SJ-WP320T, SJ-RM320T : 2 gab.)
(SJ-WS360T, SJ-RP360T : 3 gab.)
(SJ-WP360T, SJ-RM360T : 3 gab.)

4. Augļu un dārzeņu plaukts

Gaisa plūsmu uz dārzeņu nodalījumu var kontrolēt, pakustinot ventilācijas ejas sviru vai nu pa labi, vai pa kreisi.

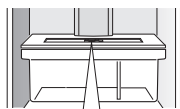

5. Augļu un dārzeņu nodalījums

6. Sadalītājs

7. Plaukts

8. Atdzesētais nodalījums

9. Vadības panelis

10. Ledus kubiņu ierīce

- 1) Nepārpildiet ledus kubiņu traukus, citādi sasalušie kubiņi būs savienoti.
- 2) Kad ledus kubiņi ir gatavi, pagrieziet sviru pulksteņrādītāja kustības virzienā, lai iztukšotu trauku.

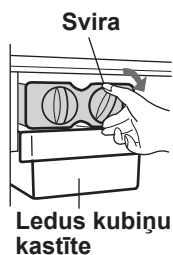

PIEZĪME

Lai nesabojātu ledus kubiņu kastīti, negatavojiet tajā ledu un nelejiet iekšā eļļu.

11. Ledus kubiņu kastīte

12. Saldētāja nodalījums (augšējais)

13. Saldētāja nodalījums (vidējais)

14. Saldētāja nodalījums (apakšējais)

15. Saldētāja plaukts

16. Kāju noseģpanelis

17. Skrituļi (4 gab.)

18. Regulējamās kājas (2 gab.)

19. Papildu nodalījuma vāks

20. Papildu nodalījums

21. Olu turētājs

22. Durvju nodalījumi (2 gab.)

23. Pudeļu aizbāznis/cauruļu statnis

Pasargā pudeles un citus priekšmetus no krišanas. Var uzglabāt arī iegārenus produktu iesaiņojumus.

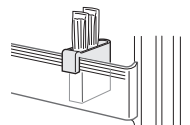

24. Pudeļu nodalījums

25. Magnētiskās durvju blīvējums (2 gab.)

Dezodorēšanas iekārta

Dezodorēšanas katalizators ir uzstādīts aukstā gaisa plūsmas ceļā. Ar to nav nepieciešams veikt nekādas darbības vai tīrīt to.

Lielāku pārtikas daudzumu var uzglabāt, izņemot tālāk redzamajā attēlā ietvertos priekšmetus.

(Atdzesētais nodalījums, ledus kubiņu ierīce, ledus kubiņu kastīte, saldētavas nodalījums (augšējais un vidējais))

- Ja ledusskapis tiek darbināts, izņemot šos piederumus, tas darbosies ar visaugstāko energoefektivitāti.
- Lūdz, neizņemiet saldētavas nodalījumu (apakšējo).

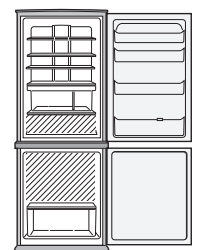

Vadības panelis

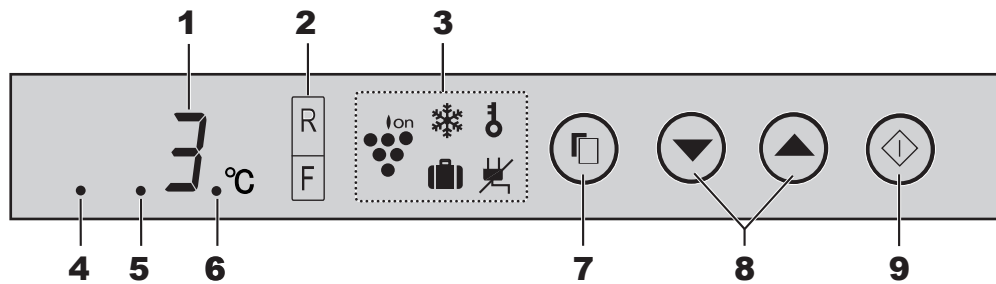

1. Temperatūras iestatījuma rādījums

Tiek parādīta izvēlētajam nodalījumam iepriekš iestatītā temperatūra. Tā nav nodalījumā esošā faktiskā temperatūra.

2. Temperatūras kontroles rādījums

Var izvēlēties temperatūru ledusskapim un saldētavai. Izvēloties nodalījumu, lai mainītu tā temperatūru, iedegsies temperatūras indikators.

3. Funkciju ikonu displejs

Tiek parādītas aktīvo funkciju ikonas.

	Jonizētāja „Plasmacluster”		Bērnu slēdzene*
	Ātrā saldēšana*		Strāvas padeves pārtraukums
	Atvaļinājuma režīms*		

(*: Izņemot SJ-RM320T, SJ-RM360T)

4. Enerģijas taupīšanas rādījums

Šis rādījums norāda, ka enerģijas taupīšanas režīms ir “IESLĒGTS”.

5. Skaņas IESLĒGTA/IZSLĒGTA stāvokļa rādījums

Šis rādījums norāda, ka skaņa ir “IZSLĒGTA”.

6. Durvju brīdinājuma rādījums

Šis rādījums norāda, ka durvju brīdinājums ir “IESLĒGTS”.
(Atvērtu durvju brīdinājuma funkcija ir paredzēta tikai ledusskapja nodalījumam.)

Jonizētāja „Plasmacluster”

Jonizētājs ledusskapja iekšienē izdala jonu kopas, ko veido pozitīvie un negatīvie joni ledusskapja nodalījumā. Šīs jonu kopas samazina gaisā esošo pelējuma sēnīšu daudzumu.

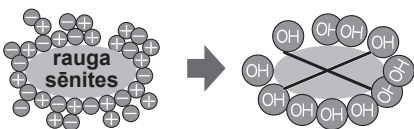

1 Nospiediet izvēles pogu un izvēlieties ikona Plasmacluster.

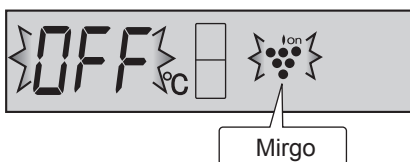

2 Nospiediet pogu ▲. [▲: ON (IESLĒGTS), ▼: OFF (IZSLĒGTS)]

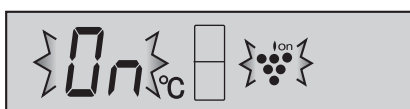

7. Izvēles poga

Nospiediet, lai izvēlētos funkcijas ikonu un durvju brīdinājuma signālu.

8. Poga ▼/▲

Nospiediet, lai izvēlētos funkciju IESLĒGŠANA/IZSLĒGŠANA vai temperatūras iestatījumu.

9. Poga /◇/ (ievade)

Pabeidz iestatīšanu.

PIEZĪME

- Funkcijas tiek palaistas automātiski, kā parādīts attēlā pa labi, kad tiek iesprausta kontaktdakša. (Sākotnējais saturs ir tikai durvju brīdinājums “IESLĒGTS”).
- Ja 1 minūti netiek veiktas nekādas darbības, displejs automātiski atgriezīsies sākotnējais saturs. Papildus tam, ja 1 minūti netiks veiktas nekādas darbības, displejs tiks izslēgts.
- Ja tiek nospiesta kāda no pogām, displejs vienreiz nomirgots un parādīs sākotnējo saturu. Ja ledusskapis pārtrauc darboties strāvas padeves pārtraukuma dēļ, displejs pēc strāvas padeves atjaunošanas rādīs tādu pat informāciju kā tieši pirms strāvas padeves pārtraukuma. Tomēr ja strāvas padeves pārtraukums noticis ātrās saldēšanas laikā, atjaunojot strāvas padevi, operācijas būs apturētas.

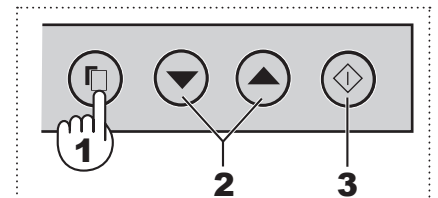

3 Nospiediet pogu ◇.

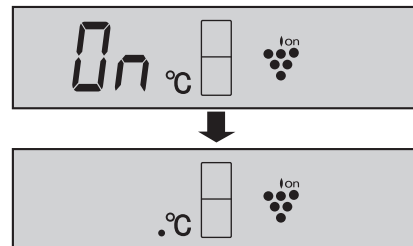

Procesa pārtraukšana

Tā ir tāda pati metode kā pie palaišanas darbības. Nospiediet 2. darbībā nospiediet pogu ▼.

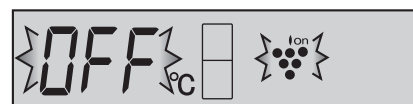

PIEZĪME

- Ledusskapī var būt neliela smarža. Tā ir ozona smarža, kuru rada jonizētājs. Ozona apjoms ir minimāls, un tas ātri sadalās.

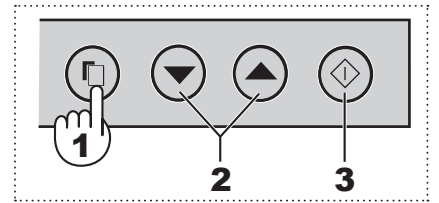

❄️ Ātrā saldēšana (Izņemot SJ-RM320T, SJ-RM360T)

Izmantojot šo funkciju, var izgatavot augstas kvalitātes saldētu pārtiku. Tā ir ērta arī saldēšanai mājas apstākļos.

- 1 Nospiediet izvēles pogu un izvēlieties ātrās saldēšanas ikonu.

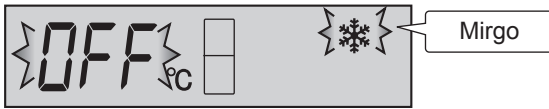

- 2 Nospiediet pogu ▲. [▲: ON (IESLĒGTS), ▼: OFF (IZSLĒGTS)]

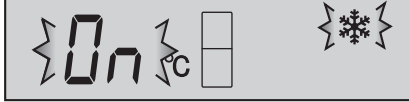

- 3 Nospiediet pogu ◊.

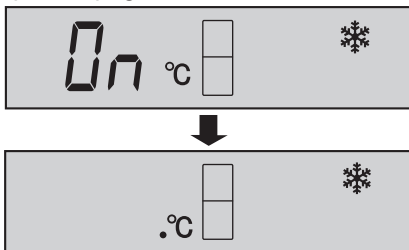

Procesa pārtraukšana

Tā ir tāda pati metode kā pie palaišanas darbības. Nospiediet 2. darbībā nospiediet pogu ▼.

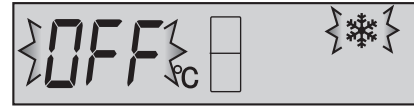

PIEZĪME

- Ātrā saldēšana beidzas automātiski pēc aptuveni 2 stundām. (Ikona izzudīs.)
- Ar vienā reizē nevar sasaldēt lielus pārtikas apjomus.
- Ātrās saldēšanas procedūrai var būt nepieciešams vairāk nekā 2 stundas, ja procedūra pārklājas ar atkausēšanu, jo operācija tiek palaista pēc tam, kad atkausēšana ir pabeigta.
- Centieties pēc iespējas retāk atvērt durvis šīs funkcijas darbības laikā.

🧺 Atvaļinājuma režīms (Izņemot SJ-RM320T, SJ-RM360T)

Izmantojiet šo funkciju, ja dodaties ceļojumā vai aizbraucat no mājām uz ilgu laiku.

- 1 Nospiediet izvēles pogu un izvēlieties atvaļinājuma režīma ikonu.

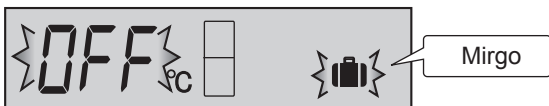

- 2 Nospiediet pogu ▲. [▲: ON (IESLĒGTS), ▼: OFF (IZSLĒGTS)]

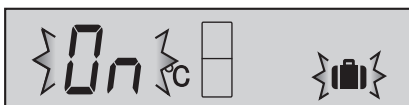

- 3 Nospiediet pogu ◊.

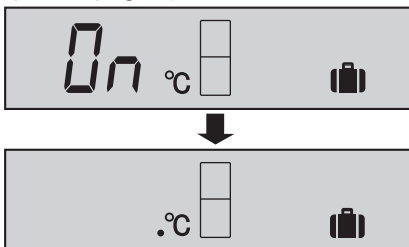

Procesa pārtraukšana

Nospiediet 2. darbībā nospiediet pogu ▼.

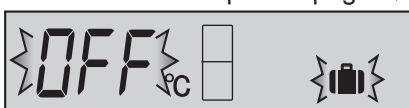

PIEZĪME

- Temperatūra ledusskapja nodalījumā tiks noregulēta uz aptuveni 10°C.
- Pārtikas uzglabāšanas periods ledusskapja nodalījumā samazinās līdz aptuveni 1/2-1/3 no normālas darbības. Lūdzu, izmantojiet to tikai tad, ja netiek uzglabāti ātri bojājošies produkti.
- Temperatūru ledusskapja nodalījumā nevar mainīt. (Displejā tiek rādīts "10°C".)

👶 Bērnu slēdzene (Izņemot SJ-RM320T, SJ-RM360T)

Vadības paneļa taustiņu darbība būs bloķēta. Izmantojiet šo funkciju, lai nepieļautu, ka bērni vai kāds cits nejauši rīkojas ar paneli.

- 1 Nospiediet izvēles pogu un bērnu slēdzene ikonu.

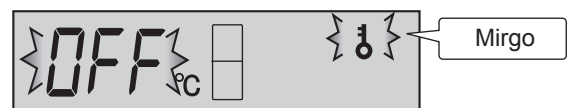

- 2 Nospiediet pogu ▲. [▲: ON (IESLĒGTS), ▼: OFF (IZSLĒGTS)]

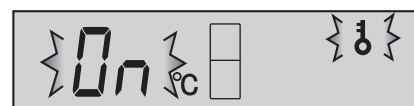

- 3 Nospiediet pogu ◊.

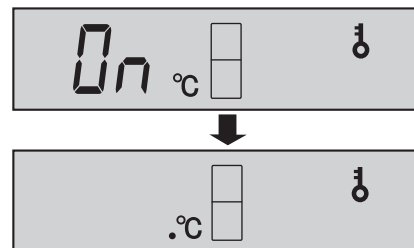

Procesa pārtraukšana

Tā ir tāda pati metode kā pie palaišanas darbības. Nospiediet 2. darbībā nospiediet pogu ▼.

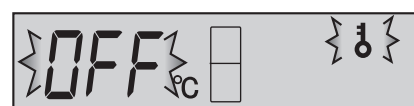

LV

Temperatūras kontrole

Ledusskapja temperatūra tiek regulēta automātiski. Tomēr, ja nepieciešams, to var pielāgot manuāli.

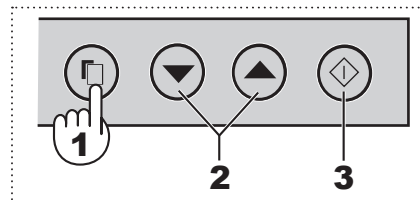

Ledusskapja nodalījums

Var regulēt robežās no 0°C līdz 6°C ar iedaļu 1°C.

1 Nospiediet izvēles pogu un izvēlieties ikonu **R**.

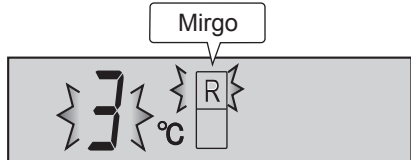

2 Nospiediet pogu ▲ / ▼ un iestatiet temperatūru. [▲: palielināt, ▼: samazināt]

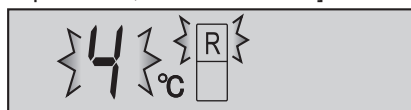

PIEZĪME

- Atvaļinājuma režīmā šo nodalījumu nevar iestatīt. (Displejā tiek rādīts „10°C“.)

3 Nospiediet pogu ◊.

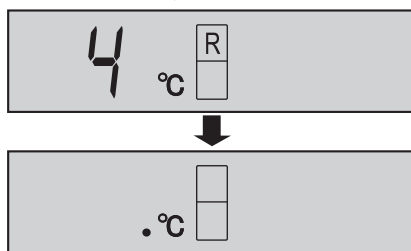

Saldētājkameras nodalījums

Var regulēt robežās no -13°C līdz -21°C ar iedaļu 1°C.

1 Nospiediet izvēles pogu un izvēlieties ikonu **F**.

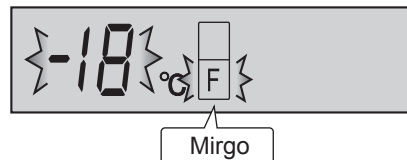

2 Nospiediet pogu ▲ / ▼ un iestatiet temperatūru. [▲: palielināt, ▼: samazināt]

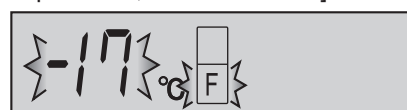

3 Nospiediet pogu ◊.

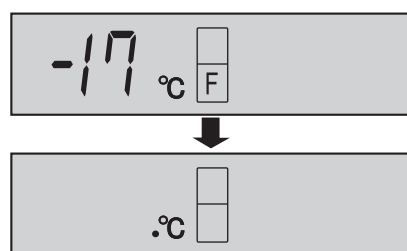

Ledusskapja nodalījuma papildu iestatījumi iestatījumi

Temperatūru ledusskapja nodalījumā var regulēt ar 0,5°C iedaļu, izpildot tālāk aprakstītās darbības no ① līdz ③.

① Izvēlieties ikonu **R**.

Beep beep beep

② Nospiediet pogu ◊ uz 3 sekundēm vai ilgāk.

③ Noregulējiet temperatūru, kā aprakstīts iepriekš 2. un 3. darbībā.

Ja vēlaties regulēt temperatūru ar 1°C iedaļu, vēlreiz izpildiet ① un ② darbību.

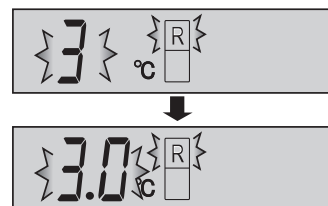

Temperatūras indikators

Šis ledusskapis ir aprīkots ar saldētavā ievietotu temperatūras indikatoru, kas ļauj kontrolēt vidējo temperatūru visaugstākajā zonā.

Aukstākā zona

Šis simbols norāda uz aukstāko zonu ledusskapja nodalījumā. (Tajā pat augstumā esošais durvju nodalījums nav aukstākā zona.)

Simbols



Temperatūras pārbaudīšana aukstākajā zonā

Jūs varat veikt regulāras pārbaudes, lai nodrošinātu pareizu temperatūru aukstākajā zonā un, ja nepieciešams, lai noregulētu ledusskapja temperatūras vadību.

Lai uzturētu pareizu temperatūru ierīces iekšienē, vienmēr nodrošiniet, lai indikators vienmēr ir ZILS. Ja temperatūras indikators kļūst BALTS, temperatūra ir pārāk augsta. Šādā gadījumā palieliniet ledusskapja temperatūras vadības iestatījumu un pagaidiet 6 stundas, pirms atkal pārbaudīt temperatūras indikatora rādījumu.

ZILS



Pareizs iestatījums

BALTS



Pārāk augsta temperatūra, noregulējiet ledusskapja temperatūras kontrole.

PIEZĪME

- Saldētavas iekšējā temperatūra ir atkarīga no dažādiem faktoriem, piemēram, telpas temperatūra, uzglabājamās pārtikas daudzums un tas, cik bieži tiek atvērtas durvis.
- Ja tiek ievietota svaiga pārtika vai durvis ilgāku laiku ir bijušas atvērtas, ir normāli, ja temperatūras indikators kļūst BALTS.

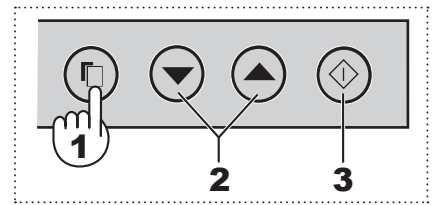

Strāvas padeves pārtraukums

Ja darbojas šī funkcija, tā norādīs iekšējās temperatūras paaugstināšanos, ko izraisis strāvas padeves pārtraukums vai kas cits.

- 1 Nospiediet izvēles pogu un izvēlieties strāvas pārtrauces ikonu. (Ikona ir oranža.)

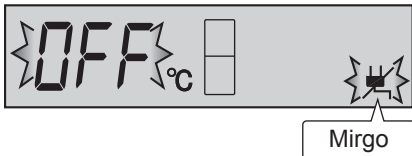

- 2 Nospiediet pogu ▲. [▲: ON (IESLĒGTS), ▼: OFF (IZSLĒGTS)]

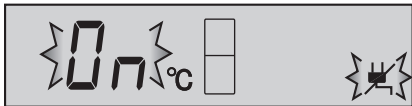

- 3 Nospiediet pogu ◇.

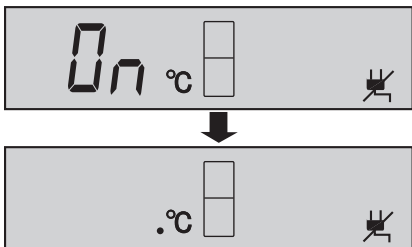

Procesa pārtraukšana

Tā ir tāda pati metode kā pie palaišanas darbības. Nospiediet 2. darbībā nospiediet pogu ▼.

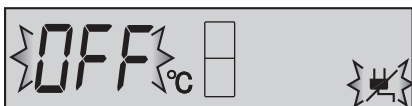

Strāvas padeves pārtraukuma rādījums

- Ja, atjaunojoties strāvas padevei, iekšējā temperatūra ledusskapī un saldētavas nodalījumā ir šāda, R: vairāk nekā 7°C, F: vairāk kā -10°C, strāvas padeves pārtraukuma ikona mirgo lēnām.

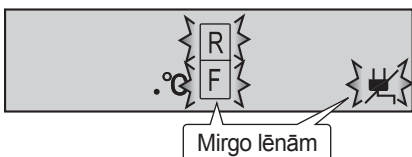

- Pirms ēšanas pārbaudiet pārtikas kvalitāti.

Indikatora mirgošanas atcelšana

Nospiediet pogu ◇, kad ikonas mirgo.

Durvju brīdinājuma signāls

- Ja ledusskapja durvis ir atstātas atvērtas, skanēs durvju brīdinājuma signāls.
- Durvju brīdinājuma signāls atskanēs 1 minūti pēc durvju atvēršanas un tad atkal pēc 1 minūtes (vienreiz katrā reizē).
- Ja durvis ir atvērtas aptuveni 3 minūtes, brīdinājuma signāls skanēs nepārtraukti.
- Vispirms durvju brīdinājums tiek iestatīts "IESLĒGTĀ" stāvoklī.

Procesa pārtraukšana

- 1 Nospiediet izvēles pogu un izvēlieties durvju brīdinājuma rādījumu, kā parādīts zemāk attēlā.

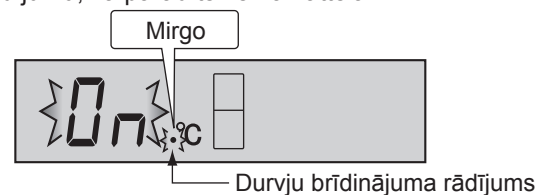

- 2 Nospiediet pogu ▼. [▲: ON (IESLĒGTS), ▼: OFF (IZSLĒGTS)]

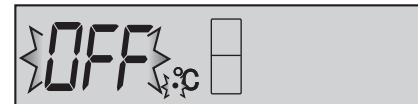

- 3 Nospiediet pogu ◇.

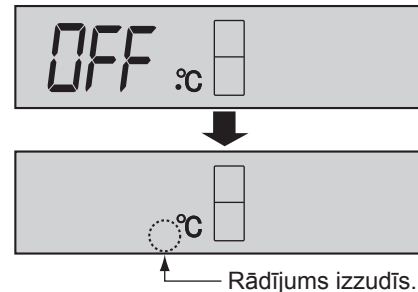

Procesa sākšana

Tā ir tāda pati metode kā pārtraukšanas operācija. Nospiediet 2. darbībā nospiediet pogu ▲.

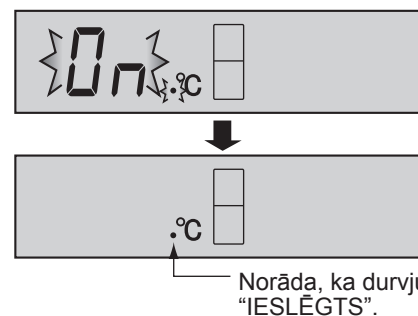

Skaņa IESLĒGTA/IZSLĒGTA

Izmantojiet šo funkciju, lai izslēgtu taustiņu skaņu.

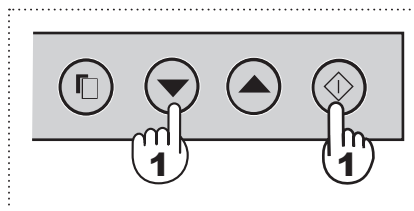

- 1 Nospiediet vienlaikus pogu ▼ un pogu ◆ uz 3 sekundēm vai ilgāk.

Beep beep beep

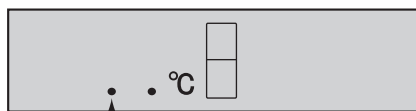

Rāda, ka skaņa ir "IZSLĒGTA".

Lai skaņu "IESLĒGTA"

Vēlreiz nospiediet pogu ▼ un pogu ◆ vienlaikus uz 3 sekundēm.

Beep beep beep

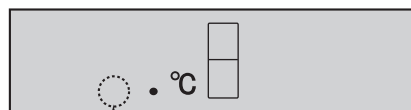

Rādījums izzudīs.

Enerģijas taupīšana

Izmantojiet šo funkciju, kad vēlaties pārslēgt ierīci enerģijas taupīšanas režīmā.

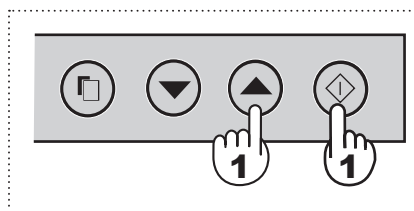

- 1 Nospiediet vienlaikus pogu ▲ un pogu ◆ uz 3 sekundēm vai ilgāk.

Beep beep beep

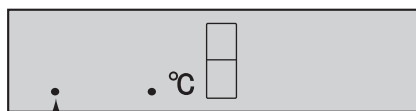

Norāda, ka enerģijas taupīšanas režīms ir "IESLĒGTA".

Procesa pārtraukšana

Vēlreiz nospiediet pogu ▲ un pogu ◆ vienlaikus uz 3 sekundēm.

Beep beep beep

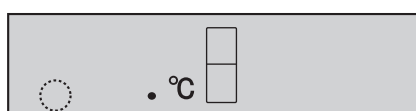

Rādījums izzudīs.

PIEZĪME

- Kamēr darbojas šī funkcija, iekšējā temperatūra ledusskapja un saldētavas nodaļumos būs augstāka nekā iepriekšiestatītā temperatūra; R: par 1°C, F: par 2°C. (Ja iepriekšiestatītā temperatūra ir iestatīta uz R; 3°C, F: -18°C.) Parādītā temperatūra netiks izmainīta.
- Elektroenerģijas ekonomijas efektivitāte ir atkarīga no vides, kurā izstrādājums tiek ekspluatēts (temperatūras kontroles, vides temperatūras, no tā, cik bieži tiek virinātas durvis un no pārtikas daudzuma). Ja vienlaikus tiek izmantota ātrās saldēšanas funkcija, mainīsies arī elektroenerģijas ekonomijas efektivitāte.
- Atceliet šo funkciju, ja jums šķiet, ka dzērieni netiek pietiekami atdzesēti vai ledus saldēšana notiek pārāk ilgi.

Ieteikumi enerģijas taupīšanai

- Ierīkojiet ap ledusskapi iespējami vairāk ventilācijas telpas.
- Nenovietojiet ledusskapi vietā, kur to apspīd saule, un novietojiet to līdzas apsildes ierīcēm.
- Ledusskapja durvis atveriet uz pēc iespējas īsāku brīdi.
- Karsta pārtika pirms uzglabāšanas ir jāatdzesē.
- Pārtiku plauktos izvietojiet vienmērīgi un nodrošiniet efektīvu gaisa cirkulāciju.

Strāvas patēriņš šim modelim tika mērīts atbilstoši starptautiskajiem ledusskapju sniegums standartiem.

- Strāvas patēriņš šim modelim tika mērīts telpā, kuras izmēri atbilst attēlā pa labi norādītajiem.
- Strāvas patēriņš šim modelim tika mērīts bez dažiem piederumiem, kā tas parādīts attēlā pa labi.

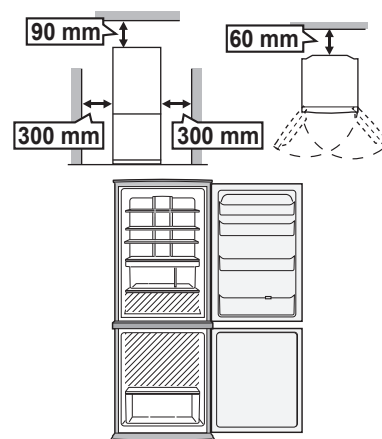

PĀRTIKAS UZGLABĀŠANA

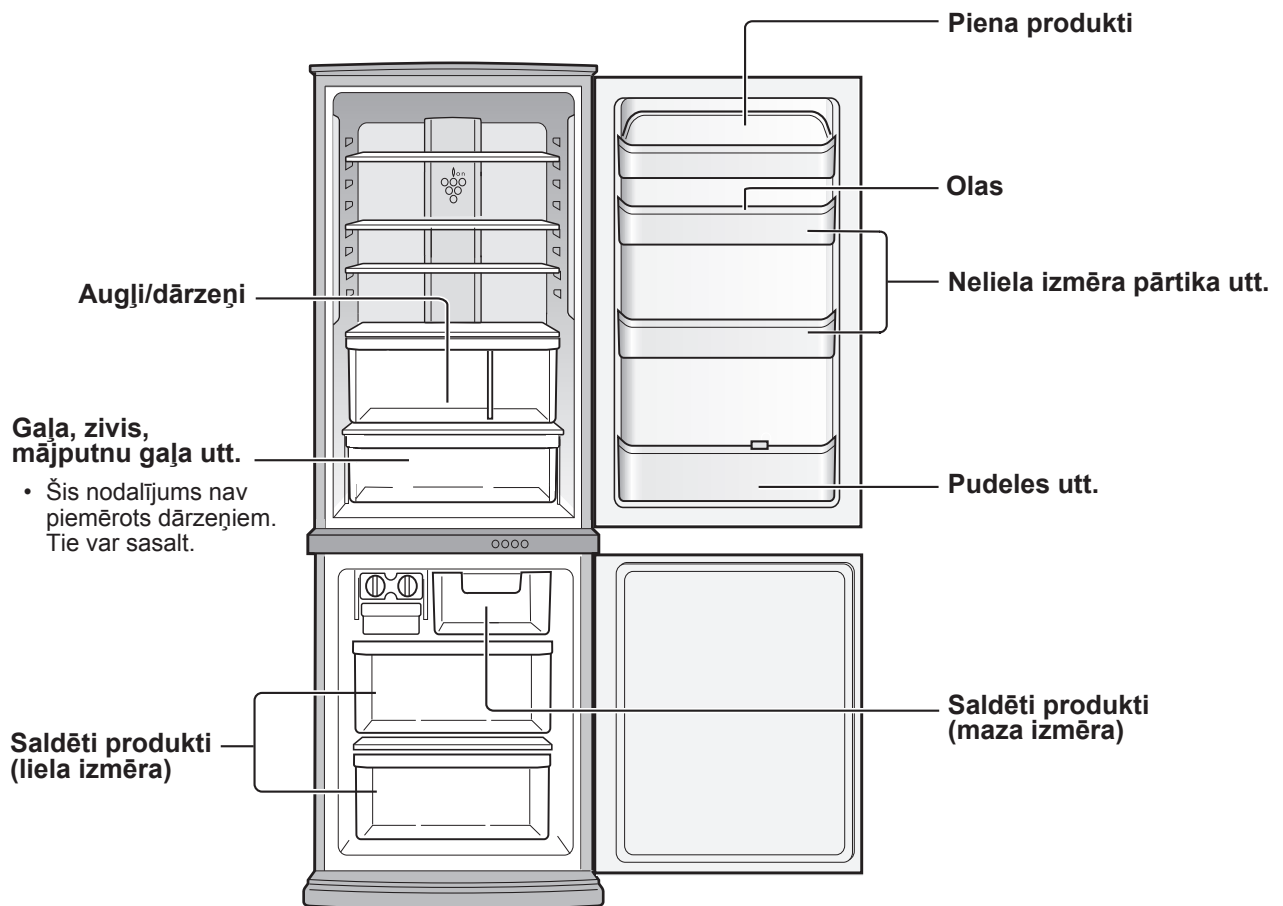

Ledusskapis samazina produktu bojāšanās risku. Lai palielinātu ātri bojājošos pārtikas produktu glabāšanas laiku, tiem jābūt pēc iespējas svaigākiem. Tālāk norādīts, kā ilgāk saglabāt produktus svaigus.

Augļi/dārzeni

Lai samazinātu mitruma zudumu, augļus un dārzeņus rūpīgi jāiepako plastmasas materiālā, piemēram, pārtikas plēvē vai maisiņā (kas nav hermētisks), un jāieliek dārzeņu nodalījumā.

Piena produkti un olas

- Vairumam piena produktu uz iepakojuma ir norādes par uzglabāšanas termiņu, ieteicamo temperatūru un glabāšanas laiku.
- Olas jāuzglabā olu turētājā.

Gaļa/zivis/mājputnu gaļa

- Nolieciet uz šķīvja vai trauka un pārsedziet ar papīru vai pārtikas plēvi.
- Lielākus produktu gabalus uzlieciet uz plauktiņu restītēm.
- Pārlicinieties, ka pagatavotais ēdiens tiek ietīts vai ielikts hermētiskā traukā.

PIEZĪME

- Pārtiku plauktos izvietojiet vienmērīgi, lai vēsais gaiss varētu efektīvi cirkulēt.
- Karstus produktus pirms likšanas ledusskapī nepieciešams atdzesēt. Karstu produktu glabāšana palielina temperatūru ledusskapī un pārtikas sabojāšanās risku.
- Nebloķējiet aukstā gaisa cirkulācijas ieplūdes un izplūdes atveres ar pārtiku vai traukiem, citādi pārtika netiks vienmērīgi atdzesēta.
- Kārtīgi aizveriet durvis.

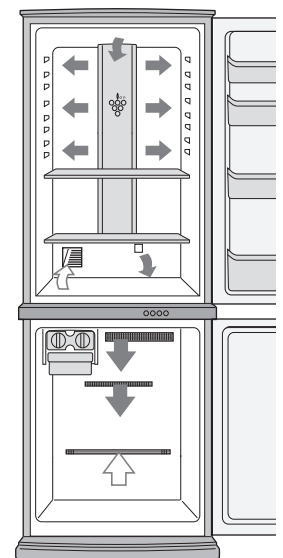

← IEKŠĀ
→ ĀRĀ

Nenovietojiet pārtiku tieši priekšā aukstā gaisa izplūdei. Pārtika var sasalt.

Labāka sasaldēšana

- Produktiem jābūt svaigiem.
- Sasaldējiet mazus produktu apjomus, lai vajadzības gadījumā varētu ātri atsaldēt.
- Pārtikai jābūt pareizi iesaiņotai un cieši noslēgtai vai apsegtai.
- Ledusskapī pārtika jāizvieto vienmērīgi.
- Traukus vai paciņas var marķēt, lai varētu noteikt to saturu.

KOPŠANA UN TĪRĪŠANA

BRĪDINĀJUMS

- Atslēdziet ledusskapi no strāvas, lai negūtu elektriskās strāvas triecienu.
- Nesmidziniet ūdeni tieši uz ārējās vai iekšējās virsmas. Tas var izraisīt rūsēšanu un elektroizolācijas pasliktināšanos.

SVARĪGA INFORMĀCIJA

Ievērojiet šos ieteikumus, lai nepieļautu iekšējo virsmu un plastmasas daļu plaisāšanu.

- Noslaukiet uz plastmasas daļām nokļuvušās eļļas.
- Dažas sadzīves ķīmikālijas var radīt bojājumus, tādēļ izmantojiet tikai atšķaidītu mazgāšanas šķidrums (ziepjūdeni).
- Ja tiek izmantots neatšķaidīts mazgāšanas līdzeklis vai ziepjūdens netiek pilnībā notīrīts, plastmasas detaļas var ieplaisāt.

- 1 Izņemiet piederumus, piemēram, plauktus no ledusskapja un tā durvīm. Nomazgājiet tos siltā ziepjūdens, noskalojiet tīrā ūdenī un nožāvējiet.
- 2 Iekšpusi notīriet ar lupatiņu, kas samitrināta siltā ziepjainā trauku mazgājamajā ūdenī. Pēc tam noskalojiet ar aukstu ūdeni.
- 3 Ārpusi noslaukiet ar mīkstu lupatiņu ikreiz, kad tā tiek notraipīta.
- 4 Magnētisko durvju blīvi tīriet ar zobu birsti un siltu ziepjainu ūdeni.
- 5 Noslaukiet vadības paneli ar sausu lupatiņu.

PIEZĪME

- Lai nepieļautu ledusskapja bojājumus, neizmantojiet kodīgus tīrīšanas līdzekļus vai šķīdinātājus (laku un krāsu pulēšanas pulveri, benzīnu, vārītu ūdeni utt.).
- Ja ir atvienota strāvas padeve, pagaidiet vismaz 5 minūtes, pirms atjaunot strāvas padevi.
- Stikla plauktiņi katrs sver aptuveni 2 kg. Turiet tos cieši, izņemot vai nesot.
- Ja līdzās vadības panelim nopil sula un tamlīdzīgi šķidrumi, noslaukiet tos nekavējoties. Tas var kļūt par vadības paneļa atteices cēloni.
- Nemetiet produktus ledusskapī, kā arī nesietiet pa iekšējo sienu. Tas var izraisīt iekšējās virsmas ieplaisāšanu.

Atkausēšana

Unikālās enerģijas taupīšanas sistēmas dēļ atkausēšana ir pilnībā automātiska.

Ja ir izdegusi nodalījuma apgaismojuma spuldze

Lai nomainītu nodalījuma apgaismojuma spuldzi, sazinieties ar SHARP pilnvarotu apkalpes speciālists. Šādu spuldzi drīkst nomainīt tikai kvalificēts servisa personāls.

Ledusskapja izslēgšana

Ja izslēdzat ledusskapi, dodoties prom uz ilgāku laiku, izņemiet visu pārtiku, kārtīgi iztīriet iekšpusi. Izņemiet kontaktdakšu no kontaktlizgda un atstājiet visas ledusskapja durvis vaļā.

PIRMS ZVANĪT APKALPES DIENESTAM

Pirms zvanīšanas pakalpojumu dienestam pārbaudiet :

Problēma	Risinājums
Pieskaroties ledusskapja korpusam no ārpuses, tas ir karsts.	Tas ir normāli. Karstā caurule korpusā ir tādēļ, lai nepieļautu kondensāts veidošanos.
Ja ledusskapis trokšņo.	Tas ir normāli, ja ledusskapis rada tālāk minētās: <ul style="list-style-type: none">• Kompresoram uzsākot darbību, rodas neliels troksnis --- Tas pēc brīža paliek klusāks.• Kompresors vienu reizi dienā rada skaļu troksni --- Darbības skaņa uzreiz pēc automātiskās atkausēšanas.• Plūstoša šķidrums skaņa (burbuļojoša skaņa) --- Aukstumaģenta skaņa, kad tas ieplūst caurulēs (laiku pa laikam tā var palikt skaļāka).• Krakšķoša, kraukšķoša vai čīkstoša skaņa --- To rada iekšējo virsmu un detaļu izplešanās un saraušanās dzesēšanas laikā.
Sasalējumi un kondensāts veidošanās ledusskapja iekšpusē vai ārpusē.	Tas var notikt kādā no šiem gadījumiem. Izmantojiet mitru lupatiņu, lai noslaucītu sarmu, un sausu lupatiņu, lai noslaucītu aprasojums. <ul style="list-style-type: none">• Ja apkārtējā vidē ir pārāk liels mitrums.• Ja durvis tiek bieži atvērtas un aizvērtas.• Ja tiek uzglabāta pārtika ar augstu mitruma saturu. (Nepieciešams iesaiņot.)
Pārtika ledusskapja nodalījumā sasalst.	<ul style="list-style-type: none">• Vai ledusskapis tiek ilgstoši darbināts ar ledusskapja temperatūras kontrole ir iestatīta uz 0°C?• Vai ledusskapis tiek ilgstoši darbināts ar saldētavas temperatūras kontrole ir iestatīta uz -21°C?• Zema apkārtējā temperatūra var izraisīt produktu sasalšanu, pat ja ledusskapja temperatūras kontrole ir iestatīta uz 6°C.
Nodalījumā jūtama smaka.	<ul style="list-style-type: none">• Pārtikas produktus ar spēcīgu un specifisku smaržu ieteicams iesaiņot.• Dezodorēšanas iekārta spēj likvidēt visas smakas.

JA JUMS TOMĒR NEPIECIEŠAMS SERVISS, sazinieties ar vietējo SHARP pilnvaroto servisa pārstāvi.

Täname Teid väga ettevõtte SHARP toote ostmise (omandamise) eest. Palun lugege enne külmiku kasutamist käesolevat juhendit, et oskaksite täielikult rakendada kõiki külmiku võimalusi.

Ainult majapidamises kasutamiseks

KAHEPOOLSELT AVATAV UKS (ainult mudelitel SJ-WS320T, SJ-WP320T, SJ-WS360T, SJ-WP360T)

Ust on võimalik avada nii paremalt kui vasakult poolt. Sama kehtib ka sügavkülmiku ukse kohta. Hoidke käepidemest, et ust avada või sulgeda.

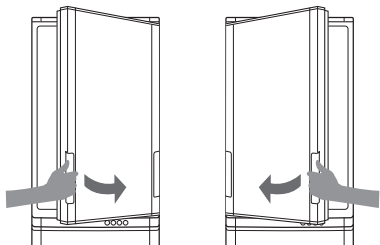

Ukse sulgemine

Lükake ust kindlalt, et veenduda, kas see on täielikult suletud, sest uksele puudub ise sulgemise funktsioon. Kui lasete käepideme poole sulgemise ajal lahti, võib uks jääda pooleldi avatuks. Pooleldi avatud uks võib põhjustada külma õhu lekkimist. Kui uks pole täielikult suletud, ei saa seda teiselt poolt avada.

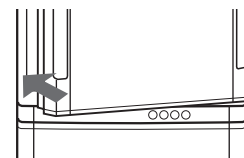

ETTEVAATUST

- Ärge avage ega sulgege ust järgmistes olukordades. Sama kehtib ka sügavkülmiku ukse kohta. Uks võib eest kukkuda ja vigastusi põhjustada.
 - Kui mingid objektid jäävad ukse juurde kinni (● osad).
 - Kui ust on raske avada. Avage uks teiselt poolt ja kontrollige, kas mõni ese on sinna kinni jäänud või mitte.

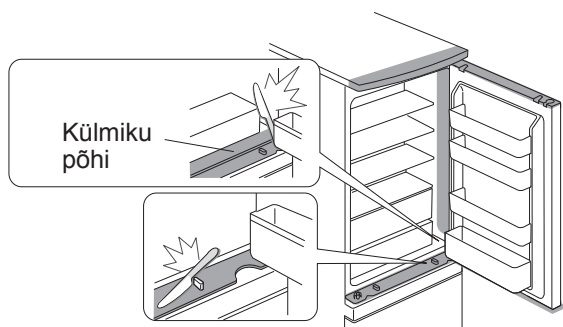

- Ärge pange oma käsi või jalgu avatud ukse alla. Olge eriti ettevaatlik mehaanilise osa juures. (Vigastuste oht, näiteks võivad sõrmed või Teie jalg nende osade vahele jääda.)

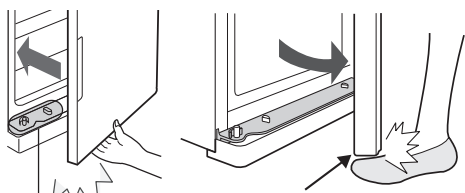

Mehaaniline osa

Mehaaniline osa

(Sama kehtib juhul, kui ust avatakse vasakult poolt.)

MÄRKUS

- Ärge pange oma kätt ukse avamiseks ukse vastasküljele. Teie sõrmed võivad selle käigus ukse vahele jääda.
- Ärge tõmmake mõlemat käepidet samaaegselt. Käepidemed võivad katki minna.
- Ärge kahjustage sektsioonidele ja ustele paigaldatud mehaanilist osa ega asetage sellele esemeid. Selline tegevus võib muuta ukse avamise või sulgemise raskeks.
- Ärge pange esemeid rullikute hoidikule. Sel juhul ei saa ust sulgeda.
- Ärge lisage sektsioonide ja uste, rullikute ja rullikute hoidiku mehaanilistele osadele õli. Sõltuvalt õli tüübist võib see põhjustada plastmassist osade pragunemist.
- Ärge astuge sügavkülmiku sektsiooni rullikute hoidikule. Külmik võib ümber kukkuda või see võib rullikute hoidikut kahjustada. Rullikute hoidikute kahjustused muudavad ukse avamise ja sulgemise raskeks.

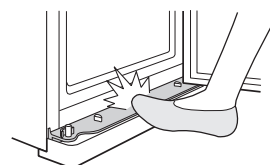

Ehitus

Põhiosa mehhanismid
(paigaldatud iga sektsiooni nelja nurka)

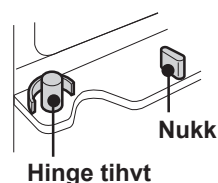

Hinge tihvt

Nukk

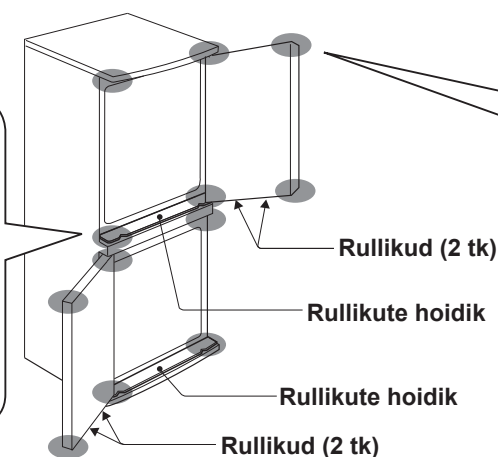

Rullikud (2 tk)

Rullikute hoidik

Rullikute hoidik

Rullikud (2 tk)

Ukse mehhanismid
(paigaldatud iga ukse nelja nurka)

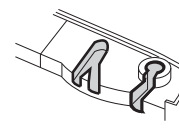

Rullik ja rulliku hoidik
Ukse sujuvaks avamiseks ja sulgemiseks.

EST

ETTEVAATUST

- Külmik sisaldab kergestisüttivat jahutusvedelikku (R600a isobutaan) ja isoleeritult ringlevat gaasi (tsüklobutaan). Järgige süttimise ja plahvatuse vältimiseks järgmisi eeskirju.
 - Külmiku taga ja sees paiknev jahutussüsteem sisaldab jahutusvedelikku. Vältige teravate objektide puutumist vastu jahutussüsteemi.
 - Ärge kasutage sulatamisprotsessi kiirendamiseks mehaanilisi seadmeid ega muid vahendeid. (Selles külmikukasutatakse automaatset sulatussüsteemi.)
 - Ärge kasutage külmiku sees elektriseadmeid.
 - Kasuta külmiku sektsiooni sisemise tule jaoks vaid spetsiaalseid osi.
 - Ärge blokeerige ventilatsioonivahendid külmiku ümbruses.
 - Ärge kasutage külmiku lähedal tuleohtlike pihusteid, nt pihustatavaid värve. Need võivad põhjustada plahvatuse või tulekahju.
 - Jahutussüsteemi lõhkemise korral ärge puudutage seinakontakti ega kasutage lahtist tuld. Avage aken ja tuulutage ruumi. Pöörduge seejärel ettevõtte SHARP volitatud teeninduskeskusesse.
 - Külmik tuleb kõrvaldada nõuetekohaselt. Viige külmik ümbertöötlemistehasesse tuleohtliku jahutusvedeliku ja isolatsioonigaaside ümbertöötlemiseks.
- Ärge hoidke külmikus lenduvaid ja kergestisüttivaid aineid (eeter, bensiin, propaan, kleepained, absoluutne alkohol jms). Need ained võivad plahvatada.
- Toitepistikule kogunev tolm võib tekitada tuleohtu. Pühkige pistik hoolikalt tolmust puhtaks.
- Ärge proovige külmikut ümber ehitada või selle detaile lahti võtta. See võib põhjustada tuleohtu, elektrilööke või kehavigastusi.
- Külmiku kõrvaldamiseks hoiustamisel hoolitsege, et see ei oleks ohtlik lastele (nt eemaldage laste lõksu jäämise vältimiseks magnetilised ukseulgurid).

TÄHELEPANU

- Ärge katsuge kompressorisõlme või selle ümber paiknevaid alasid, kuna töö ajal muutuvad nad äärmiselt kuumaks ning nende metallservad võivad tekitada vigastusi.
- Ärge puudutage märgade kätega sügavkülmi sektsioonis asuvaid toiduaineid või metallkonteinereid. See võib põhjustada külmakahjustust.
- Ärge kasutage pikendusjuhet ega adapterpistikut.
- Ärge asetage sügavkülmikusse pudeli- ega purgijooke, kuna need võivad külmumisel puruneda.
- Veenduge, et toitejuhe ei ole paigaldamise või teisaldamise käigus kahjustada saanud. Ärge ühendage pistikut, kui toitepistik või –juhe on lahti. See võib põhjustada elektrilöögi või tulekahju.
- Külmiku toite katkestamiseks eemaldage toitepistik pistikupesast. Ärge sikutage toitejuhet. See võib põhjustada elektrilööke või tuleohtu.
- Kui painduv toitekaabel saab vigastada, peab selle välja vahetama ettevõtte SHARP poolt tunnustatud hooldustehnik, kuna asendamiseks tuleb kasutada spetsiaalset kaablit.
- Kui külmikust lekib gaasi, avage aken, õhutage ruumi jne. Ärge katsuge külmikut ega toiteplokki.
- Ärge asetage külmikule vedelikku sisaldavaid või ebakindlaid esemeid.
- Külmikut ei tohiks kasutada füüsiliste, vaimsete või meelepuuetega, aga ka vähese kogemuste või teadmistega inimesed (sh lapsed), ilma järelvalveta või eelneva juhendamisetega selle kasutamise kohta, nende ohutuse eest vastutava isiku poolt. Täiskasvanud peaks jälgima, et lapsed ei mängiks külmikuga.

Kasutajainfo seadmete äraviskamise kohta (eramajapidamistele)



Tähelepanu:
Teie toode on tähistatud selle sümboliga. See tähendab, et kasutatud elektri- ja elektronseadmeid ei tohiks ära visata koos tavaliste olmejäätmetega. Nende toodete jaoks on eraldi kogumissüsteem.

1. Euroopa Liidus

Tähelepanu: kui soovite seadmest vabaneda, palun ärge visake seda tavalisse prügikasti! Kasutatud elektri- ja elektronseadmeid tuleb käidelda eraldi ja vastavalt õigusaktidele, mis nõuavad elektri- ja elektronseadmete õiget käitlust, taaskasutust ja ringlussevõttu. Pärast õigusaktide rakendamist liikmesriikides võivad ELi eramajapidamised tagastada oma kasutatud elektri- ja elektronseadmed tasuta selleks määratud kogumispunktidesse*. Mõnedes riikides* võib kohalik jaemüüja vana toote tasuta tagasi võtta ka siis, kui ostate sarnase uue toote.

*) Palun võtke täpsustamiseks ühendust oma kohaliku asutusega.

Kui teie kasutatud elektri- või elektronseadmel on patareid või akud, palun vabaneege neist eelnevalt vastavalt kohalikele nõuetele.

Selle toote korrektse kõrvaldamisega aitate tagada jäätmete nõuetekohase käitluse, taaskasutuse ja ringlussevõtu ning seega vältida võimalikke kahjulikke mõjusid keskkonnale ja inimeste tervisele, mida jäätmete vale käitlus vastasel juhul kaasa võiks tuua.

2. Muudes riikides väljaspool ELi

Kui soovite sellest tootest vabaneda, võtke palun ühendust kohalike asutustega ja selgitage välja õige kõrvaldamisviis.

Šveitsi jaoks. Kasutatud elektri- või elektroonikaseadmeid saab diilerile tasuta tagastada isegi siis, kui te uut toodet ei osta. Kogumiskohad on loendatud kodulehel www.swico.ch või www.sens.ch.

PAIGALDAMINE

ETTEVAATUST

- Ärge paigutage külmikut niiskesse või märga kohta, kuna see võib kahjustada seadme isolatsiooni ja põhjustada leket. Samuti võib külmiku väliskorpusele sadestuda kondensaad, mis põhjustab roostetamist.
- Võimalike elektrilöövide vältimiseks ühendage maandushoidja maandusklemmiga õigesti.

- 1** Jätke külmiku ümber piisavalt ventilatsiooniruumi.
- Joonisel on näidatud minimaalsed külmiku paigaldamiseks vajalikud vahekaugused. Külmiku võimsustarbimist mõõdetakse teistsugustes ruumilistes tingimustes.
 - Kui külmiku ümber on rohkem ruumi, võib see tarbida vähem võimsust.
 - Külmiku ümber joonisel näidatust väiksema ruumi jätmine võib põhjustada temperatuuri tõusu seadmes, tugeva müra ja rikke.

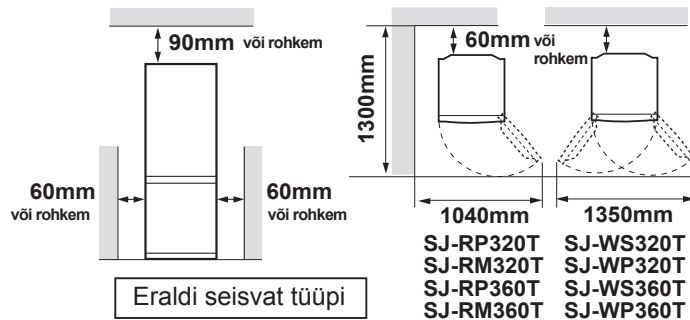

- 2** Keerake kahte külmiku esikülje all asuvat reguleeritavat jalga, kuni külmik toetub kindlalt põrandale ja on sellega tasapinnas.

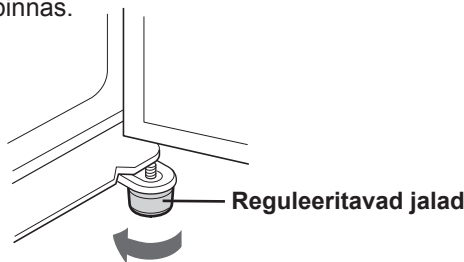

- 3** Klõpsake jalgade kate (tarnimisel asub külmikusektiooni sees) oma kohale kahe reguleeritava jala ees.

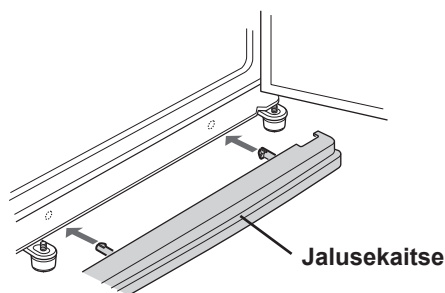

MÄRKUS

- Asetage külmik selliselt, et teil oleks võimalik ligi pääseda toitepistikule.
- Ärge asetage külmikut otsese päikesevalguse kätte.
- Ärge paigutage külmikut kuumust kiirgava seadme kõrvale.
- Ärge asetage külmikut otse maapinnale. Leidke külmikule sobiv alus.

Enne külmiku kasutamist

Peske külmiku sisemust sooja veega niisutatud lapiga. Seebivee kasutamisel pühkige selle jäljed veega hoolikalt maha.

Enne transportimist

- Kuivatage veepann. Pärast toite lahti ühendamist oodake vähemalt üks tund enne, kui alustate kuivatamist, sest jahutusüsteemi seade on väga kuum. (Veepann asub toote tagaküljel.)

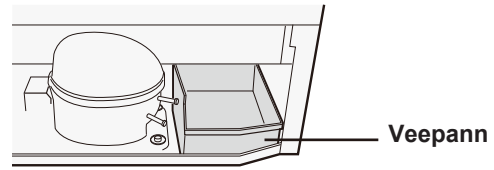

MÄRKUS

- Ärge painutage ega kahjustage veepanni sees asuvat torustikku. See võib põhjustada rikkeid.

Transportimisel

- Rataste abil saab külmikut edasi ja tagasi liigutada.
- Külmiku kandmisel hoidke kinni külmiku tagaküljel ja põhjal asuvatest käepidemetest.

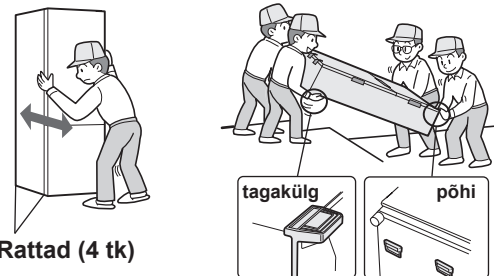

Kui uks avaneb raskelt

(ainult mudelitel SJ-WS320T, SJ-WP320T, SJ-WS360T, SJ-WP360T)

Kui ukse üks külg on raske

- Kui vasak külg on raske, langetage parempoolset reguleeritavat jalga. (Kuni vastaspoolne reguleeritav jalg kergelt maast lahti kerkib.)

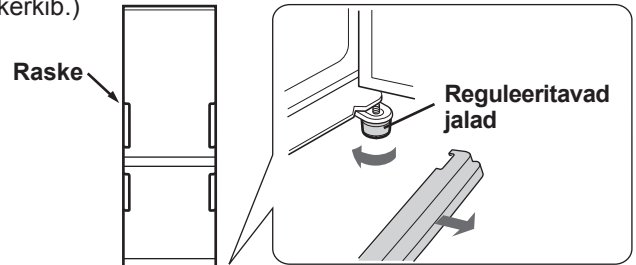

- Kui parem külg on raske, langetage vasakpoolset reguleeritavat jalga.

Kui mõlemad küljed on rasked

- Kui külmik kaldub tahapoole, pange külmiku tagakülje ja põranda vahele (küllaltki jäme) puuplaat vms, et kaldumist reguleerida.

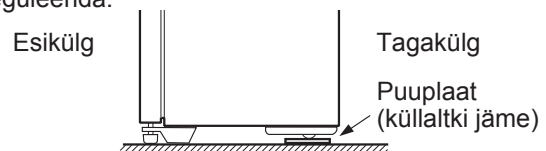

Ümberpööratav uks

(Ainult mudelitel SJ-RP320T, SJ-RM320T, SJ-RP360T, SJ-RM360T)

Ust on võimalik kohandada vasakult avanema. Ukse kohandamiseks on vaja KÜLMIKU HINGEKOMPLEKTI (vasakpoolseks avanemiseks) SJ-LR320TD. Komplekti ja kohandamise suhtes pöörduge oma lähima SHARPi poolt volitatud remonditeenuse pakkuja poole.

TÄHELEPANU

SHARP soovib kõikide kohandamistöde teostamist volitatud remonditeenuse pakkuja poolt.

EST

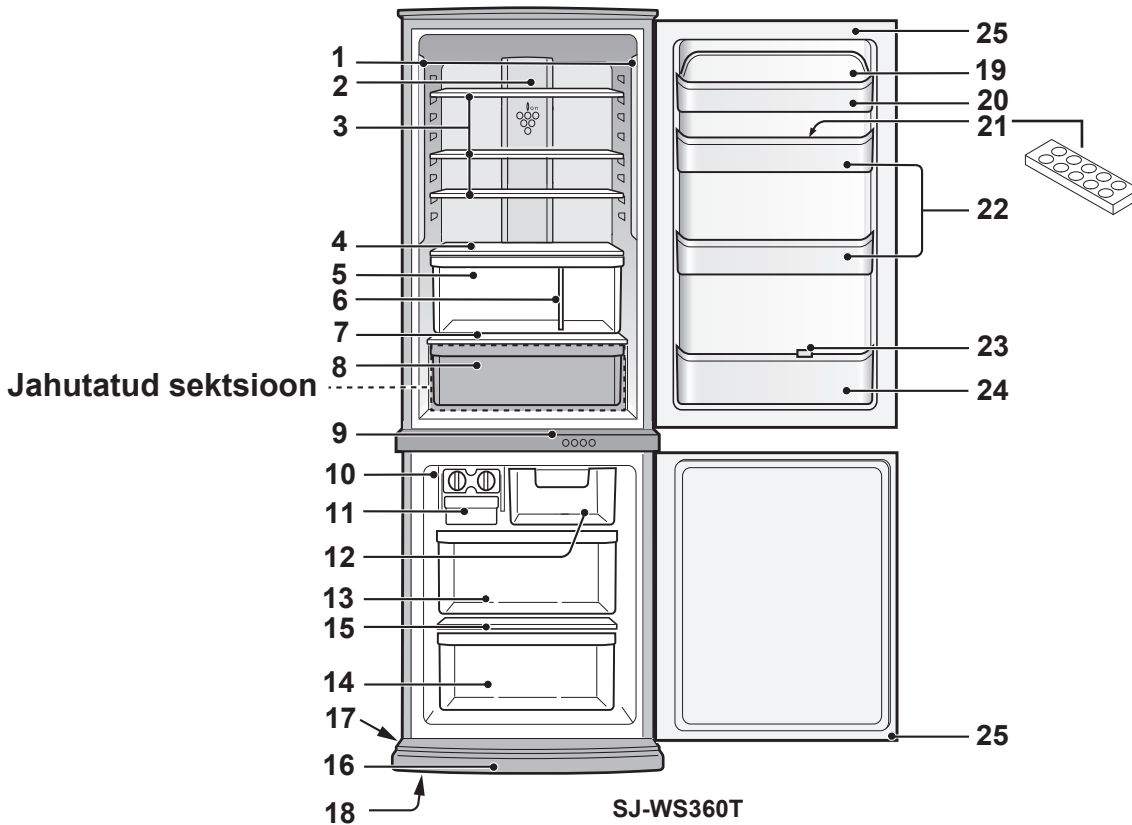

1. LED-indikaatorid

2. Hübriid-jahutuspaneel (alumiiniumpaneel)

Paneeli jahutatakse tagantpoolt, jahutades nii kaudselt külmikusektsiooni. Sel viisil tagatakse toidu sujuv jahutamine ilma seda külma õhuvooluga mõjutamata.

3. Külmikuriiulid

(SJ-WS320T, SJ-RP320T : 2 tk)
 (SJ-WP320T, SJ-RM320T : 2 tk)
 (SJ-WS360T, SJ-RP360T : 3 tk)
 (SJ-WP360T, SJ-RM360T : 3 tk)

4. Puu- ja juurviljariiul

Juurviljalaeka õhugarustust on võimalik muuta, kui liigutate ventilatsioonitava katteklappi paremale või vasakule.

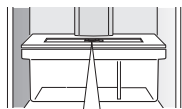

5. Puu- ja juurviljalaegas

6. Vahesein

7. Riikul

8. Jahutatud laegas

9. Juhtpaneel

10. Jääkuubikuvalmistaja

- Ärge täitke jääkuubikukandikuid ülemäärase veega, kuna sel juhul külmuvad jääkuubikud üksteise külge.
- Kui jääkuubikud on valmis, pöörake hooba kellaosuti liikumissuunas – sellega kallatakse kuubikud jääkuubikukarpi.

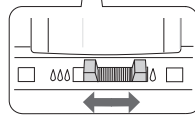

Jääkuubikukarp

MÄRKUS

Et vältida jääkuubikukarbi vigastamist, ärge valmistage jääd jääkuubikukarbis ega valage sinna õli.

11. Jääkuubikukarp

12. Sügavkülmiku laegas (ülemine)

13. Sügavkülmiku laegas (keskmine)

14. Sügavkülmiku laegas (alumine)

15. Sügavkülmiku riikul

16. Jalusekaitse

17. Rattad (4 tk)

18. Reguleeritavad jalad (2 tk)

19. Mitmeotstarbelise tasku kaas

20. Mitmeotstarbeline tasku

21. Munahoidik

22. Uksetaskud (2 tk)

23. Pudelisulgur / Pudeliriikul

Takistab pudelite vms ümberkukkumist. Seda võib kasutada ka pikavarreliste aedviljade püstihooldmiseks.

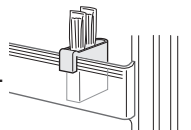

24. Pudelitasku

25. Magnetilised ukseulgurid (2 tk)

Lõhnaeemaldussõlm

Külma õhu teele on paigaldatud lõhnaeemalduse katalüsaator. See ei vaja hooldust ega puhastamist.

Eemaldades järgmise lisavarustuse joonisel näidatud viisil, saab külmikusse mahutada rohkem toiduaineid.

Jahutatud laegas, jääkuubikuvalmistaja, jääkuubikukarp, sügavkülmiku laegas (ülemine ja keskmine)

- Kui see lisavarustus on külmikust välja võetud, töötab see kõige energiatõhusamates tingimustes.
- Palun ärge eemaldage sügavkülmiku laegast (alumine).

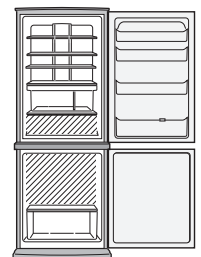

TÖÖTAMINE

Juhtpaneel

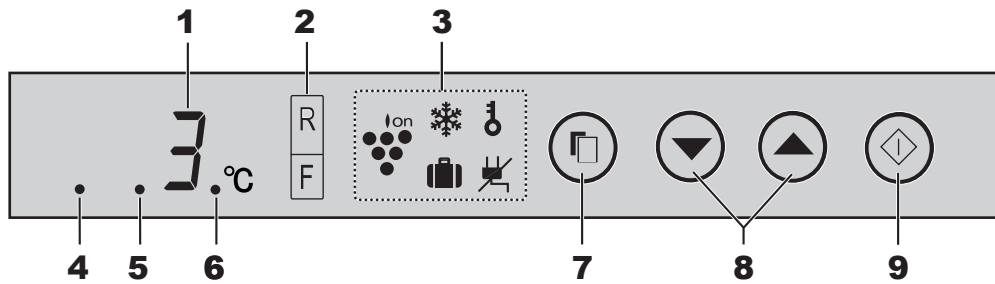

1. Temperatuuriseade kuvar

Kuvar näitab valitud sektsiooni eelseade temperatuuri. See ei kujuta endast sektsiooni tegelikku temperatuuri.

2. Temperatuuri kontrollimise kuvar

Külmiku ja sügavkülmiku temperatuuri on võimalik valida. Kui valitakse sektsioon, mille temperatuuri soovitakse muuta, siis süttib temperatuurinäidik.

3. Funktsiooni ikooni kuvar

Kuvatud on aktiveeritud funktsioonide ikoonid.

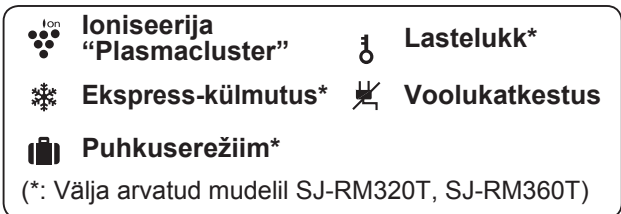

4. Märge energia säästmisest

See märge näitab, et energia säästmine on „SEES“.

5. Märge helist SEES/VÄLJAS

See märge näitab, et heli on „VÄLJAS“.

6. Märge ukse helisignaalist

See märge näitab, et ukse helisignaal on „SEES“.
(Ukse helisignaal on ainult külmiku sektsioonil.)

Ioniseerija "Plasmacluster"

Külmiku sees asuv ioniseerija vallandab ioonikobaraid (positiivsete ja negatiivsete ioonide kogumeid) külmikusektsiooni. Need ioonikobarad takistavad õhu teel edasi kanduva hallitussene levikut.

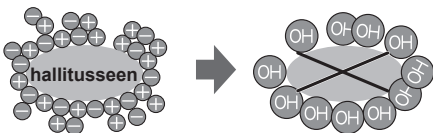

1 Vajutage valikunupule ja valige „Plasmacluster“ ikoon.

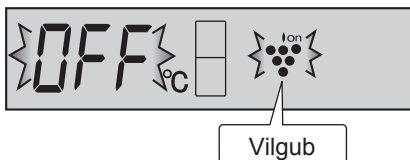

2 Vajutage ▲-nuppu.
[▲: ON (SEES), ▼: OFF (VÄLJAS)]

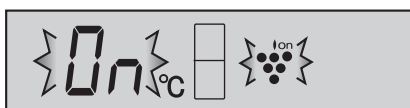

7. Valikunupp

Vajutage funktsiooni ikooni ja ukse helisignaali valimiseks.

8. ▼ / ▲ nupp

Vajutage funktsiooni SISSE/VÄLJA lülitamiseks või temperatuuri seadmiseks.

9. ◆ Sisestusnupp

Lõpetage seadistamine.

MÄRKUS

- Toite sisselülitamisel käivituvad automaatselt funktsioonid, nagu paremal pool esitatud joonisel (esialgne kuva on ainult ukse helisignaal „SEES“).
- Kuvar naaseb automaatselt esialgse kuva juurde 1 minut pärast viimast käitamist. Lisaks lülitatakse kuvar 1 minut pärast viimast käitamist välja.
- Kummagi nupu vajutamisel vilgub kuvar korra ja näitab esialgset kuva. Külmiku väljalülitamisel voolukatkestuse korral näitab kuvar enne voolukatkestuse lõppemist katkestuseelset seisu.
Kui aga voolukatkestus tekkis ekspress-külmutuse ajal, ei jätkata vastavat operatsiooni voolu taastumisel.

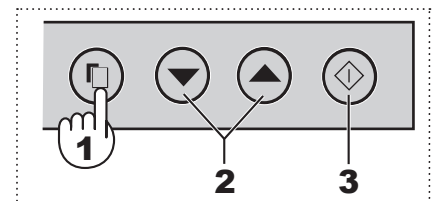

3 Vajutage ◆-nuppu.

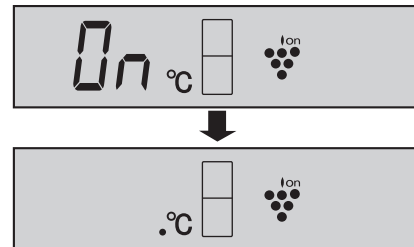

Funktsiooni äramutmiseks

Sama meetodit kasutatakse protseduuri alustamiseks. Vajutage 2. punktis esitatud ▼-nuppu.

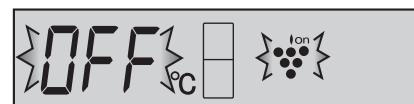

MÄRKUS

- Külmikus võib mõnikord tunda nõrka lõhna. See on ioniseerija poolt tekitatud osooni lõhn. Tekkiva osooni kogus on väga väike ning see laguneb külmikus kiiresti.



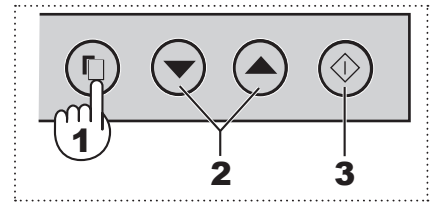

❄ Ekspress-külmutus (välja arvatud mudelil SJ-RM320T, SJ-RM360T)

See funktsioon võimaldab valmistada kõrgvaliteetseid külmutatud toite ning on mugav koduseks külmutamiseks.

1 Vajutage valikunupule ja valige ekspress-külmutuse ikoon.

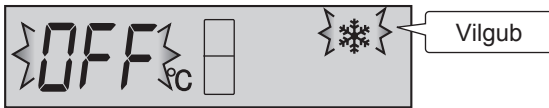

2 Vajutage ▲ -nuppu. [▲: ON (SEES), ▼: OFF (VÄLJAS)]

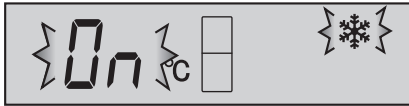

3 Vajutage ◊ -nuppu.

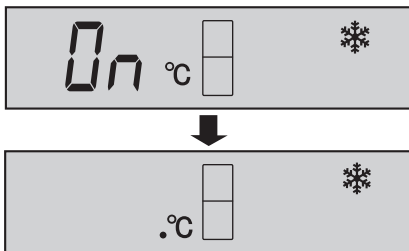

Funktsiooni äramuutmiseks

Sama meetodit kasutatakse protseduuri alustamiseks. Vajutage 2. punktis esitatud ▼-nuppu.

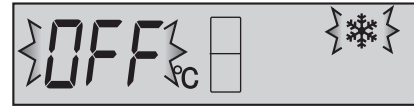

MÄRKUS

- Ekspress-külmutus lõpeb automaatselt umbes 2 tunni möödudes. (Icoon kaob.)
- Suuri toidukoguseid ei ole võimalik ühe korraga külmutada.
- Sulatamisega kattumisel võib ekspress-külmutus nõuda üle 2 tunni, kuna see algab alles pärast sulatamise lõpetamist.
- Vältige võimaluse piires selle funktsiooni töötamisel ukse avamist.

🧺 Puhkuserežiim

(välja arvatud mudelil SJ-RM320T, SJ-RM360T)

Kasutage seda funktsiooni reisile minekul või majast pikemaks ajaks lahkumisel.

1 Vajutage valikunupule ja valige puhkuserežiimi ikoon.

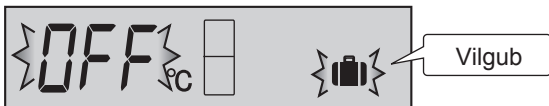

2 Vajutage ▲ -nuppu. [▲: ON (SEES), ▼: OFF (VÄLJAS)]

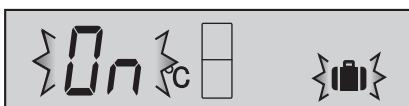

3 Vajutage ◊ -nuppu.

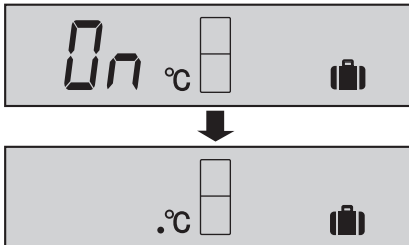

Funktsiooni äramuutmiseks

Vajutage 2. punktis esitatud ▼-nuppu.

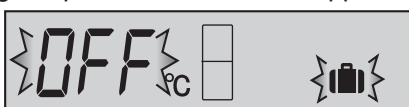

MÄRKUS

- Temperatuur külmikusektsioonis reguleeritakse väärtusele 10 °C.
- Toidu säilitusaeg külmikus moodustab nüüd ca 1/2-1/3 normaalajast. Palun kasutage ainult riknevate toitude puudumisel.
- Külmikusektsiooni temperatuuri ei saa muuta (näidikul kuvatakse 10 °C).

🔒 Lastelukk

(välja arvatud mudelil SJ-RM320T, SJ-RM360T)

Juhtpaneeli nuppude töö blokeeritakse. Kasutage seda võimalust, et takistada paneeli tahtmatut kasutamist laste või kõrvaliste isikute poolt.

1 Vajutage valikunupule ja valige lastelukku ikoon.

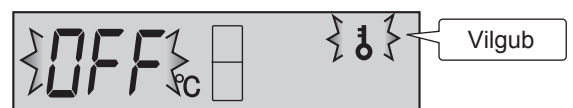

2 Vajutage ▲ -nuppu. [▲: ON (SEES), ▼: OFF (VÄLJAS)]

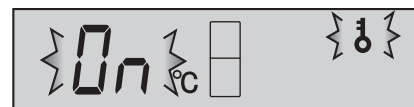

3 Vajutage ◊ -nuppu.

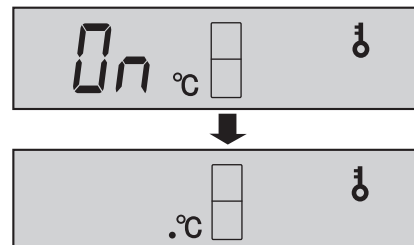

Funktsiooni äramuutmiseks

Sama meetodit kasutatakse protseduuri alustamiseks. Vajutage 2. punktis esitatud ▼-nuppu.

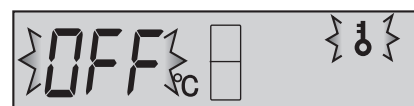

Temperatuuri reguleerimine

Külmik kontrollib oma temperatuuri automaatselt. Vajaduse korral on võimalik temperatuuri siiski reguleerida järgneval moel.

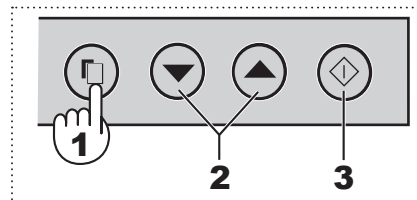

Külmiku sektsioon

Reguleeritav vahemikus 0°C ... 6°C sammuga 1°C.

1 Vajutage valikunupule ja valige **R** ikoon.

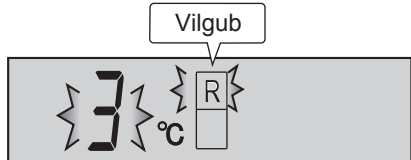

2 Vajutage ▲ / ▼-nupule ja seadke temperatuur. [▲: tõsta, ▼: langetada]

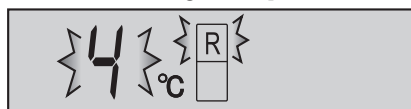

MÄRKUS

- Puhkuserežiimis ei saa seda sektsiooni seadistada (näidikul kuvatakse 10 °C).

3 Vajutage ◆-nuppu.

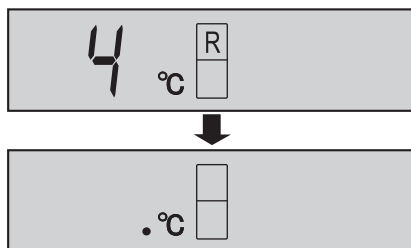

Sügavkülmiku sektsioon

Reguleeritav vahemikus -13°C ... -21°C sammuga 1°C.

1 Vajutage valikunupule ja valige **F** ikoon.

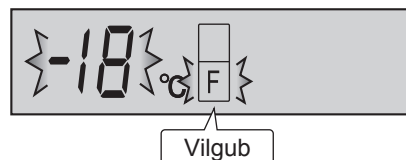

2 Vajutage ▲ / ▼-nupule ja seadke temperatuur. [▲: tõsta, ▼: langetada]



3 Vajutage ◆-nuppu.

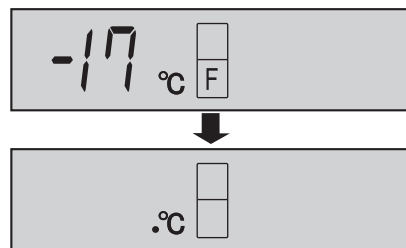

Külmikusektsiooni täpsemad sätted

Külmikusektsiooni temperatuuri saab reguleerida sammuga 0,5 °C allpool esitatud sammude ①–③ abil.

① Valige ikoon **R**.

Piiks piiks piiks

② Vajutage 3 sekundit või kauem pidevalt „*“ -nupule.

③ Reguleerige temperatuuri samal viisil nagu eespool esitatud sammudes 2 ja 3.

Kui soovite temperatuuri reguleerida sammuga 1 °C, siis järgige uuesti samme ① ja ②.

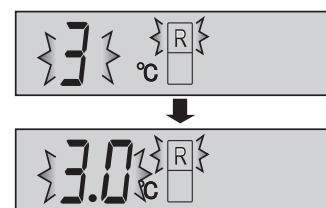

Temperatuurinäidik

Külmik on varustatud külmikusektsioonis asuva temperatuurinäidikuga, mis võimaldab teil kontrollida keskmist temperatuuri kõige külmemas tsoonis.

Kõige külmem tsoon

See sümbol tähistab külmikusektsiooni kõige külmemat tsooni. (Samal kõrgusel asuv uksetasku ei kuulu kõige külmemas tsooni.)

Sümbol



Temperatuurikontroll külmimas tsoonis

Teil on võimalus regulaarselt kontrollida nõuetekohast temperatuuri külmiku kõige külmemas tsoonis ning reguleerida vajaduse korral külmiku temp. regulaatorit. Külmikus nõuetekohase temperatuuri hoidmiseks jälgige, et temperatuurinäidik oleks alati SININE. Kui temperatuurinäidik muutub VALGEKS, on temperatuur liiga kõrge ning sel juhul tuleb tõsta külmiku temp. regulaatori seadeväärtust ja oodata 6 tundi enne temperatuurinäidiku uuesti kontrollimist.

SININE



Õige seade

VALGE



Liiga kõrge temperatuur, reguleerige külmiku temp. regulaatorit.

MÄRKUS

- Sügavkülmiku sisetemperatuur sõltub mitmesugustest teguritest nagu ruumi keskkonnatemperatuur, toidukogus ja ukse avamise sagedus.
- Värske toidu lisamisel või ukse mõneks ajaks avatud jätmisel on temperatuurinäidiku VALGEKS muutumine normaalne.

EST

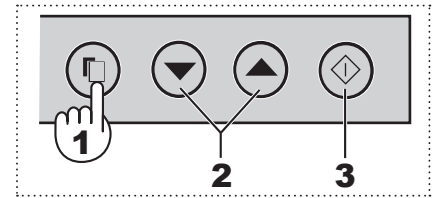

Voolukatkestus

Selle funktsiooni töötamine viitab sisetemperatuuri tõusule voolukatkestuse vms tõttu.

- 1 Vajutage valikunupule ja valige voolukatkestuse ikoon (oranž).

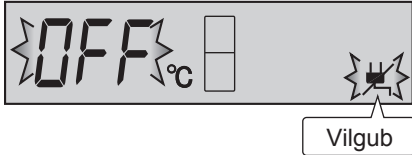

- 2 Vajutage ▲ -nuppu. [▲: ON (SEES), ▼: OFF (VÄLJAS)]

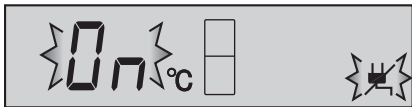

- 3 Vajutage ◆ -nuppu.

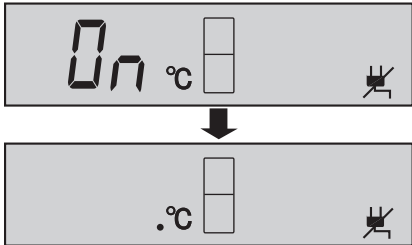

Funktsiooni äramuutmiseks

Sama meetodit kasutatakse protseduuri alustamiseks. Vajutage 2. punktis esitatud ▼-nuppu.

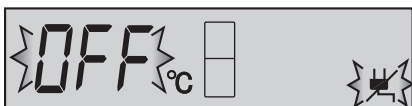

Märge voolukatkestusest

- Kui voolukatkestuse lõppedes on külmiku- ja sügavkülmiku sektsiooni sisetemperatuur järgmine, K: üle 7 °C, S: üle -10 °C, vilgub voolukatkestuse ikoon aeglaselt.

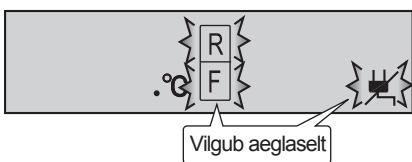

- Kontrollige enne söömaasumist toiduainete kvaliteeti.

Kuidas näidikute vilkumist lõpetada

Vajutage ikoonide vilkumise ajal ◆ -nupule.

Ukse helisignaal

- Külmiku ukse lahti jätmisel kõlab ukse helisignaal.
- Ukse helisignaal kõlab 1 minuti vältel pärast ukse avamist ning uuesti 1 minuti möödumisel (üks kord korraga).
- Ukse ca 3 minutiks lahti jätmisel jääb helisignaal pidevalt tööle.
- Esialgu on ukse helisignaali seadistuseks „SEES“.

Funktsiooni äramuutmiseks

- 1 Vajutage valikunuppu ja valige ukse helisignaali ikoon, nagu allpool näidatud.

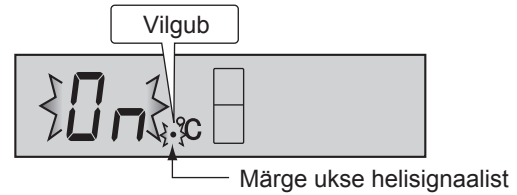

- 2 Vajutage ▼ -nuppu. [▲: ON (SEES), ▼: OFF (VÄLJAS)]

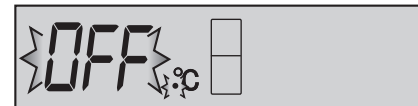

- 3 Vajutage ◆ -nuppu.

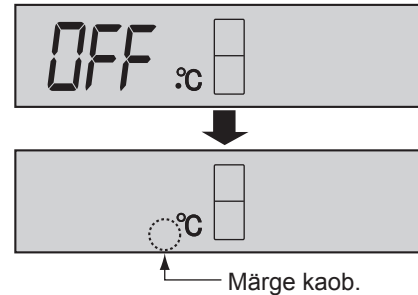

Toimingu alustamiseks

Sama meetodit kasutatakse protseduuri äramuutmiseks. Vajutage 2. punktis esitatud ▲ -nuppu.

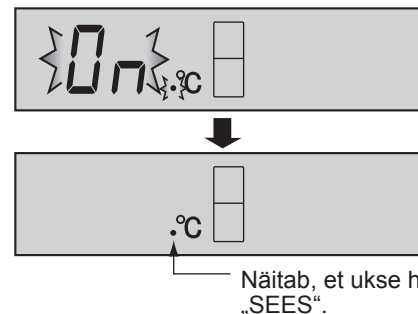

Heli SISSE/VÄLJA lülitamine

Kasutage seda funktsiooni klahvide töö heli väljalülitamiseks.

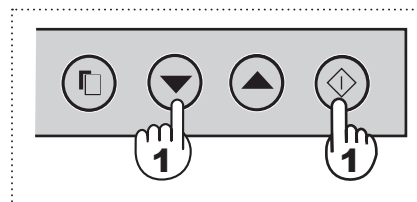

- 1 Vajutage pidevalt ja samaaegselt ▼-nupule ja ◊-nupule 3 või enama sekundi jooksul.

Piiks piiks piiks

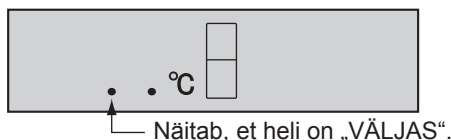

Heli „SISSE“ lülitamiseks

- Vajutage uuesti pidevalt ja samaaegselt ▼-nupule ja ◊-nupule 3 või enama sekundi jooksul.

Piiks piiks piiks

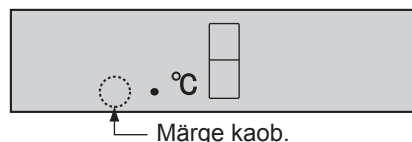

Energia säästmine

Kasutage seda funktsiooni, kui soovite lülitada seadet energia säästmise režiimi.

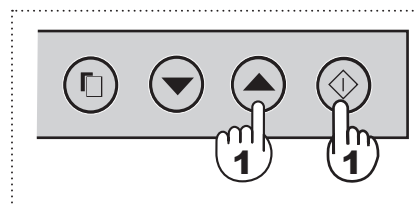

- 1 Vajutage pidevalt ja samaaegselt ▲-nupule ja ◊-nupule 3 või enama sekundi jooksul.

Piiks piiks piiks

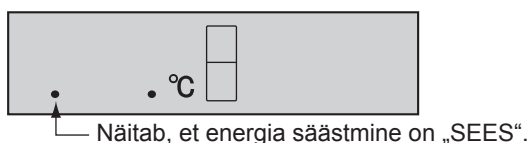

Funktsiooni äramuutmiseks

- Vajutage uuesti pidevalt ja samaaegselt ▲-nupule ja ◊-nupule 3 või enama sekundi jooksul.

Piiks piiks piiks

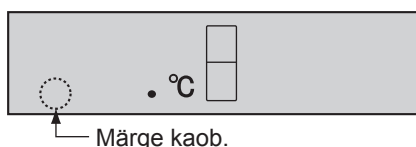

MÄRKUS

- Kui see funktsioon töötab, on külmiku- ja sügavkülmiku sektsiooni sisetemperatuur kõrgem eelseatud temperatuurist järgmiselt: K: umbes 1°C, S: umbes 2°C. (Kui eelseatud temperatuur on määratud K: 3°C, S-18°C peale.) Kuvatud temperatuuri ei muudeta.
- Elektri säästmise tõhusus sõltub kasutamise keskkonnast (temperatuuri reguleerimine, ümbritsev temperatuur, ukse avamise ja sulgemise sagedus, toidu hulk). Samal ajal ekspress-külmutuse kasutamine muudab elektri säästmise tõhusust.
- Lülitage funktsioon välja, kui tunnete, et joogid pole piisavalt jahutatud või jää valmistamine võtab liiga kaua aega.

Nipid energia säästmiseks

- Jätke külmiku ümber piisavalt ventilatsiooniruumi.
- Ärge asetage külmikut otsese päikesevalguse kätte ega kuumust kiirgava seadme kõrvale.
- Hoidke külmiku ust avatuna nii lühidalt kui võimalik.
- Kuumad toidud tuleb enne külmikusse asetamist maha jahutada.
- Asetage toiduained riulitele ühtlaselt, et jahutav õhk saaks külmikus tõhusalt ringelda.

Selle mudeli tarbitavat võimsust mõõdetakse vastavalt külmikute näitajate rahvusvahelisele standardile.

- Selle mudeli tarbitavat võimsust mõõdetakse paremal pool esitatud joonisel näidatud dimensioonides.
- Selle mudeli tarbitavat võimsust mõõdetakse ilma teatava lisavarustusega, mis on näidatud paremal pool esitatud joonisel.

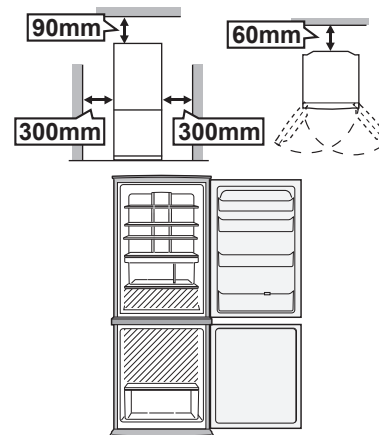

TOIDUAINETE HOIDMINE

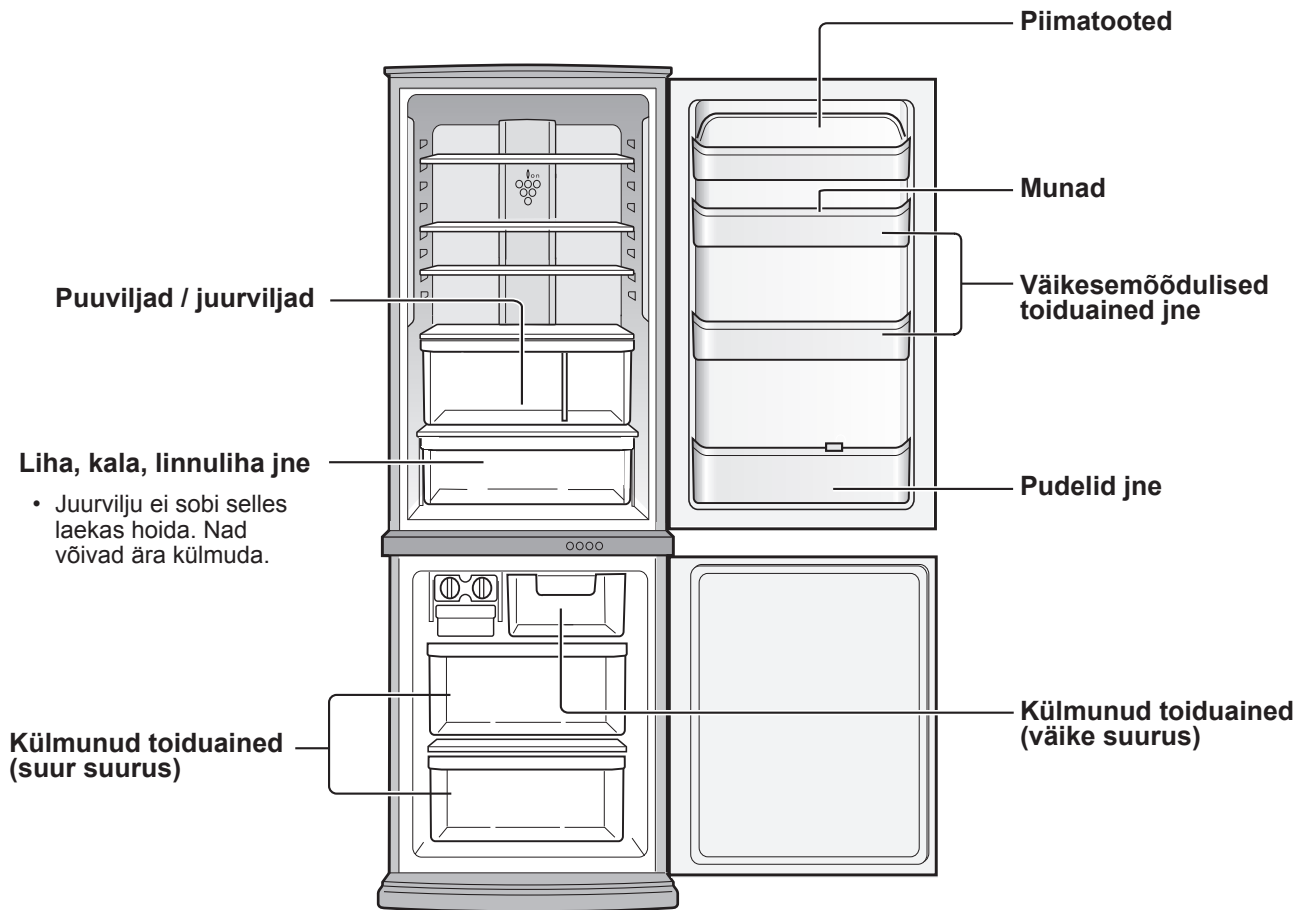

Külmik aeglustab toidu riknemist. Riknevatele toiduainetele maksimaalse säilivusaaja tagamiseks ostke võimalikult värskeid toiduaineid. Järgnevalt on toodud mõned üldised juhised, mis aitavad pikendada toidu säilivusaega.

Puuviljad / juurviljad

Niiskusekao vähendamiseks tuleks puu- ja juurviljad pakkida (mitte õhukindlalt sulgeda) plastümbrisesse, näit. pakkekiiled, kotid ja asetada juurviljalaekasse.

Piimatooted ja munad

- Suuremal osal piimatoodetel on pakendil näidatud säilivusaeg ning soovitatav säilitamistemperatuur.
- Mune tuleks hoida munahoidikus.

Liha / kala / linnuliha

- Asetage vaagnale või taldrikule ning katke paberi või pakkekilega.
- Suuremad liha-, kala- või linnulihalõigud asetage riulite tagumisse serva.
- Veenduge, et valmistoidud oleks kindlalt pakitud või asetatud õhukindlalt suletud anumasse.

MÄRKUS

- Asetage toiduained riulitele ühtlaselt, et jahutav õhk saaks külmikus tõhusalt ringelda.
- Kuumad toidud tuleb enne külmikusse asetamist maha jahutada. Kuumade toitude asetamine külmikusse tõstab külmiku temperatuuri ja suurendab toiduainete riknemise ohtu.
- Ärge blokeerige ringleva külma õhu sisse- ja väljalaskeavasid toiduainete või anumatega; vastasel korral ei jahutata kõiki külmikus olevaid toiduaineid ühtlaselt.
- Hoidke külmiku uks kindlalt kinni.

← SISSE
→ VÄLJA

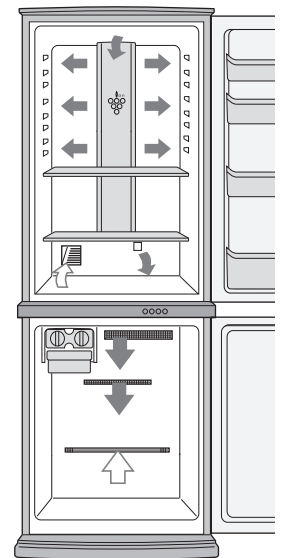

Ärge asetage toitu otse külma õhu sisselaskeava ette. See võib põhjustada toidu külmumist.

Juhised külmutamiseks

- Külmutatavad toiduained peaks olema võimalikult värsked.
- Kiiremaks külmutamiseks külmutage korraga ainult väike kogus toiduaineid.
- Toiduained peavad olema korralikult suletud, tihedalt suletud või kaetud.
- Asetage toit sügavkülmikusse ühtlaselt.
- Märgistage kotid siltidega, et säilitada ülevaadet külmutatud toiduainetest.

HOOLDUS JA PUHASTAMINE

ETTEVAATUST

- Kõigepealt tõmmake välja külmiku toitepistik, et vältida elektrilööki.
- Ärge valage vett otse korpuse välis- või siseküljele. See võib põhjustada roostetamist või elektriisolatsiooni lagunemist.

TÄHELEPANU

Sisepindade ja plastikosade mõranemise vältimiseks järgige neid soovitusi.

- Pühkige ära kõik plastikosade külge sattunud toidurasvad.
- Mõned majapidamises kasutatavad puhastusvahendid võivad külmikut kahjustada, seepärast kasutage ainult lahjendatud pesuveelikku (seebivett).
- Kui kasutatakse lahustamata pesuvahendit või kui pesuvahendi jääke ei pühita korralikult maha, võivad plastikosadesse tekkida mõrad.

- 1 Eemaldage külmiku seest ja ukse küljest kogu lisavarustus, nt riiulid. Peske neid sooja veega, millele on lisatud veidi nõudepesuvahendit; loputage puhtas vees ja kuivatage.
- 2 Puhastage külmiku sisemust nõudepesuvahendit sisaldavas soojas vees niisutatud lapiga. Seejärel pühkige puhastusvahend külma vee abil maha.
- 3 Kasutage külmikapi välispinna puhastamiseks ainult pehmet lappi.
- 4 Magnetilise ukseulguri puhastamiseks kasutage hambaharja ja sooja vett, kuhu on lisatud veidi nõudepesuvahendit.
- 5 Pühkige juhtpaneeli kuiva lapiga.

MÄRKUS

- Külmiku kahjustamise vältimiseks ärge kasutage tugevatoimelisi puhasteid või lahusteid (lakk, värv, lihvpulber, keeva vett jne).
- Kui külmiku pistik on kontaktist välja tõmmatud, oodake enne selle tagasipanekut vähemalt 5 minutit.
- Iga klaasriiul kaalub umbes 2 kg. Hoidke neist kindlalt kinni, kui eemaldate nad külmikust või kannate teise kohta.
- Mahla või muu taolise juhtpaneeli ümbrusesse tilkumisel pühkige see kohe ära. See võib põhjustada juhtpaneeli riket.
- Ärge visake esemeid külmiku põrandale ega asetage pudeleid vm. hooletult vastu külmiku siseseina. Külmiku sisemus võib mõraneda.

Sulatamine

Tänu ainulaadsele energiasäästusüsteemile toimub külmiku sulatamine täisautomaatselt.

Kui sisevalgustus läbi põleb

Pöörduge sisevalgustuse vahetuslambi saamiseks lähima SHARPi poolt volitatud remonditeenuse pakkuja poole. Sisevalgustuse lamp tuleb eemaldada ainult kvalifitseeritud teeninduspersonali poolt.

Külmiku väljalülitamine

Kui lahkute pikemaks ajaks kodust ja tahate külmiku välja lülitada, eemaldage sellest kõik toiduained ja puhastage hoolikalt selle sisemus. Tõmmake toitepistik kontaktist välja ja jätke kõik külmiku ukсед lahti.

ENNE MEHAANIKU KUTSUMIST

Enne mehaaniku poole pöördumist vaadake üle järgmised punktid.

Probleem	Lahendus
Külmiku väliskorpus on puudutamisel kuum.	See on normaalne. Korpuses asub kuum toru, mille ülesanne on vältida kondensaadi ladestumist külmikule.
Külmik teeb müra.	Külmiku töötamisel on järgnevate helide kostumine täiesti normaalne. <ul style="list-style-type: none">• Kompressori poolt töö alustamisel tekitatav vali heli --- mõne aja pärast jääb heli vaiksemaks.• Kompressori poolt üks kord päevas tekitatav vali heli --- kompressor tekitab seda heli pärast automaatset sulatamisprotseduuri.• Voolava vedeliku helid (korisevad, kihisevad helid) --- neid helisid tekitab torudes voolav jahutusvedelik (periooditi võivad need olla tavapärasesest valjemad).• Praksuvad või ragisevad helid, kriuksuvad helid --- neid helisid tekitab külmiku sisedetailide paisumine ja kokkutõmbumine.
Härmatis või kondensaadi ladestumine külmiku sees või väljas.	See võib aset leida järgmistel juhtudel. Härmatise pühkimiseks kasutage märga ja kondensaadi pühkimiseks kuiva lappi. <ul style="list-style-type: none">• Väliskeskkonna kõrge niiskuse korral.• Ukse sageli avamisel ja sulgemisel.• Suure niiskusesisaldusega toiduainete hoidmisel. (Need tuleb sisse mähkida.)
Toiduained külmikusektsioonis jäätuvad.	<ul style="list-style-type: none">• Kas külmik on töötanud pikka aega külmiku temp. regulaatoriga asendis 0°C?• Kas külmik on töötanud pikka aega sügavkülmiku temp. regulaatoriga asendis -21°C?• Kui ümbritseva ruumi temperatuur on madal, võivad toiduained külmikus külmuda ka siis, kui külmiku temp. reguleerimine on seatud väärtusele 6°C.
Sektsioonis on tunda lõhna.	<ul style="list-style-type: none">• Tugeva lõhnaga toiduained tuleb sisse mähkida.• Lõhnaemaldussõlm ei suuda kogu lõhna kõrvaldada.

KUI TE SIISKI VAJATE MEHAANIKU ABI

Pöörduge lähima SHARPi poolt volitatud remonditeenuse pakkuja poole.

EST

VRATA Z ODPIRANJEM V OBE SMERI (Le za SJ-WS320T, SJ-WP320T, SJ-WS360T, SJ-WP360T)

Vrata je mogoče odpirati z leve ali z desne strani. Enako velja tudi za vrata zamrzovalnika.

Vrata odpirajte tako, da jih držite za ročaj.

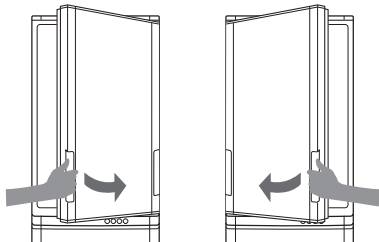

Zapiranje vrat

Potisnite vrata in se prepričajte, da so dobro zaprta, saj nimajo funkcije samodejnega zapiranja. Če prezgodaj izpustite ročaj, lahko vrata ostanejo odprta. Slabo zaprta vrata lahko povzročijo uhajanje hladnega zraka. Če vrata niso dobro zaprta, jih ne boste mogli odpreti z druge strani.

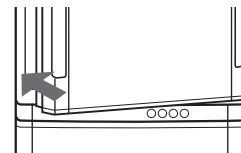

OPOZORILO

- Vrat v naslednjih okoliščinah ne odpirajte ali zapirajte na silo. Enako velja tudi za vrata zamrzovalnika. Vrata lahko padejo in vas poškodujejo.

- Če se zataknejo predmeti v območju vrat. (● delov)
- Če se vrata težko odpirajo. Vrata odprite na nasprotni strani in preverite, ali so se zataknili predmeti v območju vrat.

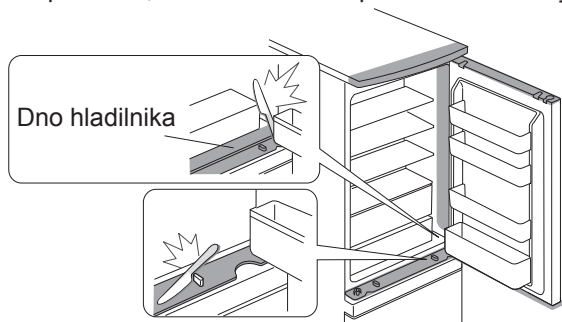

- Ne segajte z rokami ali z nogami pod odprta vrata. Še posebej previdni bodite blizu mehanizmov.

(V okolici mehanizmov obstaja nevarnost, da vam zagrabi prste na roki ali nogo.)

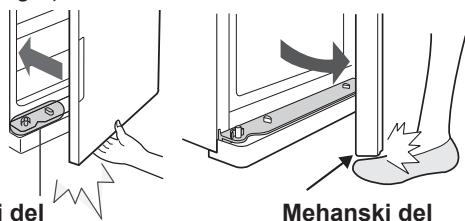

(Enako velja tudi za odpiranje z leve strani.)

OPOMBA

- Ne odpirajte vrat tako, da jih držite. Vrata lahko priščipnejo vaše prste.
- Ne vlecite za oba ročaja naenkrat. Ročaja se lahko polomita.
- Ne odlagajte predmetov na mehanizme na ohišju in na vratih, sicer lahko nastopijo težave pri odpiranju in zapiranju vrat.
- Ne odlagajte predmetov na nosilec kolesc, sicer vrat ne bo mogoče zapreti.
- Ne skušajte naoljiti mehanizmov na ohišju in vratih, kolesc in nosilcev koles. Določena olja lahko povzročijo razpoke na plastičnih delih.
- Ne stopajte na nosilec kolesc zamrzovalnika. Zamrzovalnik lahko pade naprej ali pa se deformira nosilec kolesc. Poškodovan nosilec kolesc povzroči težavno odpiranje in zapiranje vrat.

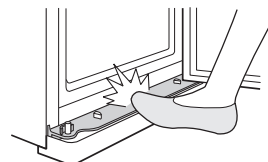
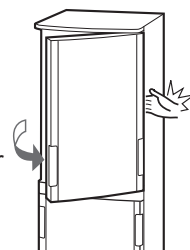

Tehnični sestav

Mehanizem na ohišju
(Vgrajen na štirih vogalih vsakega predela)

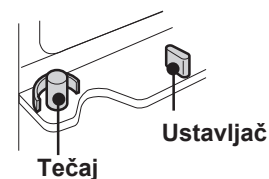

Mehanizem na vratih
(Vgrajen na štirih vogalih vsakih vrat)

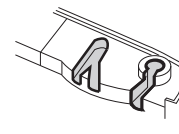

Kolesca (2 kos.)

Držalo kolesc

Držalo kolesc

Kolesca (2 kos.)

Kolesca in držalo kolesc
Za gladko odpiranje in zapiranje vrat.

OPOZORILO

- Hladilnik vsebuje vnetljive hladilne tekočine (R600a: izobutan) in izolacijski plin (ciklopentan). Zaradi preprečitve požara ali eksplozije, upoštevajte naslednja navodila.
 - Hladilni sistem za in v hladilniku vsebuje hladilne tekočine. Preprečite, da bi prišli ostri predmeti v stik s hladilnim sistemom.
 - Ne uporabljajte mehanskih ali drugih sredstev za pospeševanje odmrzovanja. (Hladilnik ima vgrajen sistem za samodejno odmrzovanje.)
 - V hladilniku ne uporabljajte električnih naprav.
 - Uporabljajte le predpisane žarnice.
 - Ne zastirajte odprtih na obodu hladilnika.
 - V bližini hladilnika ne uporabljajte vnetljivih razpršil, npr. laka v pršilu, sicer lahko pride do eksplozije ali požara.
 - Če se hladilni sistem predre, se ne dotikajte električne vtičnice in ne uporabljajte odprtega ognja. Odprite okno in prezračite sobo. Nato pokličite pooblaščenega SHARP-ovega serviserja za popravilo.
 - Hladilnik je po izteku življenjske dobe potrebno ustrezno odstraniti. Odpeljite ga v ustrezno tovarno, kjer bodo reciklirali vnetljivo hladilno tekočino in izolacijske pline.
- Ne shranjujte zelo hlapljivih in vnetljivih snovi, kot so eter, bencin, propan, razpršila, lepila, čisti alkohol itd. Takšne snovi lahko eksplodirajo.
- Prah, ki se nahaja na vtiču, lahko povzroči požar. Previdno ga obrišite.
- Na tem hladilniku ne poskušajte izvajati sprememb ali prilagoditev. Takšno početje lahko povzroči požar, električni sunek ali poškodbe.
- Pri odlaganju hladilnika odstranite magnetno tesnilo. (tako preprečite morebitno ujetje otrok med igro).

PREVIDNOST

- Ne dotikajte se enote kompresorja ali njenih perifernih delov, saj med delovanjem postanejo izredno vroči, kovinski robovi pa lahko povzročijo poškodbe.
- Ne dotikajte se živil ali kovinskih vsebnikov v zamrzovalniku z mokrimi rokami. To lahko povzroči ozeblino.
- Ne uporabljajte podaljška ali vtičača.
- Ne postavljajte pijač v steklenicah ali pločevinkah v zamrzovalnik, saj lahko razpokajo, ko zamrznejo.
- Prepričajte se, da pri nameščanju ali premikanju, napajalni kabel ni bil poškodovan. Če sta vtič ali kabel zrahljana, ne vključujte napajalnega vtiča, saj obstaja nevarnost električnega udara ali požara.
- Hladilnik iz električnega omrežja izključite tako, da odstranite vtič iz električne vtičnice. Vtiča ne odstranjujte z vlečenjem za napajalni kabel. To lahko povzroči električni sunek ali požar.
- Če se upogljiv napajalni kabel poškoduje, ga mora zamenjati pooblaščen serviser SHARP, saj je potreben poseben kabel.
- V primeru puščanja plina prezračite prostor, tako da odprete okna, itd. Ne dotikajte se hladilnika ali vtičnice.
- Ne postavljajte stvari, ki vsebujejo tekočino, ali netrdnih stvari na vrh hladilnika.
- Ta hladilnik ni namenjen temu, da ga uporabljajo osebe (vključujoč tudi otroke) z zmanjšanimi fizičnimi, senzoričnimi ali mentalnimi zmoglostmi, oziroma pomanjkanjem izkušenj in znanja, edino v primeru, da jim je oseba, ki je odgovorna za njihovo varnost zagotovila ustrezen poduk in jim posredovala navodila o uporabi hladilnika. Mladi otroci naj bodo nadzorovani, da zagotovite, da se s hladilnikom ne igrajo.

Informacije o odlaganju za uporabnike (zasebna gospodinjstva)



Pozor:
Vaš izdelek je označen s tem simbolom.
Ta opozarja, da rabljene električne in elektronske opreme ne smemo zavreči skupaj z drugimi gospodinjskimi odpadki. Tem izdelkom je namenjen poseben sistem odlaganja.

1. V Evropski uniji

Pozor: Te opreme ne zavržite v običajen koš za smeti!

Rabljeni električno in elektronsko opremo je treba obravnavati ločeno in v skladu z zakonodajo, ki zahteva ustrezno ravnanje, predelavo in reciklažo rabljene električne in elektronske opreme.

Skladno z izvajanjem te zakonodaje lahko zasebna gospodinjstva v državah članicah EU rabljeno električno in elektronsko opremo brezplačno vrnejo na temu namenjena zbirna mesta*. V nekaterih državah* lokalni dobavitelj pri nakupu podobnega novega izdelka brezplačno prevzame tudi vašega starega.

*) Za več informacij se obrnite na ustrezne organe lokalne oblasti.

Če so v rabljeni električni oziroma elektronski opremi baterije ali akumulatorji, le-te predhodno zavržite v skladu z lokalnimi predpisi.

Z ustreznim odlogom tega izdelka boste poskrbeli, da bodo odpadki deležni ustreznega ravnanja, predelave in reciklaže ter tako pomagali preprečiti morebitne negativne učinke na okolje in zdravje ljudi, do katerih bi sicer zaradi neustreznega ravnanja z odpadki lahko prišlo.

2. V državah zunaj EU

Če želite ta izdelek zavreči, se obrnite na ustrezne organe lokalne skupnosti in povprašajte po ustreznem načinu odstranitve.

Švica: Rabljeno električno oziroma elektronsko opremo lahko brezplačno vrnete prodajalcu tudi če niste kupili novega izdelka. Ostala zbirna mesta so navedena na spletni strani www.swico.ch ali www.sens.ch.

NAMESTITEV

OPOZORILO

- Hladilnika ne nameščajte na vlažnih ali mokrih mestih. To lahko povzroči poškodbe izolacije in puščanje. Na zunanjem ohišju lahko prav tako nastane kondenz in povzroči rjavenje.
- Da bi preprečili morebiten električni udar, pravilno povežite vtičnico za ozemljitev s priključkom za ozemljitev.

- 1** Okoli hladilnika pustite zadosten prostor za zračenje.
- Slika prikazuje minimalni prostor, ki je potreben za namestitev hladilnika. Pri merjenju porabe energije se upoštevajo druge dimenzije prostora.
 - Z več prostora okoli hladilnika lahko le-ta deluje z manjšo porabo energije.
 - Če okoli hladilnika ne pustite toliko prostora, kolikor je prikazano na spodnji sliki, lahko to povzroči povečanje temperature v enoti, glasen hrup in okvaro.

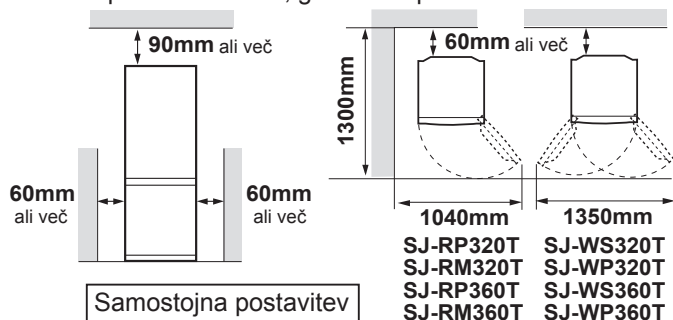

- 2** Z uporabo dveh sprednjih nastavljivih nožic zagotovite, da bo hladilnik stabilno in ravno postavljen na tla.

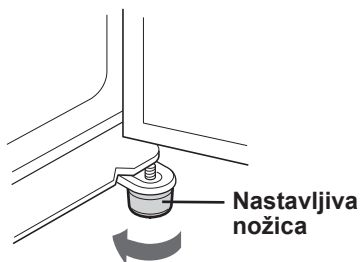

- 3** Pritrdite pokrov nožic (najdete ga v notranjosti hladilnega predela) pred obe nastavljivi nožici.

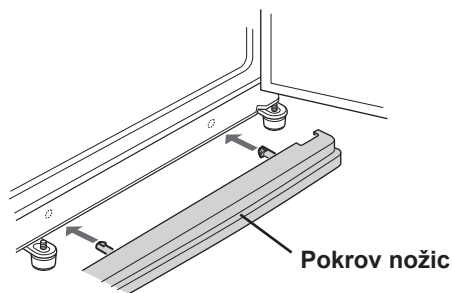

OPOMBA

- Hladilnik namestite tako, da je električna vtičnica dosegljiva.
- Hladilnik držite stran od neposredne sončne svetlobe.
- Hladilnika ne postavljajte zraven naprav, ki proizvajajo toploto.
- Ne postavljajte ga neposredno na tla. Priskrbite primerno podlago.

Pred uporabo vašega hladilnika

Notranje dele očistite s krpo, ki ste jo namočili v topli vodi. Če uporabljate milnato vodo, površino sperite s čisto vodo in jo temeljito obrišite.

Pred prevozom

- Obrišite vodo iz izparilne posode. Preden pobrišete vodo, izvlecite čep in počakajte vsaj 1 uro, saj so deli hladilnega sistema zelo vroči. (Izparilna posoda se nahaja na zadnji strani izdelka.)

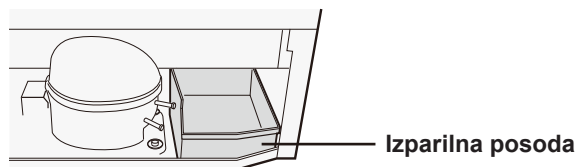

OPOMBA

- Pazite, da ne skrivite ali poškodujete kanalov v notranjosti izparilne posode. Sicer lahko pride do okvare izdelka.

Med prevozom

- Kolesca omogočajo premikanje hladilnika naprej in nazaj.
- Hladilnik prenašajte za ročice, ki se nahajajo na zadnji strani in na dnu.



Če se vrata težko odpirajo

(Le za SJ-WS320T, SJ-WP320T, SJ-WS360T, SJ-WP360T)

Če je težka ena stran vrat

- Če je težka leva stran, spustite nastavljivo nožico na desni strani. (Dokler je nastavljiva nožica na drugi strani rahlo dvignjena od tal.)

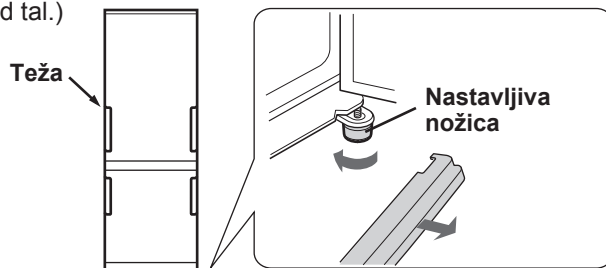

- Če je težka desna stran, spustite nastavljivo nožico na levi strani.

Če sta težki obe strani

- Če hladilnik visi nazaj, vstavite leseno desko (dovolj široko) ali podoben predmet med zadnjo stran hladilnika in tla, da popravite visenje.

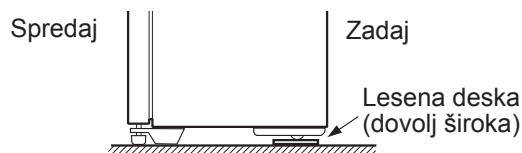

Obojestranska vrata

(Le za SJ-RP320T, SJ-RM320T, SJ-RP360T, SJ-RM360T)

Možno je spremeniti vrata, da se odpirajo z leve strani.

Za prilagoditev vrat so potrebne OPREME TEČAJEV HLADILNIKA (za odpiranje z leve strani), SJ-LR320TD.

Za podrobnosti o opremi in prilagoditvenemu delu prosimo kontaktirajte pooblaščenega serviserja SHARP.

PREVIDNOST

SHARP priporoča, da vsa prilagoditvena dela izvede pooblaščen serviser.

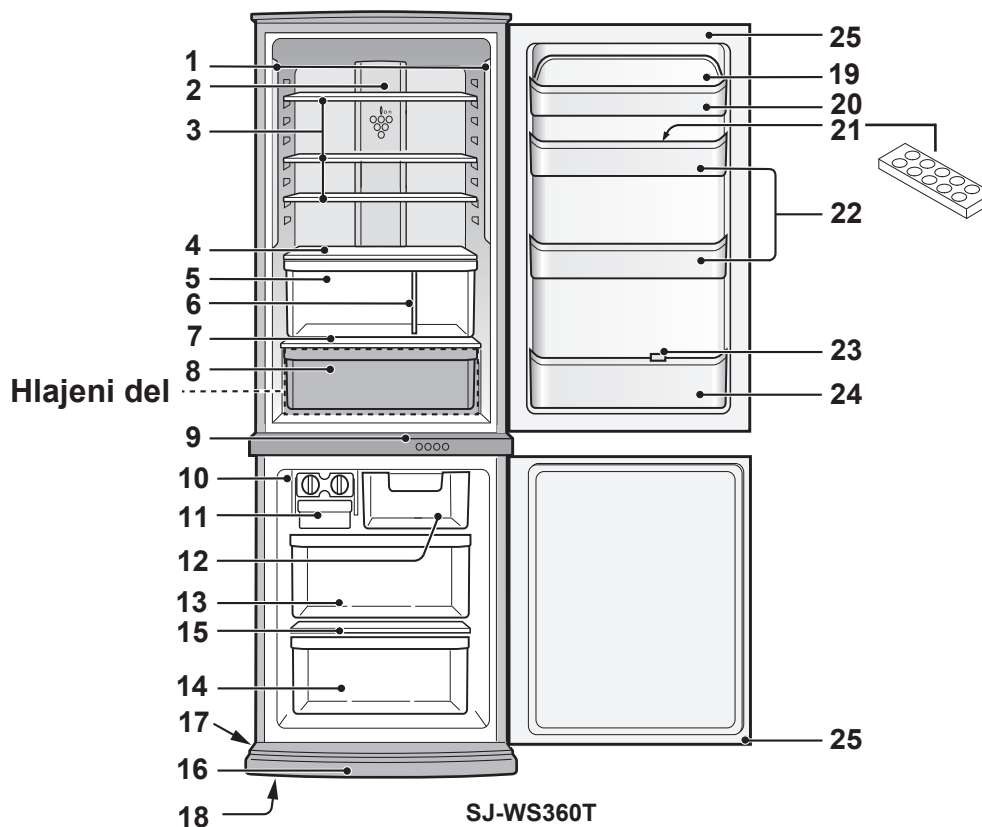

1. LED-lučke

2. Hibridna hladilna plošča (aluminijasta plošča)

Plošča je hlajena od zadaj, zato hladi hladilni predelek posredno. Hrana se tako hladi počasi in ni izpostavljena toku hladnega zraka.

3. Police hladilnika

(SJ-WS320T, SJ-RP320T : 2 kos.)
(SJ-WP320T, SJ-RM320T : 2 kos.)

(SJ-WS360T, SJ-RP360T : 3 kos.)
(SJ-WP360T, SJ-RM360T : 3 kos.)

4. Polica za sadje in zelenjavo

Tok zraka v predal z zelenjavo lahko nadzirate s premikanjem premikala prezračevalne odprtine levo ali desno.

5. Predal za sadje in zelenjavo

6. Razdelilnik

7. Polica

8. Hlajen predal

9. Nadzorna plošča

10. Priprava za izdelovanje ledenih kock

- 1) Pladnjev za izdelavo ledenih kock ne napolnite čezmerno, saj se bodo v nasprotnem primeru kocke sprijele.
- 2) Ko so ledene kocke pripravljene, obrnite ročico v smeri urinega kazalca, da izpraznite led v škatlo za ledene kocke.

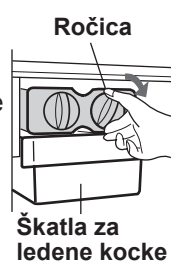
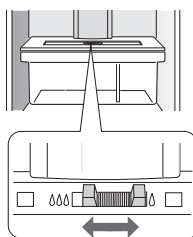

OPOMBA

Da preprečite poškodbe škatle za ledene kocke, ne izdelujte ledu v škatli za ledene kocke in vanjo ne nalivajte olja.

11. Škatla za ledene kocke

12. Predal zamrzovalnika (zgoraj)

13. Predal zamrzovalnika (sredina)

14. Predal zamrzovalnika (spodaj)

15. Polica zamrzovalnika

16. Pokrov nožic

17. Kolesca za premikanje (4 kos.)

18. Nastavljive nožice (2 kos.)

19. Pokrov pomožnega predalčka

20. Uporabni predal

21. Držalo za jajca

22. Predali v vratih (2 kos.)

23. Omejevalnik steklenic / Stojalo za tube

Onemogoči prevračanje steklenic itd. V njem shranjujete tudi paličaste izdelke.

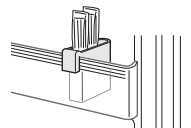

24. Predal za steklenice

25. Magnetna tesnila vrat (2 kos.)

Enota za osveževanje vonja

Katalizator enote za osveževanje vonja je nameščen na dovodih hladnega zraka. Ne zahteva nobenega poseganja in čiščenja.

SLO

Več hrane lahko shranite z odstranitvijo naslednjega pribora, kot je prikazano na spodnji sliki.

(Hlajen predal, priprava za izdelovanje ledenih kock, škatla za ledene kocke, predal zamrzovalnika (zgornji in srednji).)

- Če iz hladilnika odstranite ta pribor, bo njegovo delovanje najbolj energetsko učinkovito.
- Prosimo, ne odstranjujte spodnjega predala zamrzovalnika.

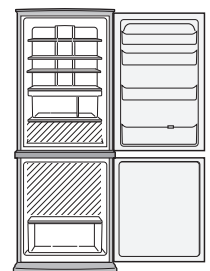

Nadzorna plošča

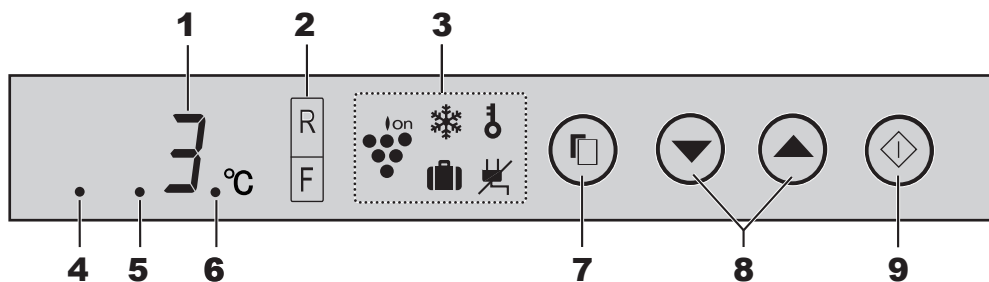

1. Prikaz za nastavljanje temperature





Prikazana je prednastavljena temperatura izbranega predela. To ni dejanska temperatura v predelu.

2. Prikaz za nadzor temperature

Izberete lahko temperaturo hladilnika in zamrzovalnika. Ko izberete predelek, v katerem želite spremeniti temperaturo, zasveti indikator temperature.

3. Ikona za prikaz funkcij

Prikazane so ikone dejavnih funkcij.

 Ionizator »Plasmacluster«	 Ključavnica za otroke*
 Ekspresno zamrzovanje*	 Izpad napajanja
 Počitniški način*	

(*: Razen pri SJ-RM320T, SJ-RM360T)

4. Indikator varčevanja z energijo

Ta indikator kaže, da je varčevanje z energijo VKLJUČENO.

5. Indikator za VKLJUČEN/IZKLJUČEN zvok

Ta indikator kaže, da je zvok IZKLJUČEN.

6. Indikator alarma vrat

Ta indikator kaže, da je alarm vrat VKLJUČEN. (Alarm vrat je le za hladilni predelek.)

Ionizator »Plasmacluster«

Ionizator v vašem hladilniku sprošča v hladilni predelek skupke ionov, ki so zbrane mase pozitivnih in negativnih ionov. Ti skupki ionov preprečujejo širjenje plesni, ki se prenaša po zraku.

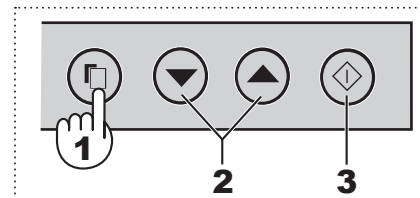
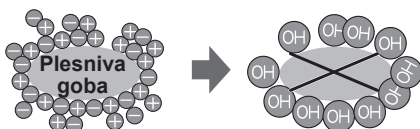

1 Pritisnite gumb za izbiro in izberite ikono Plasmacluster.

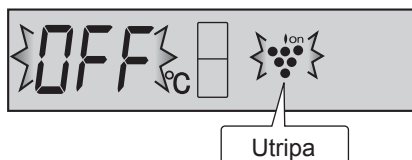

2 Pritisnite gumb ▲. [▲: ON (VKLOP), ▼: OFF (IZKLOP)]

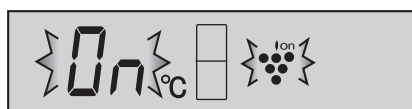

3 Pritisnite gumb ◊.

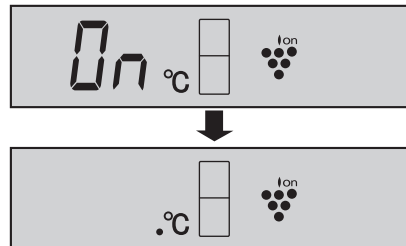

Za preklic delovanja

Postopek je enak kot pri zagonu delovanja. Pritisnite gumb ▼ v koraku 2.

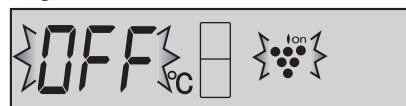

OPOMBA

- V hladilniku lahko zaznate rahel vonj. To je vonj ozona, ki ga ustvarja ionizator. Količina ozona je minimalna in v hladilniku hitro razpade.

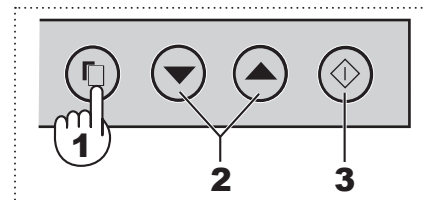

❄ Ekspresno zamrzovanje (Razen pri SJ-RM320T, SJ-RM360T)

Tako lahko pripravite visokokakovostno zamrznjeno hrano, funkcija pa je primerna za domače zamrzovanje.

- 1 Pritisnite tipko za izbiro in izberite ikono za ekspresno zamrzovanje.

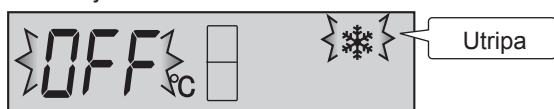

- 2 Pritisnite gumb ▲. [▲: ON (VKLOP), ▼: OFF (IZKLOP)]

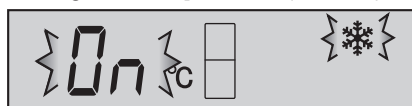

- 3 Pritisnite gumb ◆.

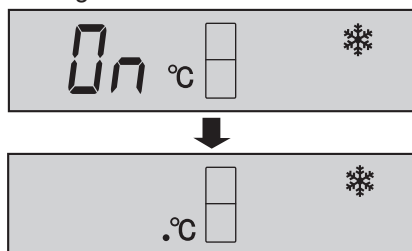

Za preklic delovanja

Postopek je enak kot pri zagonu delovanja. Pritisnite gumb ▼ v koraku 2.

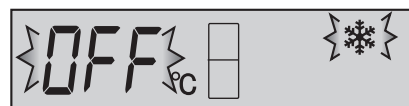

OPOMBA

- Ekspresno zamrzovanje se konča samodejno v približno 2 urah. (Ikona izgine.)
- Velikih kosov hrane ni možno zamrzniti v enem koraku.
- Ekspresno zamrzovanje lahko traja 2 uri ali več, če se postopek prekriva z odmrzovanjem, saj se funkcija sproži po koncu odmrzovanja.
- Med uporabo te funkcije čimmanj odpirajte vrata hladilnika.

🧳 Počitniški način (Razen pri SJ-RM320T, SJ-RM360T)

Funkcijo uporabite, ko se odpravite na potovanje ali ko zapuščate hišo za dlje časa.

- 1 Pritisnite gumb za izbiro in izberite ikono za počitniški način.

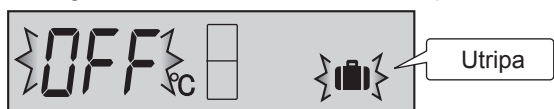

- 2 Pritisnite gumb ▲. [▲: ON (VKLOP), ▼: OFF (IZKLOP)]

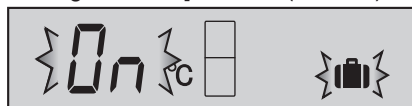

- 3 Pritisnite gumb ◆.

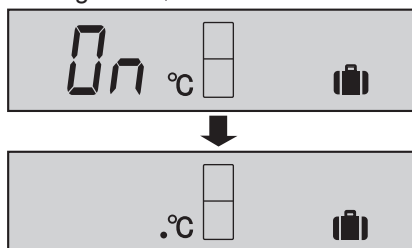

Za preklic delovanja

Pritisnite gumb ▼ v koraku 2.

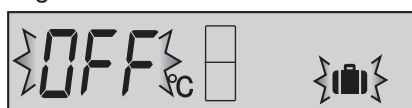

OPOMBA

- Temperatura v hladilnem predelu se bo nastavila na približno 10 °C.
- Čas shranjevanja v hladilnem predelu se skrajša na pribl. 1/2 do 1/3 normalnega časa. Prosimo, uporabljajte le, kadar v hladilniku ni pokvarljive hrane.
- Temperature v hladilnem predelu ni mogoče spreminjati. (Na prikazu piše „10 °C“.)

🔑 Ključavnica za otroke (Razen pri SJ-RM320T, SJ-RM360T)

Funkcije tipk na nadzorni plošči bodo zaklenjene.

To funkcijo uporabite, da otrokom ali komu drugemu preprečite nenadzorovano uporabo plošče.

- 1 Pritisnite tipko za izbiro in izberite ikono ključavnice za otroke.

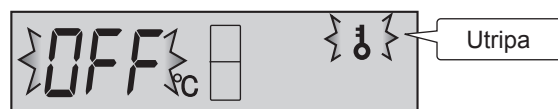

- 2 Pritisnite gumb ▲. [▲: ON (VKLOP), ▼: OFF (IZKLOP)]

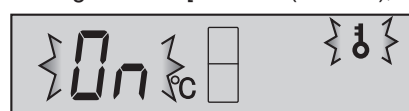

- 3 Pritisnite gumb ◆.

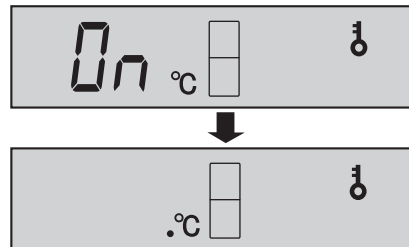

Za preklic delovanja

Postopek je enak kot pri zagonu delovanja. Pritisnite gumb ▼ v koraku 2.

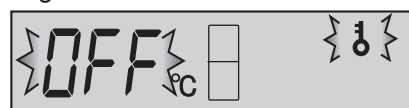

Nadzor temperature

Hladilnik samodejno nadzira temperaturo. Toda po potrebi lahko prilagodite temperaturo kot sledi.

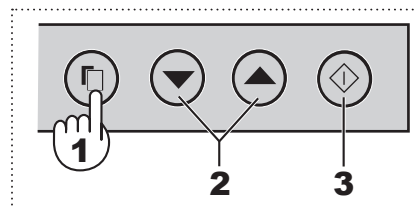

Hladilni predel

Nastavljivo od 0 °C do 6 °C v korakih po 1 °C.

1 Pritisnite gumb za izbiro in izberite ikono **R**.

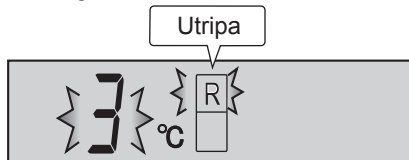

2 Pritisnite tipko ▲ / ▼ in nastavite temperaturo. [▲: povečanje, ▼: zmanjšanje]

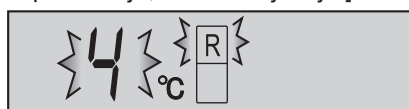

OPOMBA

- Ko je dejaven počitniški način, ni mogoče nastavljati temperature v tem predelu. (Na prikazu piše "10 °C".)

3 Pritisnite gumb ◊.

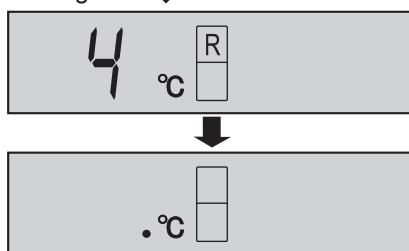

Zamrzovalni predel

Nastavljivo od -13 °C do -21 °C v korakih po 1 °C.

1 Pritisnite gumb za izbiro in izberite ikono **F**.

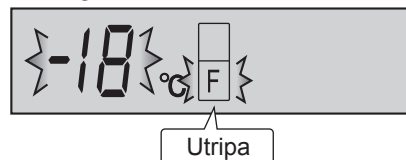

2 Pritisnite tipko ▲ / ▼ in nastavite temperaturo. [▲: povečanje, ▼: zmanjšanje]



3 Pritisnite gumb ◊.

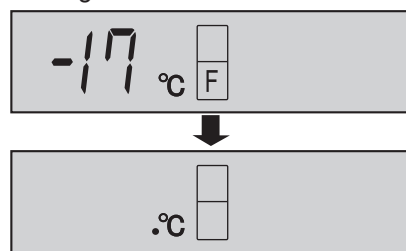

Napredne nastavitve hladilnega predela

Temperaturo v hladilnem predelu lahko nastavljate v stopnjah po 0,5 °C po spodnjih korakih ① do ③.

① Izberite ikono **R**.

Bip bip bip

② Gumb ◊ držite pritisnjen 3 sekunde ali več.

③ Temperaturo nastavite na enak način, kot je prikazano v korakih 2 in 3 zgoraj.

Če želite nastavljati temperaturo v stopnjah po 1 °C, ponovite koraka ① in ②.

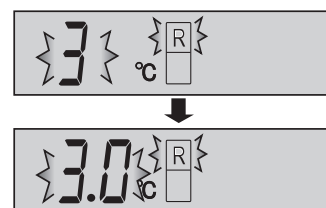

Indikator temperature

Naprava ima v predelu hladilnika vgrajen indikator temperature, ki omogoča nadzor povprečne temperature v najbolj mrzlem območju.

Najbolj mrzlo območje

Znak označuje najbolj mrzlo območje v predelu za hlajenje. (Predal v vratih na isti višini ni najbolj mrzel.)

Znak



Preverjanje temperature v najbolj mrzlem območju

Z običajnimi postopki lahko preverjate, če je temperatura v najbolj mrzlem območju pravilna, po potrebi nastavite temperaturo hladilnika.

Da bi v napravi vzdrževali pravilno temperaturo, redno preverjajte, ali je indikator temperature MODRE barve. Če se indikator temperature obarva BELO, je temperatura previsoka; v tem primeru spremenite nastavev temperature hladilnika in počakajte vsaj 6 ur, preden ponovno preverite stanje indikatorja temperature.

MODRO



Pravilna nastavev

BELO



Temperatura je previsoka, nastavite temperaturo hladilnika.

OPOMBA

- Notranja temperatura v zamrzovalniku je odvisna od različnih dejavnikov, kot je denimo sobna temperatura okolice, količina hrane v napravi in pogostost odpiranja vrat.
- Med vlaganjem sveže hrane ali ko so vrata odprta nekaj časa, je normalno, da se indikator temperature obarva BELO.

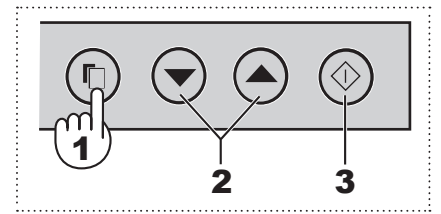

⚡ Izpad električnega napajanja

Ko je dejavna ta funkcija, prikazuje povečanje temperature v notranjosti zaradi izpada električnega napajanja ali drugega vzroka.

- 1 Pritisnite gumb za izbiro in izberite ikono za izpad električnega napajanja. (Ikona je oranžne barve.)

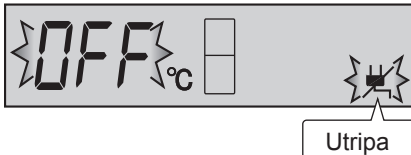

- 2 Pritisnite gumb ▲. [▲: ON (VKLOP), ▼: OFF (IZKLOP)]

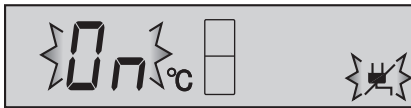

- 3 Pritisnite gumb ◊.

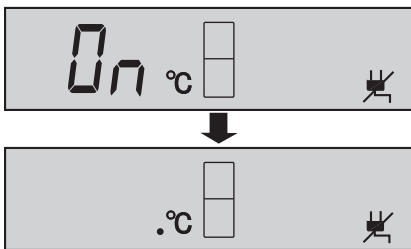

Za preklic delovanja

Postopek je enak kot pri zagonu delovanja. Pritisnite gumb ▼ v koraku 2.

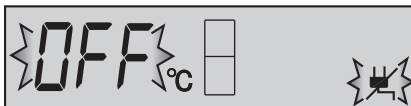

Indikator izpada električnega napajanja

- Ob ponovni vzpostavitvi električnega napajanja ikona za izpad električnega napajanja počasi utripa, če se je temperatura v hladilnem in zamrzovalnem predelu dvignila nad 7 °C v hladilniku in nad -10 °C v zamrzovalniku.

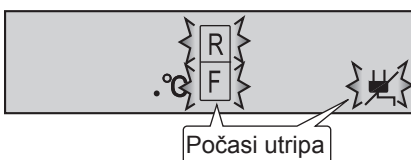

- Preverite kakovost hrane, preden jo zaužijete.

Kako preklicati utripanje indikatorja

Pritisnite gumb ◊ medtem, ko ikone utripajo.

Alarm vrat

- Če pustite vrata zamrzovalnika odprta, se sproži alarm vrat.
- Alarm bo piskal minuto po odprtju vrat in ponovno eno minuto pozneje (vsakič pa enkrat).
- Če ostanejo vrata odprta več kot 3 minute, bo alarm piskal neprestano.
- Alarm je najprej nastavljen na VKLJUČEN.

Za preklic delovanja

- 1 Pritisnite gumb za izbiro in izberite indikator alarma vrat, kot kaže spodnja slika.

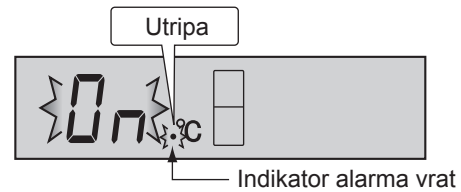

- 2 Pritisnite gumb ▼. [▲: ON (VKLOP), ▼: OFF (IZKLOP)]

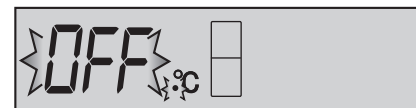

- 3 Pritisnite gumb ◊.

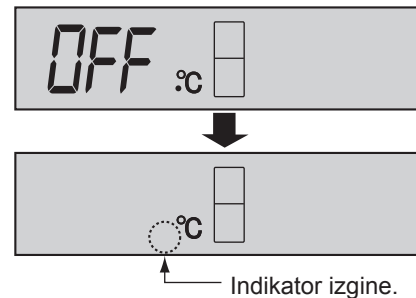

Začetek delovanja

Postopek je enak kot pri preklicu. Pritisnite gumb ▲ v koraku 2.

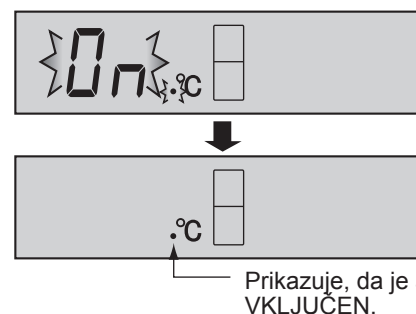

Zvok VKLJUČEN/IZKLJUČEN

To funkcijo uporabite za izklop zvoka ob pritisku tipk.

- 1 Hkrati pritisnite gumba ▼ in ◆ ter ju držite 3 sekunde ali več.

Bip bip bip

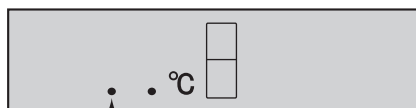

Prikazuje, da je zvok IZKLJUČEN.

Za VKLOP zvoka

Znova hkrati pritisnite gumba ▼ in ◆ ter ju držite 3 sekunde ali več.

Bip bip bip

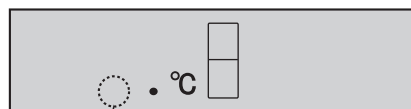

Indikator izgine.

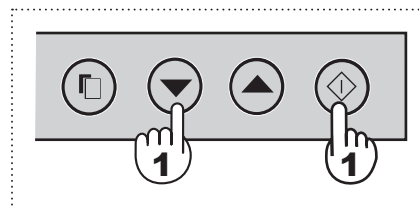

Varčevanje z energijo

To funkcijo uporabite za preklop naprave v način delovanja za varčevanje z energijo.

- 1 Hkrati pritisnite gumba ▲ in ◆ ter ju držite 3 sekunde ali več.

Bip bip bip

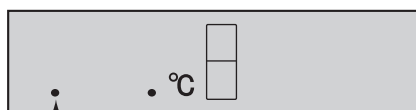

Prikazuje, da je varčevanje z energijo VKLJUČENO.

Za preklic delovanja

Znova hkrati pritisnite gumba ▲ in ◆ ter ju držite 3 sekunde ali več.

Bip bip bip

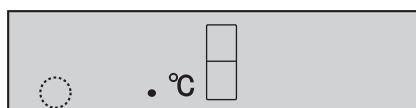

Indikator izgine.

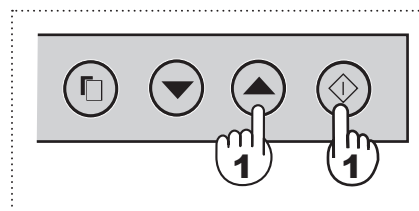

OPOMBA

- Ko je dejavna ta funkcija, bo temperatura v notranjosti hladilnega in zamrzovalnega predela višja od prehodno nastavljene temperature, kot sledi – H: približno 1 °C, Z: približno 2 °C. (Če je prednastavljena temperatura H: 3 °C, Z: –18 °C.) Prikazana temperatura se ne spremeni.
- Učinkovitost varčevanja z energijo je odvisna od pogojev delovanja (nadzor temperature, temperatura okolice, pogostost odpiranja in zapiranja vrat, količina hrane). Učinkovitost varčevanja z energijo se spremeni tudi, če istočasno uporabljate ekspresno zamrzovanje.
- To funkcijo izključite, če se pijača ne ohladi dovolj ali če izdelava ledu traja predolgo.

Namigi za varčevanje z energijo

- Okoli hladilnika pustite zadosti prostora za zračenje.
- Hladilnik držite stran od neposredne sončne svetlobe in ga ne postavljajte zraven naprav, ki proizvajajo toploto.
- Vrata hladilnika naj bodo odprta čim manj časa.
- Vročo hrano ohladite, preden jo spravite v hladilnik.
- Hrano enakomerno razporedite po policah, da lahko hladilni zrak učinkovito kroži.

Poraba energije pri tem modelu se meri po mednarodnem standardu za zmogljivost hladilnikov.

- Poraba energije pri tem modelu se meri v prostorskih razmerah, ki so prikazane na sliki desno.
- Poraba energije pri tem modelu se meri z odstranjenim priborom, kot je prikazano na sliki desno.

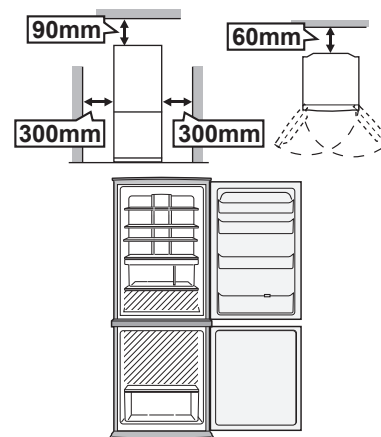

SHRANJEVANJE HRANE

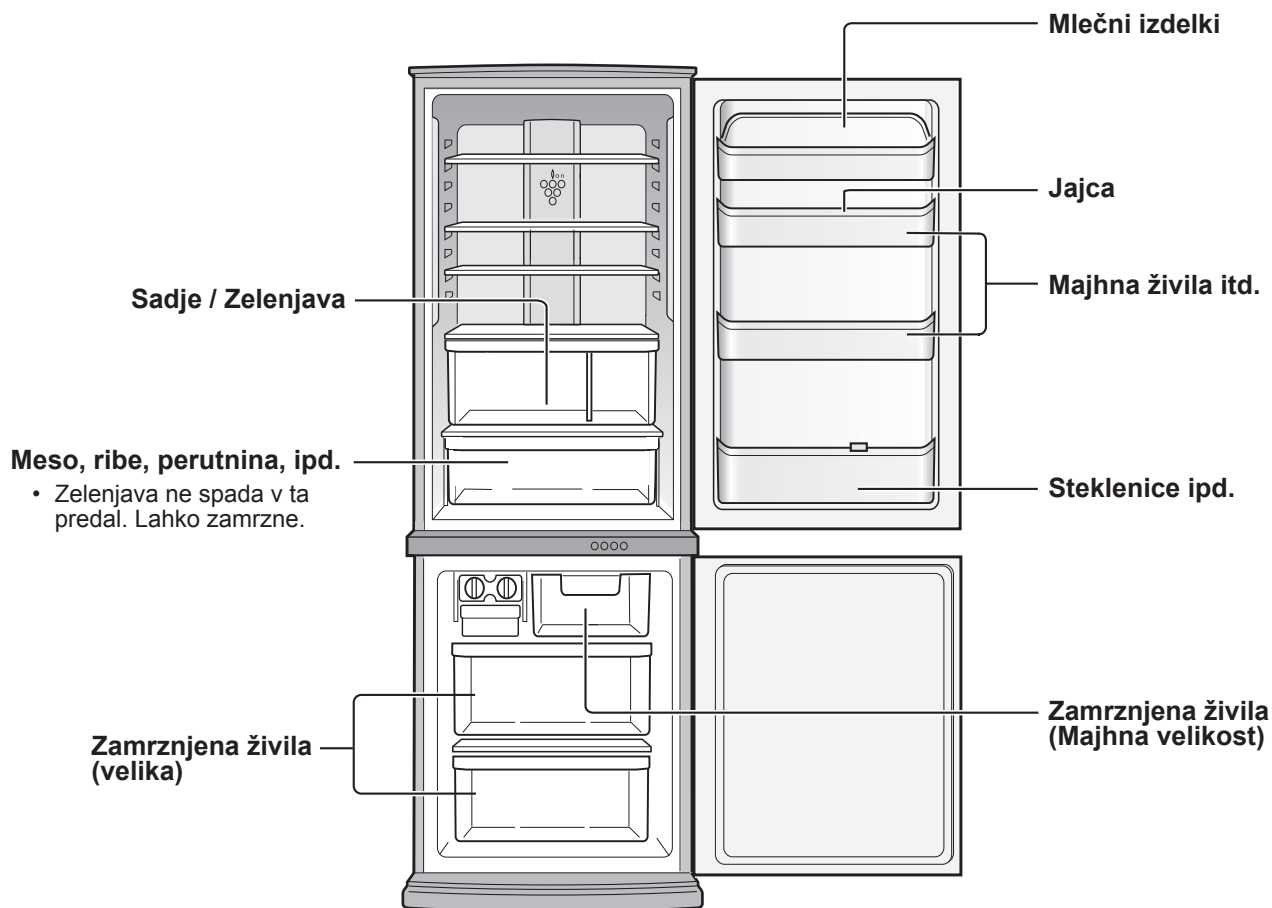

Hladilnik zmanjšuje stopnjo pokvarljivosti hrane. Da bi podaljšali trajnost pokvarljivih živil, zagotovite, da je hrana kar najbolj sveža. Sledi splošni vodič, ki bo pripomogel k podaljšani hrambi živil

Sadje / Zelenjava

Da bi zmanjšali izgubo vlage, shranite sadje in zelenjavo v ohlapne plastične materiale, kot so ovoji ali vrečke (ki jih ne zatesnite) in jih postavite v predal za zelenjavo.

Mlečni izdelki in jajca

- Večina mlečnih izdelkov ima na embalaži odtisnjen rok uporabe, ki daje napotke o priporočeni temperaturi in trajnosti izdelka.
- Jajca shranjujte v držalu za jajca.

Meso / Ribe / Perutnina

- Postavite na pladenj ali krožnik ter pokrijte s papirnatim ali plastičnim ovojem.
- Večje kose mesa, rib ali perutnine postavite v ozadje police.
- Zagotovite, da je vsa kuhana hrana dobro zavita ali postavljena v nepredušno zaprto posodo.

OPOMBA

- Hrano enakomerno razporedite po policah, da lahko hladen zrak učinkovito kroži.
- Vročo hrano morate pred shranjevanjem ohladiti. Shranjevanje vroče hrane dviguje temperaturo v hladilniku ter povečuje nevarnost, da se hrana pokvari.
- Z živil ali posodami ne zastavljajte izhodne in vhodne odprtine za kroženje hladnega zraka. V nasprotnem primeru živila ne bodo enakomerno ohlajena.
- Vrata dobro zapirajte.

← NOTRI
→ VEN

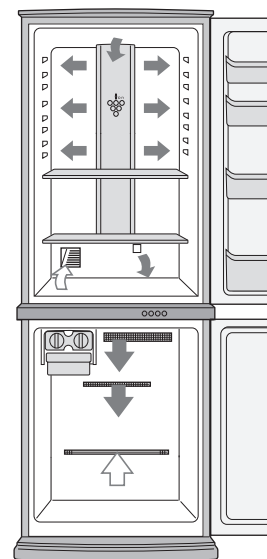

Hrane ne postavljajte neposredno pred izhodno odprtino za hladen zrak. To lahko povzroči zamrznitev hrane.

Za najboljše zamrzovanje

- Hrana naj bo sveža.
- Naenkrat zmrzujte majhne količine hrane, ki hitro zamrznejo.
- Hrana mora biti primerno zaprta, zatesnjena ali pokrita.
- V zamrzovalniku hrano enakomerno razporedite.
- Vrečke ali posode označujte, da imate pregled nad zamrznjeno hrano.

SLO

VZDRŽEVANJE IN ČIŠČENJE

OPOZORILO

- Da bi preprečili električni udar sunke, izključite hladilnik iz električnega omrežja.
- Ne škropite vode neposredno na zunanje ohišje ali notranjost. To lahko povzroči rjavenje in poškodbo električne izolacije.

POMEMBNO

Za preprečevanje razpok na notranjih površinah in plastičnih sestavnih delih, sledite tem nasvetom.

- Obrišite vsa olja od hrane, ki so ostala na plastičnih sestavnih delih.
- Nekatera gospodinjska kemična sredstva za čiščenje lahko povzročijo škodo, zato uporabljajte le razredčeno tekočino za pomivanje posode (milnico vodo).
- Če uporabljate nerazredčeno čistilo ali če milne vode ne odstranite temeljito, lahko povzročite razpoke v plastičnem materialu.

- 1 Iz hladilnika in z vrat odstranite dodatke, kot so police. Operite jih v topli milni vodi za pomivanje posode, nato jih izperite s čisto vodo ter posušite.
- 2 Notranjost hladilnika očistite s krpo, ki ste jo namočili v topli milni vodi za pomivanje posode. Nato s hladno vodo izperite milnico vodo.
- 3 Zunanost hladilnika očistite z mehko krpo vsakič, ko se umaže.
- 4 Magnetno tesnilo za vrata očistite z zobno ščetko in toplo milno vodo za pomivanje posode.
- 5 Obrišite nadzorno ploščo s suho krpo.

OPOMBA

- Za preprečevanje škode vašemu hladilniku ne uporabljajte težkih čistilcev ali raztopil (lak, barva, prašek za loščenje, bencin, vroča voda, itd.).
- Če izklopite električno napajanje, prosimo, počakajte vsaj 5 minut pred ponovno vključitvijo električnega napajanja.
- Vsaka steklena polica tehta približno 2kg. Močno jih držite, ko jih odstranujete iz hladilnika ali prenašate.
- Če čez nadzorno ploščo polijete sok ali kaj podobnega, ga nemudoma obrišite. Lahko povzroči nedelovanje nadzorne plošče.
- V notranjosti hladilnika ne spuščajte predmetov in ne udarjajte po notranji steni. To lahko povzroči pokanje notranje površine.

Odmrzovanje

Odmrzovanje je zaradi edinstvenega sistema za ohranjanje energije popolnoma samodejno.

Ko ugasne lučka v hladilnem predelu

Kontaktirajte servisni center SHARP in zahtevajte zamenjavo lučke. Lučko v hladilnem predelu lahko zamenja samo usposobljen serviser.

Izklop hladilnika

Če izključite hladilnik v primeru daljše odsotnosti, iz njega odstranite vso hrano in temeljito očistite notranjost. Vtič odstranite iz električne vtičnice in pustite odprta vsa vrata.

PREDEN POKLIČETE SERVISNO SLUŽBO

Preden stopite v stik s servisno službo, preverite naslednje točke.

Težava	Rešitev
Zunanost hladilnika je vroča na dotik.	Gre za normalen pojav. Vročna cev v ohišju hladilnika preprečuje nastanek kondenza.
Hladilnik deluje glasno.	Hladilnik običajno proizvaja naslednje zvoke: <ul style="list-style-type: none">• Glasen zvok, ki ga proizvaja kompresor, ko začne delovati --- Hrup se sčasoma zmanjša.• Glasen zvok, ki ga enkrat na dan proizvaja kompresor --- Zvok delovanja neposredno po samodejnem poteku odmrzovanja.• Zvok pretakanja tekočine (zvok klopotanja, šumenja) --- Zvok hladilne snovi, ki se pretaka v cevi (zvok se lahko občasno okrepi).• Zvok pokanja škrtanja ali cviljenja --- Zvok, ki ga povzroča raztezanje in krčenje notranjih sten ter notranjih delov med hlajenjem.
Na notranji in zunanji strani hladilnika nastaja led in kaplje rose.	Slednje je lahko posledica sledečih vzrokov. Uporabite vlažno krpo za brisanje ledu in suho za brisanje rose. <ul style="list-style-type: none">• V primeru visoke vlažnosti okolja.• V primeru pogostega odpiranja in zapiranja vrat.• V primeru, ko shranjena živila vsebujejo visok delež vlage. (Priporočamo zavijanje.)
Živila, ki so shranjena v hladilniku zamrzujejo.	<ul style="list-style-type: none">• Ali je hladilnik dlje časa deloval z nadzorom temperature hladilnika, nastavljenim na 0 °C?• Ali je zamrzovalnik dlje časa deloval z nadzorom temperature zamrzovalnika, nastavljenim na -21 °C?• Nizka temperatura okolja lahko povzroči, da živila zamrznejo, tudi če je nadzor temperature hladilnika nastavljen na 6 °C.
V predelu je neprijeten vonj.	<ul style="list-style-type: none">• Priporočamo zavijanje živil, ki imajo močan vonj.• Enota za osveževanje vonja ne more odstraniti vseh neprijetnih vonjev.

ČE ŠE VEDNO POTREBUJETE SERVISNO SLUŽBO

Obrnite se na najbližjega pooblaščenega serviserja SHARP.

Дякуємо за придбання цього виробу SHARP. Перед експлуатацією Вашого холодильника SHARP уважно ознайомтесь з цією інструкцією; щоб отримати максимум переваг від використання цього пристрою.

Призначений лише для домашнього користування.

ДВЕРЦЯТА ЩО ВІДЧИНЯЮТЬСЯ ВЛІВО/ВПРАВО (Тільки для SJ-WS320T, SJ-WP320T, SJ-WS360T, SJ-WP360T)

Дверцята можна відчиняти вліво та вправо. Такі самі налаштування застосовуються для дверцят морозильної камери.

Тримайтеся за ручку, щоб відчинити або зачинити дверцята.

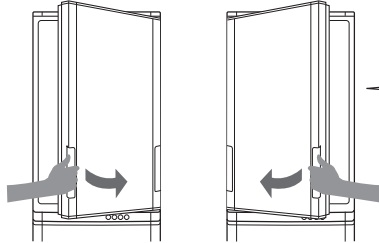

Закривання дверей

Доволі сильно штовхніть двері, щоб забезпечити їх щільне зачинення (двері не мають функції автоматичного закривання). Якщо відпустити ручку дверей, коли вони ще повністю не закриті, двері можуть залишитися напіввідчиненими. Нещільно зачинені двері можуть спричинити втрату холодного повітря. Поки двері не будуть щільно закриті, їх не можливо буде відчинити з протилежного боку.

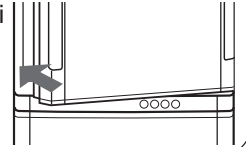

ПОПЕРЕДЖЕННЯ

■ Не прикладайте зусилля для відкриття або закриття дверей у випадках, які перелічені далі. Такі самі налаштування застосовуються для дверцят морозильної камери.

Дверцята можуть впасти та спричинити травмування.

- Коли деякі речі перешкоджають руху дверей. (● частини)
- Коли двері важко відкрити. Відкрийте двері з протилежної сторони та перевірте, чи не заважає якась річ руху дверей.



Нижня частина холодильника

■ Слідкуйте за тим, щоб не прищемити руку або ногу відчиненими дверима. Особливу небезпеку становлять області, де розміщені кріплення для навішування дверей.

(Можна отримати травму, прищемивши пальці або ногу в цих областях.)

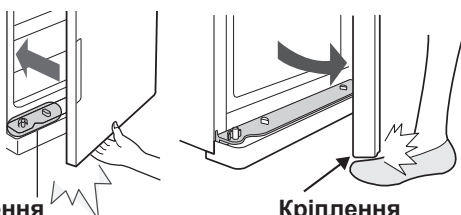

Кріплення

Кріплення

(Ті ж самі дії треба виконати у випадку, коли двері відкриваються з лівої сторони.)

ПРИМІТКА

- Не кладіть руку з протилежної сторони дверей холодильника під час їх відчинення. Ваші пальці може защемити дверима.
- Не відкривайте двері за обидві ручки одночасно. Можна пошкодити ручки.
- Слідкуйте за тим, щоб на кріпленнях (на корпусі холодильника та на дверях) не було сторонніх речей. Це може заважати відкриттю або закриттю дверей.
- Слідкуйте за тим, щоб на фіксаторах роликів не було сторонніх речей. Це може заважати закриттю дверей.
- Слідкуйте за тим, щоб олія не потрапила на кріплення (на корпусі холодильника та на дверях) та на фіксатори роликів. Деякі види олії можуть пошкодити пластикові деталі.
- Не наступайте на фіксатор ролика морозильного відділення. Це може спричинити падіння холодильника або деформацію фіксатора ролика. Якщо фіксатор ролика пошкоджено, то виникнуть проблеми при відкритті та закритті дверей.

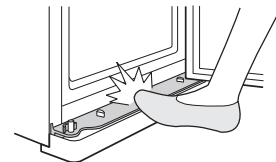
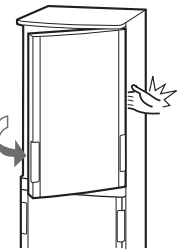

Будова

Кріплення на корпусі
(Встановлюються в чотирьох кутах кожного відділення)

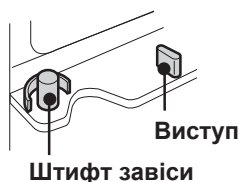

Виступ

Штифт завіси

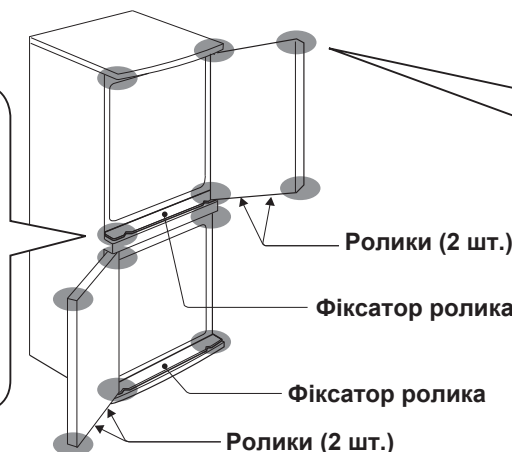

Ролики (2 шт.)

Фіксатор ролика

Фіксатор ролика

Ролики (2 шт.)

Кріплення на двері
(Встановлюються в чотирьох кутах на кожній двері)

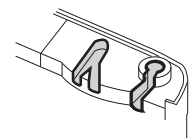

Ролик & фіксатор ролика
(Для плавного відкриття та закриття дверей)

UA

ПОПЕРЕДЖЕННЯ

- Даний холодильник містить легкозаймисту охолоджуючу рідину (R600a: ізобутан) та ізоляційний газ (циклопентан). Дотримуйтесь наступних правил, щоб уникнути пожежі та вибуху.
- Охолоджувальна система на задній панелі та всередині холодильника містить охолоджуючу рідину. Обережно охолоджувальну систему від контакту з гострими предметами.
- Не використовуйте механічні пристрої або інші засоби для прискорення процесу розморожування. (У даному холодильнику використовується система автоматичного розморожування.)
- Не використовуйте електричні пристрої всередині холодильника.
- Використовуйте для освітлення холодильного відділення тільки рекомендовані деталі.
- Не закривайте отвори для подачі повітря у холодильнику.
- Забороняється використовувати вогнебезпечні спреї (наприклад, аерозольний балон з фарбою) в безпосередній близькості до холодильника. Це може призвести до вибуху або пожежі.
- У випадку пошкодження охолоджувальної системи перемістіть холодильник подалі від настінних розеток та відкритого полум'я. Відкрийте вікно та провітриті кімнату. Після цього зверніться до авторизованого сервісного центру SHARP щодо ремонту.
- Даний холодильник підлягає спеціальній утилізації. Відвезіть холодильник на завод із переробки легкозаймистої охолоджуючої рідини та ізоляційного газу.
- Не зберігайте летучі та легкозаймисті речовини, такі як ефір, бензин, пропан, клейкі засоби, аерозолі, спирт тощо в холодильнику. Це може призвести до вибуху.
- Пил, що накопився на шнури живлення, може привести до пожежі. Ретельно очищайте його.
- Не змінюйте й не модифікуйте даний холодильник. Це може привести до пожежі, удару електричним струмом або до травмування.
- Переконайтеся, що холодильник не становить небезпеки для дітей в період зберігання перед утилізацією. (наприклад, усуньте магнітне уцілення дверці, щоб уникнути блокування дітей у холодильнику.)

УВАГА

- Не доторкайтесь до блоку компресора і вузлів поруч з ним; під час роботи він сильно нагрівається та його металевими краями також можна поранитись.
- Не торкайтесь до продуктів чи металевого посуду у морозильній камері вологими руками. Це може стати причиною обмороження.
- Не використовуйте подовжувач чи адаптор.
- Не кладіть у морозильну камеру рідину у пляшках чи бляшанках, оскільки вони можуть тріснути при замерзанні.
- Переконайтеся, що електричний шнур не було пошкоджено під час транспортування і установки холодильника. Не вмикайте шнур в розетку, якщо шнур чи штепсель пошкоджено, оскільки існує небезпека удару електричним струмом чи пожежі.
- Від'єднуючи пристрій від мережі живлення, тримайтеся за голівку виделки, не тягніть за шнур живлення – це може привести до удару електричним струмом або пожежі.
- При пошкодженні гнучкого шнура живлення зверніться до авторизованого дилера SHARP для його заміни.
- При витіканні газу відкрийте вікно та ін. та провітриті приміщення. Не доторкайтесь до холодильника або до розетки.
- Не ставте на холодильник посуд із рідиною чи нестійкі предмети.
- Цей холодильник не призначений для використання особами (у тому числі дітьми) з обмеженими фізичними, психічними або розумовими здібностями, або такими, що не мають достатнього досвіду та знань, окрім тих випадків, коли особа, відповідальна за їхню безпеку, забезпечила нагляд за ними або надала інструкції щодо користування холодильником. Доглядайте за дітьми і не дозволяйте їм гратися з холодильником.

Інформація щодо утилізації (для власників)

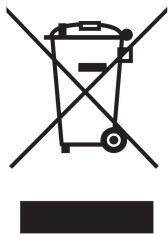

Увага:
Ваш прилад позначений даним символом. Цим символом позначається електричне та електронне обладнання, яке не можна утилізувати на звичайних сміттєниках. Для цього існують спеціальні пункти збору.

1. У Європейському Союзі

Увага: Не викидайте дане обладнання на звичайні сміттєники!

Використане електричне та електронне обладнання повинне утилізуватись окремо та у відповідності з законодавством щодо утилізації, відновлення та переробки електричного та електронного обладнання.

Згідно з законодавством власники холодильників, які мешкають у країнах ЄС, можуть повертати використані електричні та електронні прилади на спеціальні збірні пункти безкоштовно*. У деяких країнах* місцеві продавці можуть також безкоштовно забирати використані прилади, якщо Ви придбаєте у них нові прилади.

*) За детальнішою інформацією зверніться до представників місцевої влади.

Якщо використані електричні або електронні прилади містять батарейки або акумулятори, утилізуйте їх окремо, відповідно до вимог місцевого законодавства. Утилізуючи даний виріб у належний спосіб, Ви внесете свій вклад у правильне відновлення та переробку даного виробу, і тим самим у збереження навколишнього середовища та здоров'я людей від негативного впливу, який виникає внаслідок неправильної утилізації.

2. У країнах, що не входять до складу ЄС

Якщо Ви бажаєте утилізувати даний виріб, зверніться до представників місцевої влади за інформацією щодо правильної утилізації.

Для Швейцарії: Використане електричне або електронне обладнання можна безкоштовно повернути дилеру, навіть якщо ви не збираєтесь придбати у нього нове обладнання. Інші пункти збору використаного обладнання перелічені на домашній веб-сторінці: www.swico.ch або www.sens.ch.

ВСТАНОВЛЕННЯ

ПОПЕРЕДЖЕННЯ

- Не встановлюйте холодильник в сирому або вологому приміщенні, це може привести до його пошкодження та підтікання. На поверхні холодильника може утворюватись конденсат, який спричиняє корозію.
- З метою уникнення можливого ураження електричним струмом, правильно з'єднайте розетку заземлення до клеми заземлення.

1 Забезпечте необхідну вентиляцію навколо холодильника.

- На малюнку зазначено мінімальний необхідний простір при встановленні холодильника. Споживання електроенергії залежить від умов використання та від проміжків, залишених для вентиляції.
- Збільшення вільного простору навколо холодильника може зменшити енергоспоживання.
- Якщо при експлуатації холодильника навколо нього використовується менше простору, ніж вказано на малюнку, це може призвести до підвищення температури в холодильнику, виникнення шуму та пошкодження.

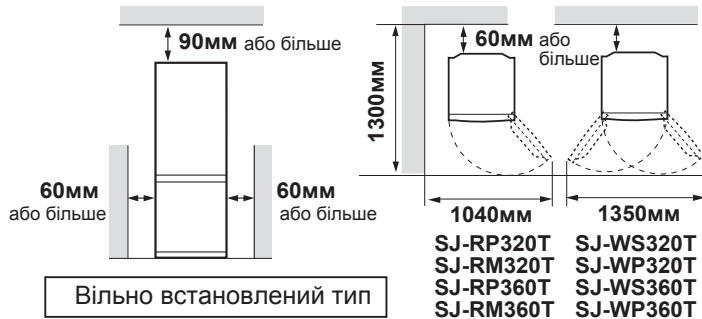

2 Налаштуйте дві передні ніжки, що регулюються, таким чином, щоб холодильник надійно та рівно стояв на підлозі.

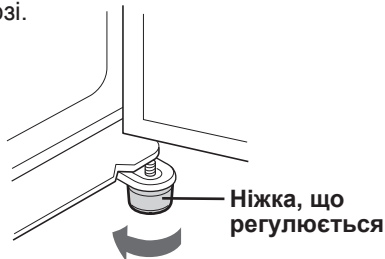

3 Закріпіть декоративну панель (знаходиться всередині основного відділення), розмістивши її попереду двох ніжок, регулюються.

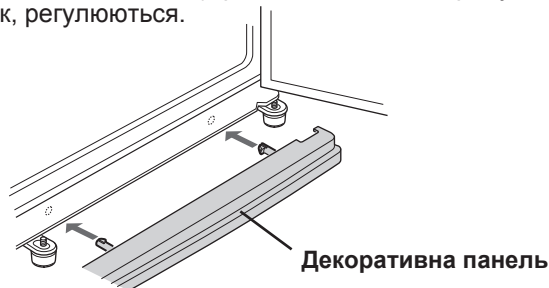

ПРИМІТКА

- Поставити холодильник так, щоб забезпечити доступ до розетки.
- Поставити холодильник в місті поза прямим сонячним освітленням.
- Не ставити поряд з нагрівальними приладами.
- Не ставити прямо на землю. Підготувати відповідну підставку.

Перед початком експлуатації холодильника

Протріть внутрішню частину тканиною, змоченою в теплій воді. Якщо використовується мильний розчин, то ретельно змийте його чистою водою.

Перед перевезенням

- Витріть насухо воду у випарувальному піддоні. Перед тим як висушити піддон, відключіть холодильник від електромережі та зачекайте трохи більше години, тому що деталі холодильника в процесі роботи нагріваються до дуже високої температури. (Випарувальний піддон знаходиться в задній частині холодильника).

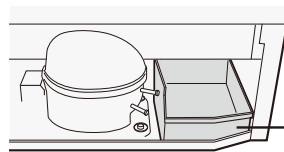

Випарувальний піддон

ПРИМІТКА

- Не згинайте та не порушуйте систему труб, що знаходиться в середині випарувального піддону. Такі дії можуть спричинити пошкодження пристрою.

При перевезенні

- За допомогою роликів холодильник можна пересувати назад та вперед.
- При перенесенні тримати за ручки на задній стінці і днищі.



Ролики (4 шт.)



Якщо важко відкривати двері

(Тільки для SJ-WS320T, SJ-WP320T, SJ-WS360T, SJ-WP360T)

При перекосі дверей

- Коли двері перекошено ліворуч, підкрутіть ніжки, що регулюються, з правої сторони, зменшивши висоту. (Поки регулюючі ніжки на протилежній стороні не стануть трохи вищими.)

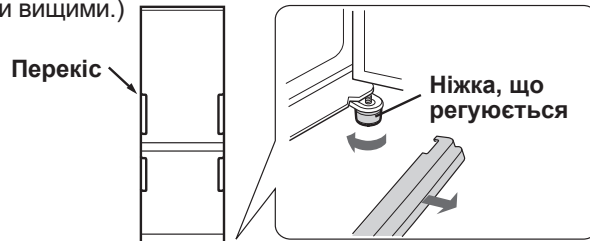

- Коли двері перекошено праворуч, підкрутіть ніжки, що регулюються з лівої сторони, зменшивши висоту.

Коли двері перекошено вперед

- Коли холодильник нахилено назад, підкладіть дерев'яну дошку (достатньо широку) під основу холодильника з задньої сторони, щоб компенсувати нахил.

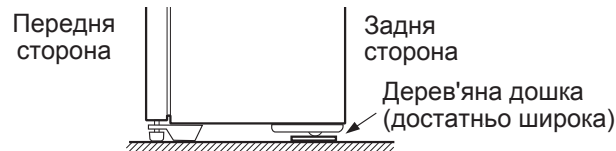

Поворотні двері

(Тільки для SJ-RP320T, SJ-RM320T, SJ-RP360T, SJ-RM360T) Сторону відкривання дверей можна змінити на ліву. Для цього потрібний НАБІР ШАРНІРІВ ДЛЯ ХОЛОДИЛЬНИКА (для лівостороннього відкривання) SJ-LR320TD. За детальнішою інформацією стосовно набору і перевстановлення дверей звертайтеся до авторизованого сервісного центру SHARP.

УВАГА

Компанія SHARP рекомендує доручати виконання будь-яких робіт з модифікації кваліфікованому персоналу.

Секція охолодження

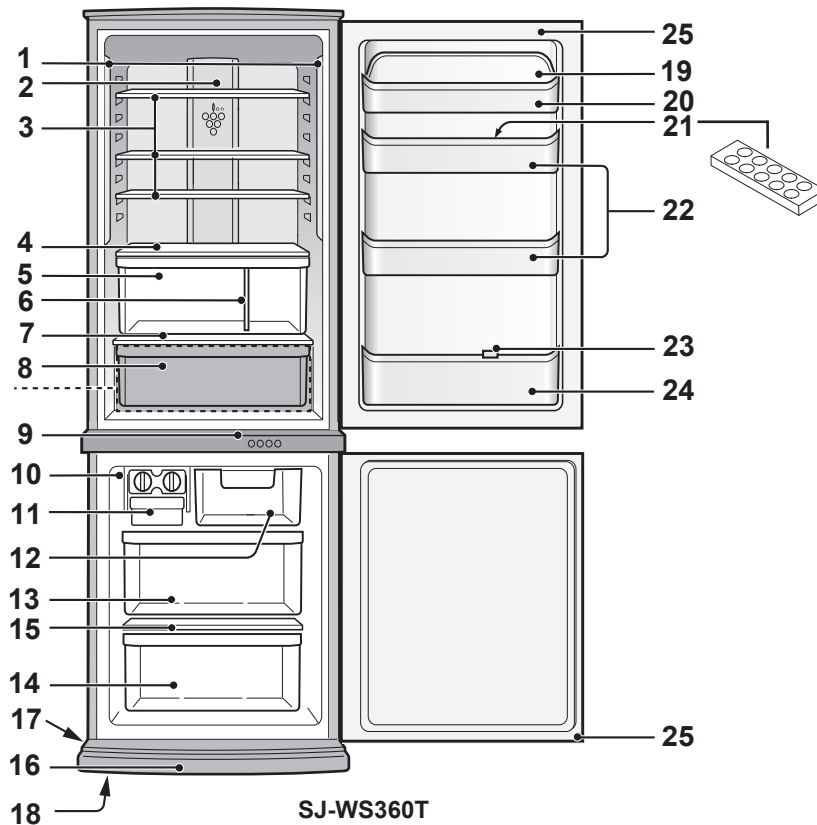

SJ-WS360T

1. Світлодіодні лампи

2. Гібридна охолоджуюча панель (Алюмінієва панель)

Панель охолоджується ззаду, охолоджуючи основну камеру холодильника. Таким чином продукти охолоджуються поступово, не потрапляючи під дію холодного потоку повітря.

3. Полиці морозильної камери

(SJ-WS320T, SJ-RP320T : 2 шт.)
 (SJ-WP320T, SJ-RM320T : 3 шт.)
 (SJ-WS360T, SJ-RP360T : 3 шт.)
 (SJ-WP360T, SJ-RM360T : 3 шт.)

4. Полиця для фруктів та овочів

Потік повітря в контейнер для овочів можна регулювати, пересувачи засувку вентиляційного отвору вправо або вліво.

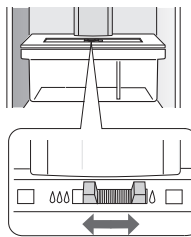

5. Контейнер для фруктів та овочів

6. Розділювач

7. Полиця

8. Контейнер охолодження

9. Панель керування

10. Піддон для виготовлення льоду

- 1) Не наливайте в піддони для приготування льоду забагато води; при заморожуванні кубики змерзаються разом.
- 2) Коли кубики льоду готові, поворотом ручки по часовій стрілці вивантажити лід в контейнер для кубиків льоду.



Контейнер для кубиків льоду

ПРИМІТКА

Для того щоб не пошкодити контейнер для кубиків льоду, не готувати в ньому лід і не заливати в нього масло.

11. Контейнер для кубиків льоду

12. Морозильна камера (верхній)

13. Морозильна камера (середній)

14. Морозильна камера (нижній)

15. Полиця морозильної камери

16. Декоративна панель

17. Ролики (4 шт.)

18. Ніжки, що регулюються (2 шт.)

19. Кришка додаткового відділення

20. Додаткове відділення

21. Підставка для яєць

22. Дверні відділення (2 шт.)

23. Стопор для пляшок / Підпора для вертикальних ємностей

Тримає пляшки тощо.

Використовується для зберігання продуктів, які треба зафіксувати.

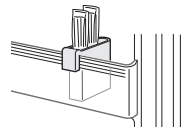

24. Відділення для пляшок

25. Магнітні ущільнення дверцят (2 шт.)

Дезодоруюча система

Дезодоруюча речовина розташована на шляху, яким рухається холодне повітря. Не потребує обслуговування та очищення.

Якщо зняти приладдя, яке зображено на малюнку, то можна розмістити більшу кількість продуктів.

(Контейнер охолодження, піддон для виготовлення льоду, контейнер для кубиків льоду, контейнер морозильної камери (верхній та середній))

- Якщо зняти перелічене приладдя, холодильник буде працювати в режимі максимально ефективного енергоспоживання.
- Контейнер морозильної камери (нижній) знімати не можна.

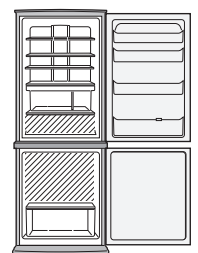

ЕКСПЛУАТАЦІЯ

Панель керування

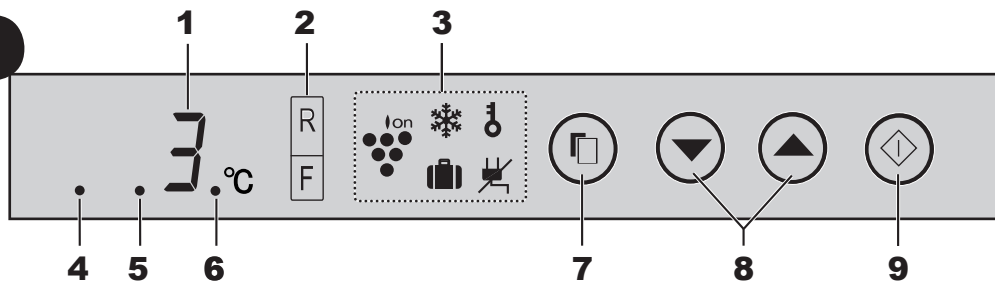

1. Зображення температурних установок

Відображається задана температура вибраного відділення. Фактична температура у відділенні може відрізнятись від цього значення.

2. Дисплей керування температурою

Встановлюється температура для основного та морозильного відділення холодильника. Після вибору відділення, для якого встановлюється температура, буде світитися індикатор температури відповідного відділення.

3. Дисплей з позначками функцій

Далі показані позначки для наявних функцій.

	Система іонізації і очищення повітря Plasmacluster		Блокування від дітей*
	Швидке заморожування*		Аварійне відключення енергопостачання
	Режим відпустки*		

(*: Немає в моделі SJ-RM320T, SJ-RM360T)

4. Індикатор енергозбереження

Цей індикатор показує, що режим збереження енергії «ВКЛ».

5. Індикатор звукового сигналу «ВКЛ»/«ВИКЛ»

Цей індикатор показує, що звуковий сигнал «ВИКЛ».

6. Індикатор застереження про відкриті двері

Цей індикатор показує, що сигнал дверей «ВКЛ». (Індикатор застереження про відкриті двері лише для основного відділення.)

7. Кнопка вибору (Select)

Натисніть, щоб обрати потрібну функцію та сигнал застереження про відкриті двері.

8. Кнопка ▼ / ▲

Натисніть, щоб обрати функцію «ВКЛ»/ «ВИКЛ» або налаштування температури.

9. Кнопка ◊ (Вхід)

Підтвердження налаштування.

ПРИМІТКА

- Функції включаються автоматично, а саме запалюється правий індикатор під час підключення штепселя до розетки електромережі. (Початково світиться лише індикатор сигналу дверцят «ВКЛ»)
- Якщо протягом 1 хвилини не виконується жодної дії, дисплей автоматично повернеться до початкових налаштувань. Крім того, якщо протягом 1 хвилини не виконується жодної дії, дисплей вимкнеться.
- Якщо натиснути одну з кнопок, дисплей блимне один раз та відобразить початкові налаштування. При відновленні роботи холодильника після відключення струму, дисплей буде показувати ті ж дані, що були до аварійного відключення. Якщо вимкнення струму відбулося під час роботи швидкого заморожування, тоді даний режим не відновиться після поновлення енергоспоживання.

Система іонізації і очищення повітря Plasmacluster

Іонізатор в холодильнику виробляє іонні кластери, які являють собою накопичення позитивних і негативних іонів, і випускає в основне відділення холодильника. Ці іонні кластери руйнують плісняві грибки, які знаходяться в повітрі.

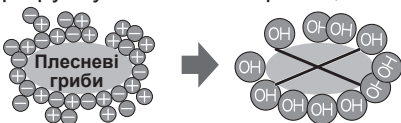

1 Натисніть кнопку вибору та виберіть позначку Plasmacluster.

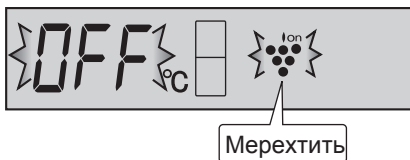

2 Натисніть кнопки ▲ [▲: ON («ВКЛ»), ▼: OFF («ВИКЛ»)]

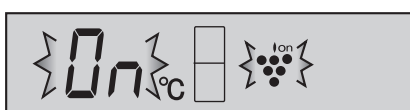

3 Натисніть кнопку ◊.

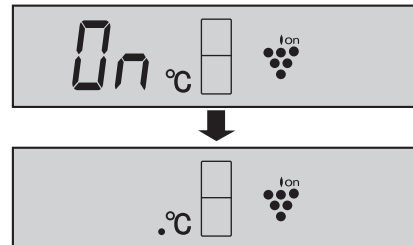

Щоб зупинити операцію

Виконайте ті самі дії, що при включенні функції. Коли виконуєте дію 2, натисніть кнопку ▼.

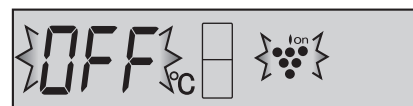

ПРИМІТКА

- В холодильнику може відчуватися незначний запах. Це запах озону, що генерує іонізатор. Кількість озону мінімальна, та він швидко розкладається в холодильнику.

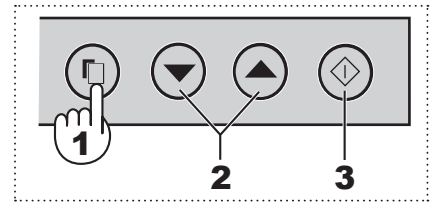

❄ Швидке заморожування (Немає в моделі SJ-RM320T, SJ-RM360T)

Ця функція може використовуватись для заморожених продуктів високої якості і є зручною для заморожування вдома.

- 1 Натисніть кнопку вибору та виберіть позначку швидкого заморожування.

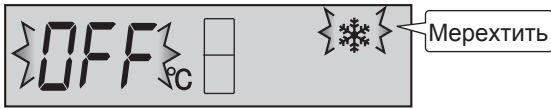

- 2 Натисніть кнопки ▲. [▲: ON («ВКЛ»), ▼: OFF («ВИКЛ»)]

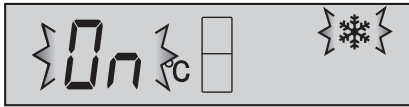

- 3 Натисніть кнопку ◇.

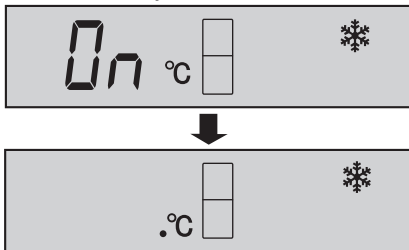

Щоб зупинити операцію

Виконайте ті самі дії, що при включенні функції. Коли виконуєте дію 2, натисніть кнопку ▼.

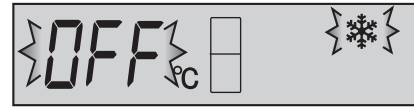

ПРИМІТКА

- Швидке заморожування завершується автоматично приблизно через 2 години. (Позначка зникне).
- Великі продукти не можуть бути заморожені за одну операцію.
- Швидке заморожування може тривати більше ніж 2 години, якщо воно співпадає з розморожуванням, оскільки дана операція розпочинається після завершення розморожування.
- Протягом операції намагайтеся якнайрідше відкривати дверцята.

🧺 Режим відпустки (Немає в моделі SJ-RM320T, SJ-RM360T)

Використовуйте цю функцію, коли збираєтесь у відпустку чи залишаєте будинок на тривалий час.

- 1 Натисніть кнопку вибору та виберіть позначку режиму відпустки.

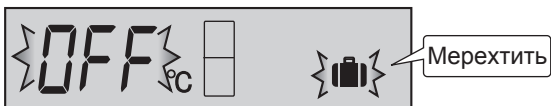

- 2 Натисніть кнопки ▲. [▲: ON («ВКЛ»), ▼: OFF («ВИКЛ»)]

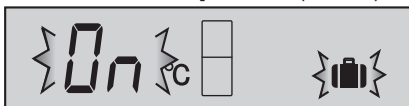

- 3 Натисніть кнопку ◇.

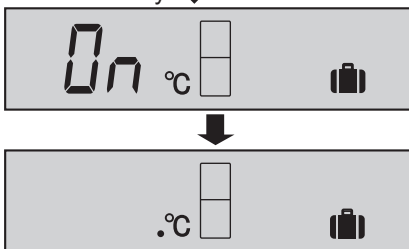

Щоб зупинити операцію

Коли виконуєте дію 2, натисніть кнопку ▼.

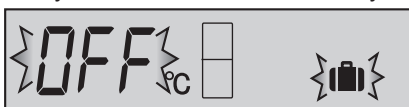

ПРИМІТКА

- Встановлена температура в основному відділенні холодильника буде приблизно 10°C.
- Охолодження продуктів в основному відділенні холодильника відбувається приблизно в 1/2-1/3 рази повільніше ніж в нормальному режимі. Використовуйте дану функцію, лише коли у холодильнику немає продуктів, які швидко псуються.
- Температуру в основному відділенні холодильника не можна змінювати. (На дисплеї буде відображено "10°C".)

🔒 Блокування від дітей (Немає в моделі SJ-RM320T, SJ-RM360T)

Кнопки на панелі керування будуть заблоковані. Використовуйте дану функцію, щоб діти або сторонні особи випадково не змінили налаштування панелі.

- 1 Натисніть кнопку вибору та виберіть позначку блокування від дітей.

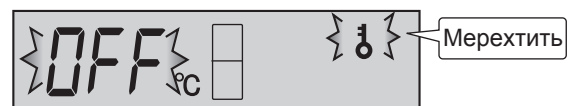

- 2 Натисніть кнопки ▲. [▲: ON («ВКЛ»), ▼: OFF («ВИКЛ»)]

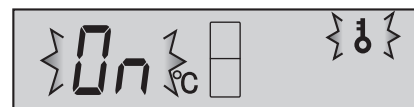

- 3 Натисніть кнопку ◇.

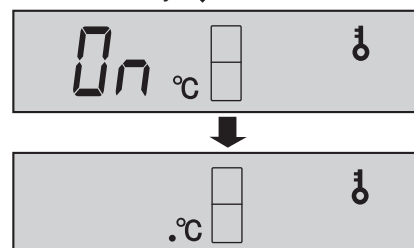

Щоб зупинити операцію

Виконайте ті самі дії, що при включенні функції. Коли виконуєте дію 2, натисніть кнопку ▼.

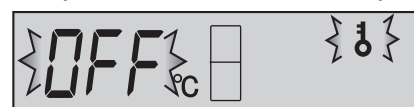

Контроль за температурою

Температура у холодильнику регулюється автоматично. Однак, Ви можете також відрегулювати температуру наступним чином.

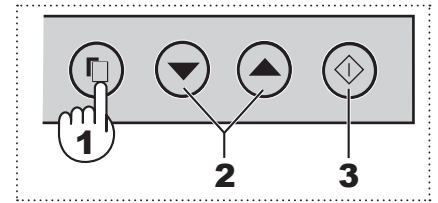

Холодильне відділення

Температура регулюється між 0° C і 6° C, з інтервалом 1° C.

1 Натисніть кнопку вибору та виберіть позначку **R**.

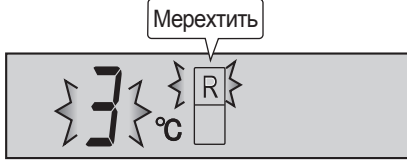

2 Натисніть кнопку ▲ / ▼ і встановіть температуру. [▲: зменшити, ▼: збільшити]

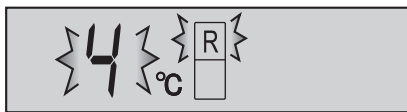

ПРИМІТКА

- Під час роботи режиму відпустки температура в даному відділенні не налаштовується. (На дисплеї буде відображено "10° C".)

3 Натисніть кнопку ◆.

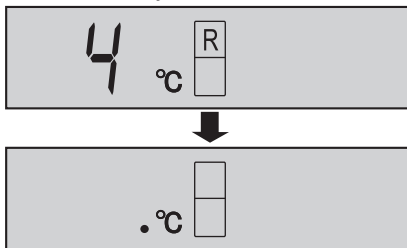

Морозильне відділення

Температура регулюється між -13° C і -21° C з інтервалом 1° C.

1 Натисніть кнопку вибору та виберіть позначку **F**.

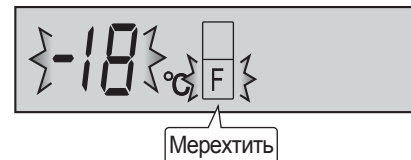

2 Натисніть кнопку ▲ / ▼ і встановіть температуру. [▲: зменшити, ▼: збільшити]



3 Натисніть кнопку ◆.

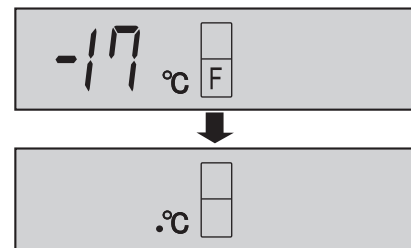

Додаткові налаштування для основного відділення

Якщо виконати дії ①-③, описані далі, то температуру в основному відділенні холодильника можна буде змінювати з інтервалом 0,5° C.

① 1 Виберіть позначку **R**.

Потрійний звуковий сигнал

② 1 Натисніть та утримуйте натиснутою кнопку ◆ протягом 3 секунд або трохи довше.

③ 1 Налаштуйте температуру, виконавши дії 2-3, як описано вище.

Виконайте дії ①-② знову, щоб налаштувати температуру з інтервалом 1° C.



Індикатор температури

Даний холодильник обладнаний індикатором температури, який знаходиться в основному відділенні і дозволяє керувати середньою температурою у найхолоднішій ділянці.

Найхолодніша ділянка

Даний символ позначає найхолоднішу ділянку в холодильній камері. (Дверне відділення, що знаходиться на тій самій висоті, не належить до найхолоднішої ділянки.)

Символ



Перевірка температури у найхолоднішій ділянці

Ви можете регулярно перевіряти температуру у найхолоднішій ділянці, і якщо необхідно, налаштувати її за допомогою регулятора температури.

Показником правильної температури в холодильнику є СИНІЙ колір індикатора температури. Якщо індикатор температури змінює колір на БІЛИЙ, то це означає, що температура у холодильнику надто висока. У такому випадку збільшить настройку регулятора температури та зачекайте приблизно 6 годин перед повторною перевіркою індикатора температури.

СИНІЙ



Правильна настройка

БІЛИЙ



Надто висока температура, настройте регулятор температури.

ПРИМІТКА

- Внутрішня температура морозильної камери залежить від багатьох факторів, наприклад, температури приміщення, кількості продуктів у ній та частоти відкривання дверцят.
- Після розташування в холодильнику свіжих продуктів або відкривання на певний час дверцят індикатор температури змінює свій колір на БІЛИЙ – це нормально.

UA

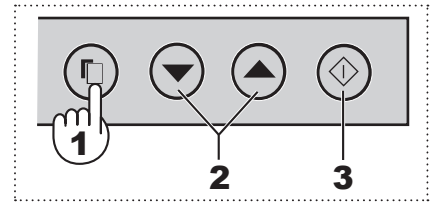

⚡ Аварійне відключення енергопостачання

Коли працює дана функція, відображається підвищення температури в холодильнику, яке може призвести до аварійної ситуації.

- 1 Натисніть кнопку вибору та виберіть позначку аварійного відключення енергопостачання.

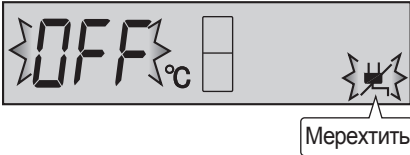

- 2 Натисніть кнопки ▲. [▲: ON («ВКЛ»), ▼: OFF («ВИКЛ»)]

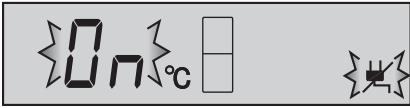

- 3 Натисніть кнопку ◇.

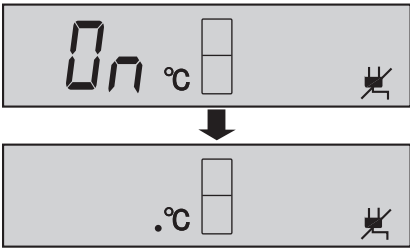

Щоб зупинити операцію

Виконайте ті самі дії, що при вклученні функції. Коли виконуєте дію 2, натисніть кнопку ▼.

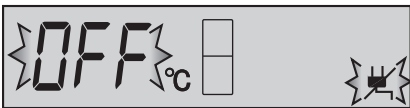

Індикатор аварійного відключення енергопостачання

- Після відновлення енергопостачання, якщо температура в основному та морозильному відділенні холодильника досягла наступних значень: для R — більше 7°C, для F — більше -10°C, позначка аварійного відключення енергопостачання буде повільно мерехтяти.

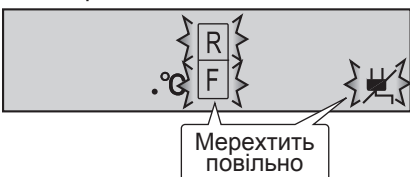

- Переконайтеся, що за цей час продукти не зіпсувалися.

Вимкнення мерехтіння індикатору

Натисніть кнопку ◇, коли позначки мерехтять.

Сигнал дверцят

- Якщо двері холодильника залишились відчиненими, буде лунати звуковий сигнал.
- Звуковий сигнал дверцят пролунає через 1 хвилину після того як вони були відчинені і потім знов через хвилину (у кожному випадку 1 сигнал).
- Сигнал буде тривалим, якщо дверцята відкриті приблизно 3 хвилини.
- Спочатку сигнал дверей встановлюється у положення «ВКЛ».

Щоб зупинити операцію

- 1 Натисніть кнопку вибору і оберіть індикатор сигналу застереження про відкриті двері, як показано на малюнку далі.

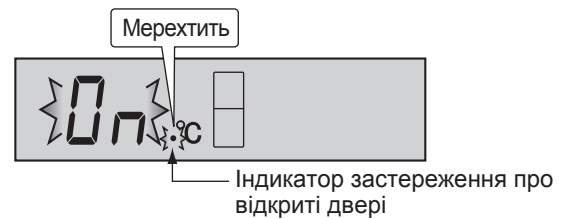

- 2 Натисніть кнопки ▼. [▲: ON («ВКЛ»), ▼: OFF («ВИКЛ»)]

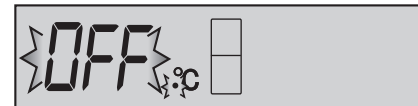

- 3 Натисніть кнопку ◇.

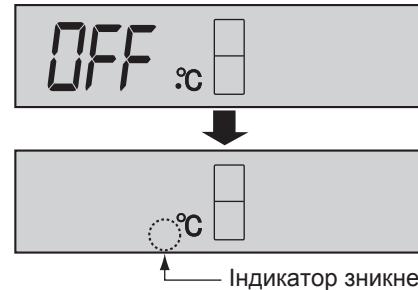

Щоб розпочати виконання операції

Виконайте ті ж дії, що і при зупиненні операції. Коли виконуєте дію 2, натисніть кнопку ▲.

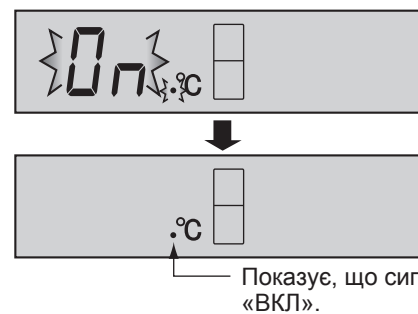

Звуковий сигнал «ВКЛ»/ «ВИКЛ»

Використовуйте дану функцію, щоб відключити звук під час користування кнопками.

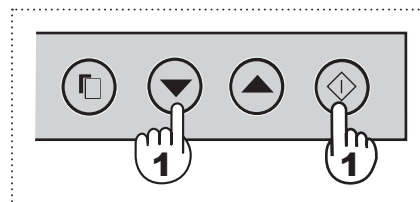

- 1 Натисніть одночасно кнопку ▼ та ◇ і утримуйте їх натиснутими протягом 3 секунд або трохи довше.

Потрійний звуковий сигнал

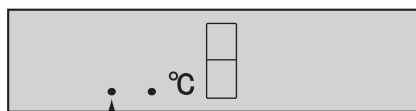

Показує, що звуковий сигнал «ВИКЛ».

Щоб встановити звуковий сигнал у положення «ВКЛ»

Натисніть одночасно кнопку ▼ та ◇ і утримуйте їх натиснутими протягом 3 секунд або трохи довше знову.

Потрійний звуковий сигнал

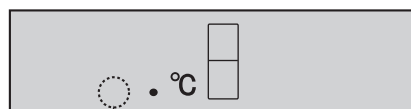

Індикатор зникне.

Енергозбереження

Використовуйте дану функцію для вмикання та вимикання режиму енергозбереження.

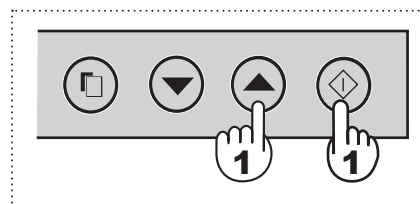

- 1 Натисніть одночасно кнопку ▲ та ◇ і утримуйте їх натиснутими протягом 3 секунд або трохи довше.

Потрійний звуковий сигнал

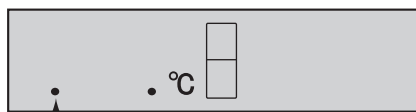

Показує, що режим збереження енергії «ВКЛ».

Щоб зупинити операцію

Натисніть одночасно кнопку ▲ та ◇ і утримуйте їх натиснутими протягом 3 секунд або трохи довше знову.

Потрійний звуковий сигнал

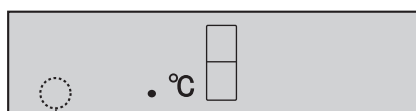

Індикатор зникне.

ПРИМІТКА

- Під час дії цієї функції температура всередині холодильника та морозильного відділення може бути вищою, ніж задана температура ; R: близько 1°C, F: близько 2°C. (Якщо задана температура встановлена для R: 3°C, F: -18°C.) Температура, що відображається, не буде змінена.
- Ефективність енергозбереження залежить від умов використання (встановленої температури, температури навколишнього середовища, частоти та терміну відчинення та зачинення дверей, кількості продуктів в холодильнику). Якщо в цей час працює режим швидкого заморожування, це також буде впливати на ефективність енергозбереження.
- Відмініть дану функцію, якщо температура охолоджених напоїв недостатньо низька, або процедура виготовлення льоду займає занадто багато часу.

Поради щодо енергозбереження

- Залишайте якомога більше вільного простору навколо холодильника для покращення умов вентиляції.
- Встановлюйте холодильник таким чином, щоб на нього не потрапляло пряме сонячне світло, та подалі від пристроїв, що генерують тепло.
- Намагайтеся скоротити до мінімуму час, коли двері холодильника залишаються відкритими.
- Охолоджуйте гарячі продукти перед тим, як помістити їх в холодильник.
- Рівномірно розміщуйте продукти на полицях, щоб дати можливість холодному повітрю циркулювати без перешкод.

Ефективність енергозбереження даної моделі відповідає міжнародним стандартам для показників холодильника.

- Енергозбереження даної моделі вимірюється, коли холодильник розміщено на відстанях від оточуючих поверхонь, які вказано на малюнку праворуч.

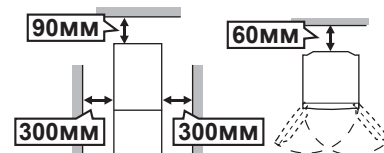

- Енергозбереження даної моделі вимірюється, коли деяке приладдя вийнято з холодильника (приладдя, яке виймається під час вимірювання, показано на малюнку праворуч).

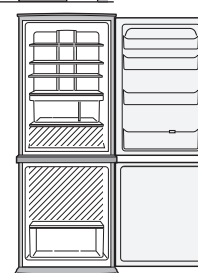

UA

ЗБЕРІГАННЯ ПРОДУКТІВ

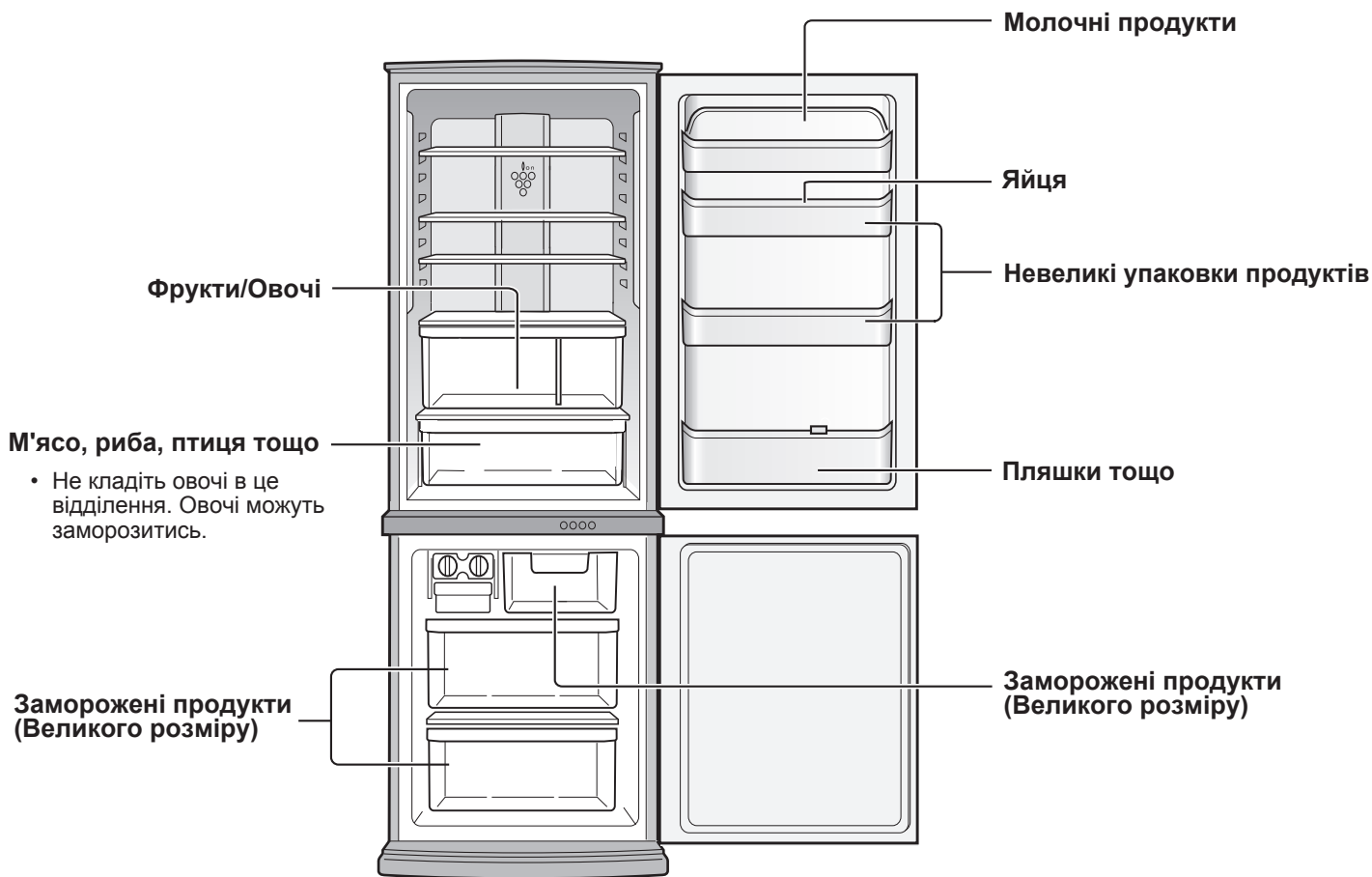

Охолодження уповільнює процес псування продуктів. Подовжити термін зберігання продуктів, які швидко псуються на полиці холодильника можна одним способом – кладіть продукти на зберігання у найсвіжішому стані. Нижче наводяться загальні рекомендації щодо зберігання продуктів.

Фрукти/Овочі

Щоб зменшити втрату вологи, фрукти і овочі повинні бути упаковані в пластик, наприклад, целофанову упаковку, пакети (але не герметично запаковані) і розміщені в контейнері для овочів.

Молочні продукти і яйця

- На упаковці більшості молочних продуктів є інформація про термін придатності, а також температуру і термін зберігання в холодильнику.
- Яйця зберігати на підставці для яєць.

М'ясо/Риба/Птиця

- Покласти на тарілку або блюдо й накрити бумагою або целофановою упаковкою.
- Великі шматки м'яса, риби або птиці розмістити в глибині полиці.
- Усі приготовлені продукти добре запакувати або помістити в контейнер, що не пропускає повітря.

ПРИМІТКА

- Рівномірно розмістити продукти на полицях, щоб забезпечити можливість циркуляції холодного повітря без перешкод.
- Гарячі продукти охолодити перед зберіганням. Зберігання гарячих продуктів збільшує температуру в камері і збільшує ризик псування продуктів.
- Не блокувати впускні і випускні отвори холодного повітря, циркулюючого у відділеннях і контейнерах, інакше продукти не будуть рівномірно охолоджуватись в холодильнику.
- Тримайте двері надійно замкненими.

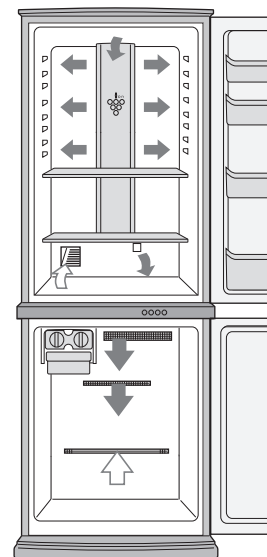

Не класти продукти безпосередньо перед випускним отвором холодного повітря. Це може призвести до їх заморожування.

Для найкращого заморожування

- Продукт повинен бути свіжим.
- Щоб швидко заморозити продукт, заморожувати невеликими частинами.
- Продукти повинні бути належним чином запаковані, щільно запаковані або накриті.
- Рівномірно розмістити продукти в морозильній камері.
- Для того, щоб знати, де що лежить, наклеювати на упаковки і контейнери наклейки.

ДОГЛЯД І ПРИБИРАННЯ

ПОПЕРЕДЖЕННЯ

- Перш за все відключити холодильник, щоб попередити ураження електричним струмом.
- Не лийте воду прямо в середину холодильної камери. Це може призвести до пошкодження чи іржавіння ізолюючого матеріалу.

ВАЖЛИВО

Щоб уникнути тріщин на внутрішніх поверхнях чи пластикових частинах, дотримуйтесь цих порад.

- Витирайте харчові жири з усіх пластикових частин.
- Оскільки деякі очищуючі хімічні засоби можуть пошкодити поверхню, використовуйте лише розбавлені очищуючі рідини (мильну воду).
- Якщо використовувати нерозбавлений миючий засіб або не протирати ретельно мильну воду, пластик може розтріскатися.

- 1 Усуньте допоміжні елементи і полиці з камери і дверей. Після миття ретельно прополоскати водою всі пластикові деталі.
- 2 Протерти внутрішні поверхні тканиною, змоченою в теплій мильній воді. Потім протерти тканиною, змоченою в чистій холодній воді.
- 3 Забруднення зовнішніх поверхней холодильника видаляти за допомогою м'якої тканини.
- 4 Магнітне ущільнення дверцят очищати за допомогою зубної щітки, змоченою в теплій мильній воді.
- 5 Витирайте контрольну панель сухою ганчіркою.

ПРИМІТКА

- Щоб уникнути пошкоджень холодильника, не використовуйте сильнодіючих миючих засобів чи розчинників (лак, фарбу, поліруючий порошок, бензин, кип'ячену воду та ін.)
- Якщо було відключено енергопостачання, будь ласка, зачекайте щонайменше 5 хвилин перед наступним підключенням холодильника.
- Скляні полиці важать приблизно по 2 кг. При їх вийманні і перенесенні бути обережними і міцно тримати.
- Ретельно витирати розлитий сік чи іншу рідину біля контрольної панелі. Це може стати причиною поломки контрольної панелі.
- Не кидати предмети всередині холодильника і не наносити удари по внутрішнім стінкам – це може привести до тріщин на внутрішній поверхні.

Розморожування

Завдяки унікальній системі енергозбереження розморожування повністю автоматизовано.

Якщо зникає підсвічування

Щоб замінити лампи у відділах холодильника, звертайтеся до авторизованих дилерів SHARP. Заміну ламп може здійснювати лише кваліфікований персонал сервісних центрів.

Відключення холодильника

Якщо Ви відключаєте холодильник на тривалий період, звільніть його від усіх продуктів і ретельно помийте. Від'єднайте шнур живлення від мережі і залиште всі дверці відкритими.

ПЕРЕД ТИМ ЯК ЗАТЕЛЕФОНУВАТИ ДО СЕРВІСНОГО ЦЕНТРУ

Перед тим, як звернутися в сервісну службу, перевірте наступне:

Проблема	Рішення
На зовнішній поверхні холодильника є гарячі ділянки.	Це нормально. Всередині корпусу є гарячі труби для запобігання утворення конденсату.
Холодильник шумить.	Це нормально, якщо холодильник відтворює наступний шум. <ul style="list-style-type: none">• Гучний шум компресора на початку роботи – через деякий час він затихає.• Гучний шум компресора один раз на день – робочий звук відразу ж після автоматичного розморожування.• Звук витікаючої рідини (булькання і шипіння) – звук хладагента, який тече в трубах (звук іноді стає гучнішим).• Рипіння, скрип, тріск. – звуки при розширенні або зжиманні внутрішніх стінок або частин при охолодженні.
Зовні або всередині холодильника утворюються іній або конденсат.	Це може спостерігатися в одному з наступних випадків. Витріть іній вологою тканиною, а конденсат - сухою. <ul style="list-style-type: none">• При високій вологості повітря.• Коли двері часто відкриваються та закриваються.• Коли у холодильнику знаходяться дуже вологі продукти. (Необхідна упаковка.)
Продукти у холодильній камері замерзають.	<ul style="list-style-type: none">• Чи працює холодильник протягом тривалого часу з регулятором температури холодильної камери, встановленим на 0°C?• Чи працює холодильник протягом тривалого часу з регулятором температури морозильної камери, встановленим на -21°C?• Низька температура навколишнього повітря може призвести до заморожування продуктів, навіть якщо регулятор контролю за температурою холодильника встановлено на позначку 6°C.
Запах у холодильній камері.	<ul style="list-style-type: none">• Продукти з міцним запахом треба зберігати в упаковці.• Дезодоруюча система не може видалити увесь запах.

ЯКЩО ВАМ ВСЕ Ж ТАКІ ПОТРІБНІ ПОСЛУГИ З СЕРВІСНОГО ОБСЛУГОВУВАННЯ

Зверніться до найближчого авторизованого дилера SHARP.

ДВУСТРАННО ОТВАРЯЩА СЕ ВРАТА (Само за SJ-WS320T, SJ-WP320T, SJ-WS360T, SJ-WP360T)

Вратата може да се отваря отляво и отдясно.
Вратата на фризера е същата.
Хванете дръжката, за да отворите или затворите вратата.

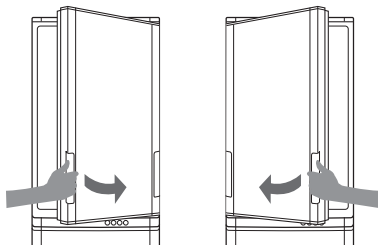

Затваряне на вратата

Натиснете силно вратата, за да се затвори плътно, тъй като тя няма функция за самозатваряне. Ако пуснете дръжката предварително, вратата може да остане полуотворена. Ако вратата остане полуотворена, студеният въздух може да излезе. Ако не затворите добре едната врата, другата няма да може да се отвори.

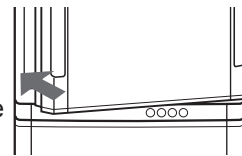

ПРЕДУПРЕЖДЕНИЕ

- В следните случаи не прилагайте сила при отварянето или затварянето на вратата. Вратата на фризера е същата. Вратата може да се откачи и да пострадате.
 - Когато има заклещени предмети около вратата. (● части)
 - Когато вратата не може да се отвори. Отворете вратата от отсрещната страна и проверете за заклещени предмети.



- Не пъхайте ръцете или краката си под отворената врата. Бъдете особено внимателни с механичните елементи. (Има опасност да прищипете пръстите или крака си.)

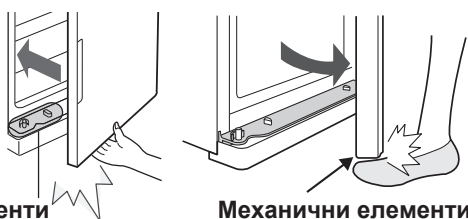

Механични елементи

Механични елементи

(Същото се отнася за отварянето от лявата страна)

ЗАБЕЛЕЖКА

- Не се опитвайте да отворите вратата откъм пантите. Може да прищипете пръстите си във вратата.
- Не дърпайте и двете дръжки едновременно. Дръжките може да се счупят.
- Не нанасявайте механичните елементи по корпуса и вратата и не позволявайте попадането на чужди тела между тях. Това ще затрудни отварянето или затварянето на вратата.
- Не поставяйте предмети върху ролковия фиксатор. Вратата няма да се затвори.
- Не смазвайте механичните елементи на корпуса и вратата, ролките и ролковите фиксатори. В зависимост от вида на смазочното масло пластмасовите части може да се напукат.
- Не стъпвайте върху ролковия фиксатор на фризерното отделение. Хладилникът може да падне напред или ролковият фиксатор да се повреди. Повреденият ролков фиксатор затруднява отварянето и затварянето на вратата.

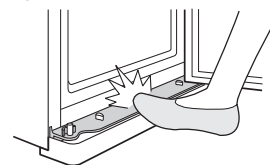
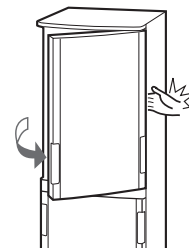

Конструкция

Механизми на корпуса

(Монтират се в четирите краища на всяко отделение)



Палец

Щифт на пантата

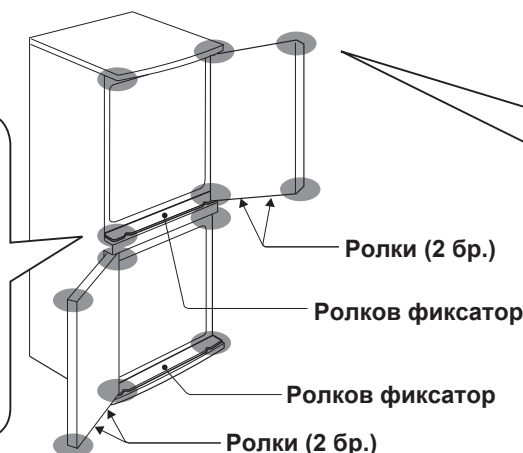

Ролки (2 бр.)

Ролков фиксатор

Ролков фиксатор

Ролки (2 бр.)

Механизми на вратата

(Монтират се в четирите краища на всяка врата)

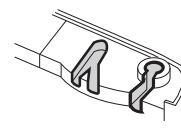

Ролка и ролков фиксатор

За гладко отваряне и затваряне на вратата.

ПРЕДУПРЕЖДЕНИЕ

- Хладилникът съдържа запалим хладилен агент (R600a: изобутан) и разпенващ агент (циклопентан). Спазвайте следните правила, за да предотвратите запалване и експлодиране.
 - Охладителната система отзад и вътре в хладилника съдържа хладилен агент. Пазете охладителната система от контакт с остри предмети.
 - Не използвайте механични или други средства, за да ускорите размразяването. (Хладилникът разполага със система за автоматично размразяване)
 - Не използвайте електрически уреди вътре в хладилника.
 - Използвайте само специално посочените за хладилно отделение лампи.
 - Не блокирайте отворите по периферията на хладилника.
 - Не използвайте запалими спрейове, например боя, в близост до хладилника. Това може да причини експлозия или пожар.
 - Ако се получи пробив в охладителната система, не пипайте електрическия контакт и не използвайте открит пламък. Отворете прозореца и проветрете помещението. Свържете се със сервиз, одобрен от SHARP.
 - Хладилникът трябва да се изхвърли по съответния начин. Занесете хладилника в завод за рециклиране на запалими хладилни агенти и разпенващи агенти.
- Не съхранявайте силно летливи и запалими материали като етер, бензин, пропан (газ), адхезиви, чист спирт и т.н. Тези материали са взривоопасни.
- Събралият се по щепсела прах може да причини пожар. Избършете го внимателно.
- Не се опитвайте да модифицирате хладилника. Това може да причини пожар, токов удар или нараняване.
- Уверете се, че хладилникът не представлява опасност за деца, когато същият се съхранява, преди да бъде извозен като отпадък. (напр. свалете магнитното уплътнение на вратата, за да предотвратите заклещване на деца)

ВНИМАНИЕ

- Не пипайте компресора или частите около него, тъй като се нагорещават много по време на работа и може да се нараните на металните ръбове.
- Не пипайте храните или металните съдове във фризера с мокри ръце. Това може да причини измръзване.
- Не използвайте удължители и щепсели-адаптери.
- Не слагайте напитки в бутилки и в кутии във фризера, тъй като те могат да се счупят, когато замръзват.
- Уверете се, че захранващият шнур не е повреден по време на монтаж или преместване. Ако щепселът или захранващият шнур са разхлабени, не включвайте щепсела в контакта. Има риск от токов удар!
- Изключете уреда от електрическата мрежа, като извадите щепсела от контакта. Не изваждайте щепсела, дърпайки кабела. Това може да причини токов удар или пожар.
- Ако захранващият кабел се повреди, той трябва да се смени от сервиз, одобрен от SHARP, тъй като се изисква специален кабел.
- При изтичане на газ отворете прозореца, за да проветрите. Не пипайте хладилника или щепсела.
- Не поставяйте предмети, съдържащи течност или нестабилни предмети върху хладилника.
- Хладилникът не е предназначен за използване от лица (вкл. деца) с намалени физически, сензорни или умствени способности, или с недостатъчно опит и знания, освен ако бъдат под наблюдение и получат съответните инструкции.

Информация за изхвърлянето за потребители (частни домакинства)



Внимание:
На Вашето изделие има маркиран този символ.
Това означава, че употребяваните електрически и електронни изделия не трябва да се смесват с общите битови отпадъци.
Съществува отделна система за събиране на тези изделия.

1. В Европейския съюз

Внимание: Ако желаете да изхвърлите това оборудване, моля не използвайте обикновените контейнери за смет!

Употребяваните електрически уреди и електронно оборудване трябва да се третира отделно и в съответствие със законодателството, което изисква правилна преработка, регенерация и рециклиране на употребяваните електрически уреди и електронно оборудване.

След въвеждането от страните-членки, частните домакинства на територията на Европейския съюз могат да върнат употребяваните електроуреди и електронно оборудване на определените за това места^{*} безплатно*. В някои страни* местният търговец, от когото сте закупили оборудването, може да вземе безплатно стария уред, ако купите подобен нов.

^{*}) Моля свържете се с местните власти за повече подробности.

Ако електроуредите или електронното оборудване имат батерии или акумулатори, моля предварително ги изхвърлете отделно в съответствие с местните изисквания. С правилното изхвърляне на това изделие Вие гарантирате, че отпадъците ще преминат необходимата преработка, регенерация и рециклиране и по този начин предотвратяват потенциалните отрицателни въздействия върху околната среда и човешкото здраве, които биха възникнали иначе в резултат на неправилното третиране на отпадъците.

2. В други страни извън ЕС

Ако желаете да изхвърлите това изделие, моля свържете се с местните власти и попитайте какъв е правилният начин на изхвърляне.

За Швейцария: Употребяваните електроуреди и електронно оборудване могат да се върнат безплатно в магазина, от който са закупени, дори и да не закупите ново изделие. Още депа за отпадъци са изброени на фирмената страница на www.swico.ch или www.sens.ch.

ПРЕДУПРЕЖДЕНИЕ

- Не слагайте хладилника на влажно или мокро място, тъй като това може да повреди изоляцията и да причини теч. Отвън на корпуса може да се образува конденз, който да причини ръжда.
- За да предотвратите евентуален токов удар, свържете правилно щепсела към заземяния контакт.

- 1** Оставете достатъчно пространство за вентилация около хладилника.
- На фигурата е посочено минималното пространство, което трябва да се спазва при инсталиране на хладилника. Енергопотреблението се изчислява съгласно други размери.
 - Ако оставите по-голямо пространство, хладилникът ще консумира по-малко ток.
 - Ако хладилникът се използва в пространство с размери, по-малки от посочените на фигурата, това може да доведе до прегряване на агрегата, високо ниво на шум и повреда.

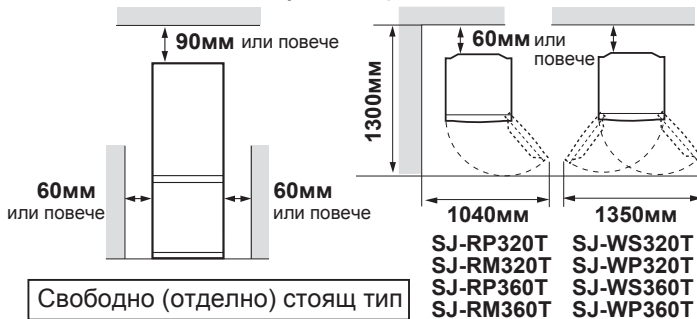

- 2** Нивелирайте хладилника чрез двете предни регулируеми крачета.

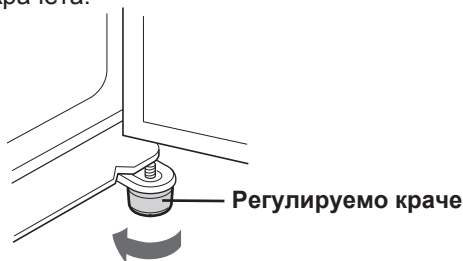

- 3** Поставете капака на крачетата (разположен в хладилното отделение) на мястото му пред двете регулируеми крачета.

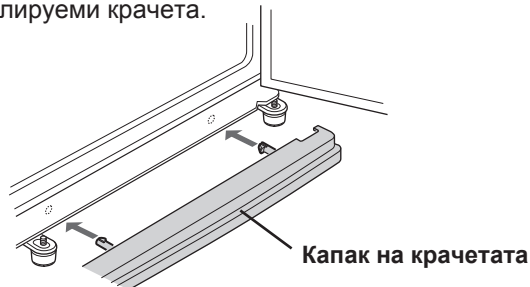

ЗАБЕЛЕЖКА

- Поставете хладилника така, че щепселът да бъде достъпен.
- Пазете хладилника от пряка слънчева светлина.
- Не слагайте уреда до източници на топлина.
- Не слагайте уреда направо на земята. Осигурете подходяща основа.

Преди включване на хладилника

Почистете вътрешните части с кърпа, напоена с топла вода. Ако използвате сапунена вода, избършете щателно с вода.

Преди транспортиране

- Избършете водата в съда за оттичане. Преди да избършете водата, изчакайте повече от 1 час от изключването на уреда от контакта, тъй като хладилното оборудване е изключително горещо. (Съдът за оттичане се намира отзад на уреда)

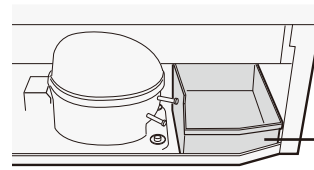

Съд за оттичане

ЗАБЕЛЕЖКА

- Не огъвайте и не повреждайте маркучите вътре в съда за оттичане. Това може да причини повреда.

При транспортиране

- Колелцата позволяват да движите хладилника напред и назад.
- При пренасяне хванете хладилника за дръжките отзад и отдолу.

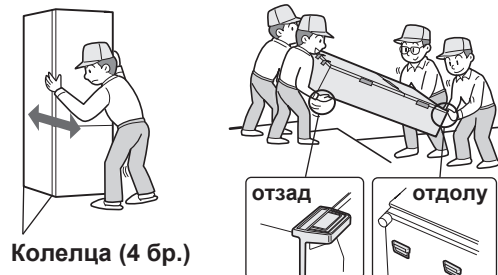

Когато вратата се отваря трудно

(Само SJ-WS320T, SJ-WP320T, SJ-WS360T, SJ-WP360T)

Когато едната врата се отваря трудно

- Когато лявата врата се отваря трудно, спуснете дясното регулируемо краче. (Така, че регулируемото краче от другата страна да застане леко над земята)

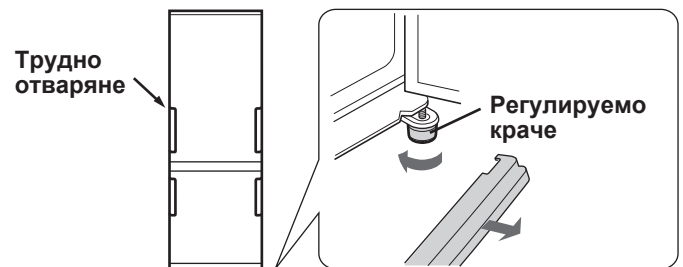

- Когато дясната врата се отваря трудно, спуснете лявото регулируемо краче.

Когато и двете врати се отварят трудно

- Ако хладилникът е наклонен назад, вкарайте подходяща дървена подложка (относително широка) под задната му част, за да го нивелирате.

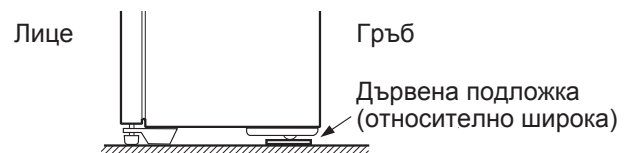

Обръщаща се врата

(Само за SJ-RP320T, SJ-RM320T, SJ-RP360T, SJ-RM360T)

Възможно е да се промени отварянето на вратата, така, че тя да се отваря отляво. За да смените отварянето на вратата е необходим КОМПЛЕКТ ПАНТИ ЗА ХЛАДИЛНИК (за ляво отваряне) SJ-LR320TD. За информация относно комплекта и процедурата по смяна на посоката на вратата се обърнете към сервизен агент, оторизиран от SHARP.

ВНИМАНИЕ

SHARP препоръчва всички модификации да се извършват от одобрен сервизен представител.

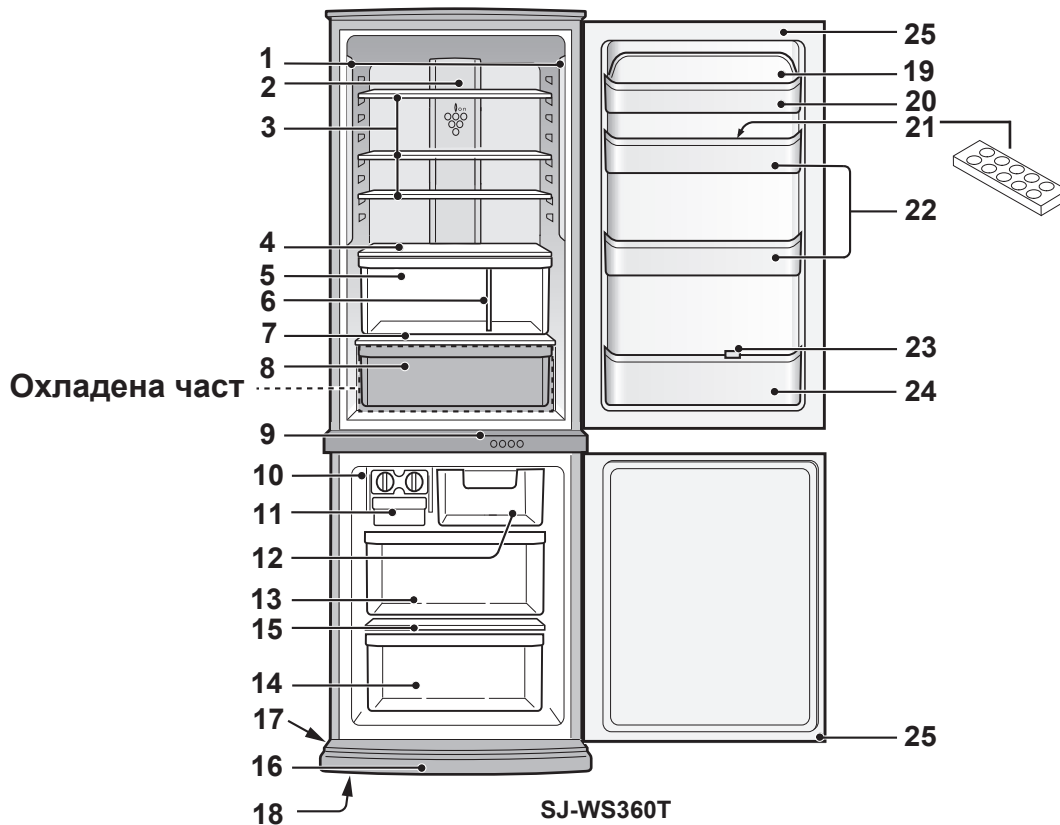

1. Светодиоди

2. Хибриден охлаждащ панел (Алуминиев панел)

Панелът се охлажда отзад и така индиректно охлажда хладилното отделение. По този начин охлаждането на храната става леко, без тя да се излага на студен въздушен поток.

3. Рафтове на хладилника

(SJ-WS320T, SJ-RP320T : 2 бр.)
 (SJ-WP320T, SJ-RM320T : 2 бр.)
 (SJ-WS360T, SJ-RP360T : 3 бр.)
 (SJ-WP360T, SJ-RM360T : 3 бр.)

4. Рафт за плодове и зеленчуци

Въздушният поток в отделението за зеленчуци се регулира с преместване на вентилационната тръбичка надясно или наляво.

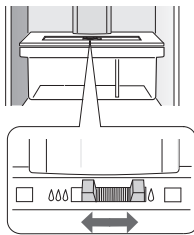

5. Отделение за плодове и зеленчуци

6. Разделител

7. Рафт

8. Охладено отделение

9. Контролен панел

10. Ледогенератор

- 1) Не препълвайте формите за лед; в противен случай готовите кубчета лед ще бъдат слепени.
- 2) Когато кубчетата лед станат готови, завъртете лостчето по часовниковата стрелка, за да изсипете леда в кутията за лед.

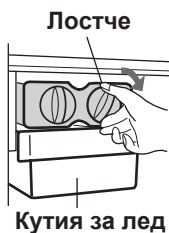

ЗАБЕЛЕЖКА

За да не повредите кутията за лед, не правете лед в нея и не слагайте масло в нея.

11. Кутия за лед

12. Фризерно отделение (горно)

13. Фризерно отделение (средно)

14. Фризерно отделение (долно)

15. Рафт на фризера

16. Капак на крачетата

17. Колелца (4 бр.)

18. Регулируеми крачета (2 бр.)

19. Капак на поставката за разни полезни неща

20. Поставка за разни неща

21. Форма за яйца

22. Поставки на вратата (2 бр.)

23. Ограничител за бутилки / Тръбна стойка

Пази бутилки и др. от падане. В него може да държите дълги и тънки по форма продукти.

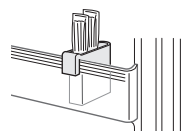

24. Поставка за бутилки

25. Магнитни уплътнения за вратата (2 бр.)

Ароматизатор

Ароматизаторът е монтиран на пътя на студения въздух. Не изисква управление и почистване.

Ако махнете някои от приставките, както е показано на долната фигура, ще разполагате с място за повече продукти.

Охладено отделение, ледогенератор, кутия за лед, фризерно отделение (горно и средно)

- Без тези приставки хладилникът ще има най-висока енергийна ефикасност.
- Не махайте долното фризерно отделение.

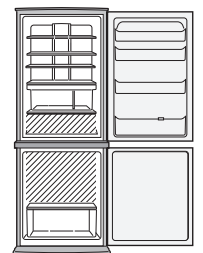

Контролен панел

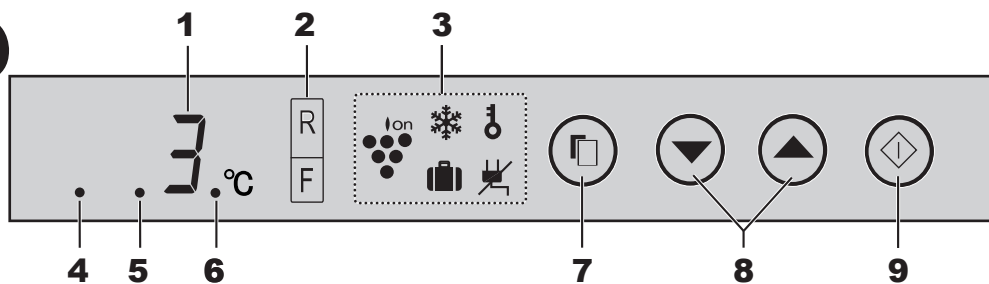

1. Дисплей за зададена температура

Показва зададената температура на избраното отделение. Това не е фактичката температура в отделението.

2. Сектор за регулиране на температурата

Служи за избор между температура на хладилника и на фризера. Температурният индикатор ще светне, когато изберете отделението, чиято температура ще променят.

3. Сектор на иконите

Показват се иконите на активните функции.

	Йонизатор "Plasmacluster"		Защита от деца*
	Експресно замразяване*		Спряно електрозахранване
	Ваканционен режим*		

(*: Не важи за SJ-RM320T, SJ-RM360T)

4. Индикатор на енергоспестяващата функция

Този индикатор указва, че енергоспестяващата функция е включена.

5. Индикатор за звук на бутоните (вкл./изкл.)

Този индикатор указва, че звукът е изключен.

6. Индикатор на алармата за отворена врата

Този индикатор указва, че алармата за отворена врата е включена. (Алармата за отворена врата е само за хладилното отделение.)

7. Бутон за избор

Служи за избор на икони и алармен сигнал.

8. Бутон ▼ / ▲

Служи за избор на функция ВКЛЮЧЕНО/ИЗКЛЮЧЕНО или настройка на температурата.

9. Бутон ◊ („запази“)

Потвърждава настройката.

ЗАБЕЛЕЖКА

- Функции, които се задействат автоматично при включване на захранването (като пример вижте фигурата вдясно). (Първоначално е включена само алармата за отворена врата)
- Ако 1 минута не се извършват никакви операции, дисплеят автоматично се връща към първоначалното си състояние. Освен това дисплеят ще се изключи, ако 1 минута не се извършват никакви операции.
- При натискането на някой от бутоните, дисплеят ще премигне веднъж и ще се върне към първоначалното си състояние. Ако хладилникът изключи например при спиране на тока, при пускането на тока показанията на дисплея се възстановяват, както са били преди спирането на тока. Обаче ако токът спре по време на експресно замразяване, функцията не продължава работата си при възстановяване на захранването.



Йонизатор "Plasmacluster"

Йонизаторът в хладилника освобождава положителни и отрицателни йони в хладилното отделение. Тези групи йони премахват плесента във въздуха.

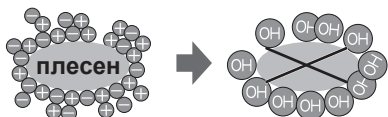

1 Натиснете бутона за избор и изберете иконата "Plasmacluster".

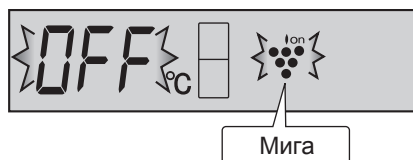

2 Натиснете бутона ▲. [▲: ON (Вкл.), ▼: OFF (Изкл.)]

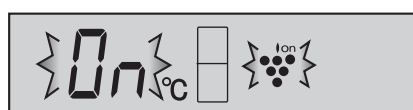

3 Натиснете бутона ◊.

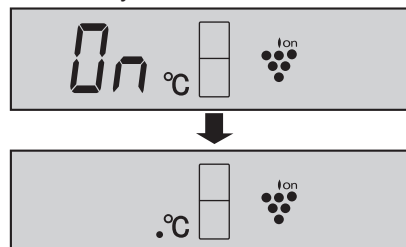

Отмяна на операцията

Става по същия начин, както включването на функцията. Натиснете бутона ▼ в стъпка 2.

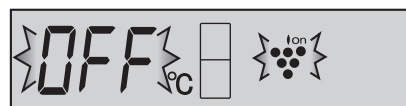

ЗАБЕЛЕЖКА

- В хладилника може да се усеща лека миризма. Това е миризмата на озона, генериран от йонизатора. Количеството озон е минимално и бързо се разгражда в хладилника.

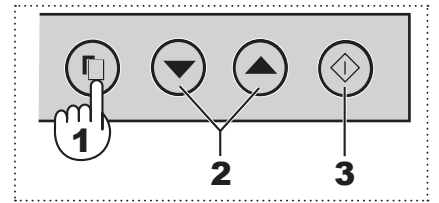

❄️ **Експресно замразяване (Не важи за SJ-RM320T, SJ-RM360T)**

С тази функция се постига висококачествено замразяване на храните и е удобна за домашно замразяване.

- 1 Натиснете бутона за избор и изберете иконата "Експресно замразяване".

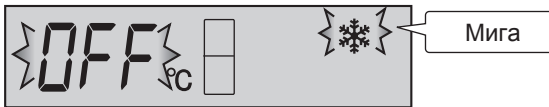

- 2 Натиснете бутона ▲. [▲: ON (Вкл.), ▼: OFF (Изкл.)]

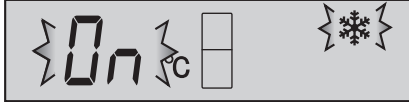

- 3 Натиснете бутона ◊.

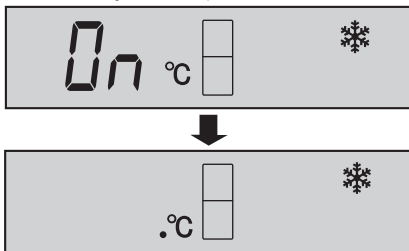

Отмяна на операцията

Става по същия начин, както включването на функцията. Натиснете бутона ▼ в стъпка 2.

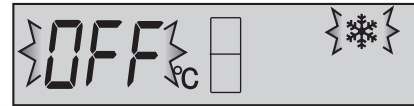

ЗАБЕЛЕЖКА

- Експресното замразяване изключва автоматично след около 2 часа. (Иконата се скрива)
- Храна с голям размер не може да се замрази наведнъж.
- Експресното замразяване може да отнеме повече от 2 часа, ако съвпадне с размразяването, тъй като се извършва след него.
- Избягвайте да отваряте вратата, докато тази функция е в действие.

🧳 **Ваканционен режим (Не важи за SJ-RM320T, SJ-RM360T)**

Използвайте тази функция, когато пътувате или напускате дома си за дълго време.

- 1 Натиснете бутона за избор и изберете иконата "Ваканционен режим".

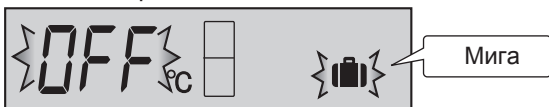

- 2 Натиснете бутона ▲. [▲: ON (Вкл.), ▼: OFF (Изкл.)]

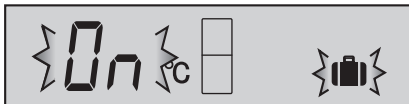

- 3 Натиснете бутона ◊.

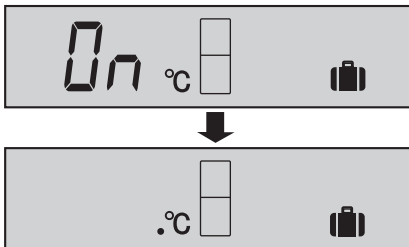

Отмяна на операцията

Натиснете бутона ▼ в стъпка 2.

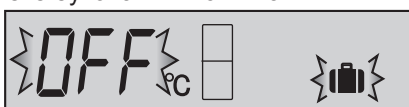

ЗАБЕЛЕЖКА

- Температурата в хладилното отделение се настройва на 10°C.
- Периодът за съхранение на храната в хладилното отделение става около 1/2–1/3 от обичайното. Да се използва само когато няма нетрайни продукти.
- Температурата в хладилното отделение не може да се променя. (Дисплеят показва "10°C")

🔒 **Защита от деца (Не важи за SJ-RM320T, SJ-RM360T)**

Операциите с контролния панел се блокират.

Използвайте тази функция, за да попречите на децата или на други хора да пипат настройките.

- 1 Натиснете бутона за избор и изберете иконата "Защита от деца".

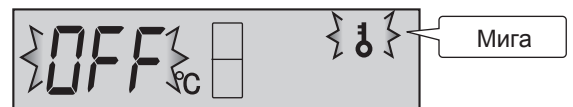

- 2 Натиснете бутона ▲. [▲: ON (Вкл.), ▼: OFF (Изкл.)]

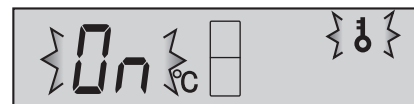

- 3 Натиснете бутона ◊.

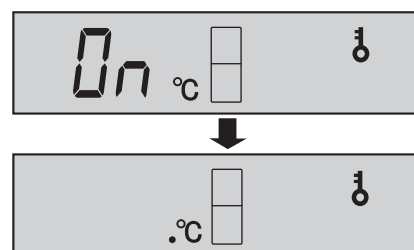

Отмяна на операцията

Става по същия начин, както включването на функцията. Натиснете бутона ▼ в стъпка 2.

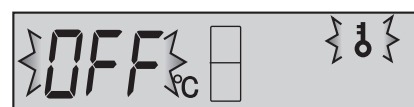

Температурен контрол

Хладилникът контролира температурата си автоматично. Но ако е необходимо, можете да регулирате температурата по следния начин.

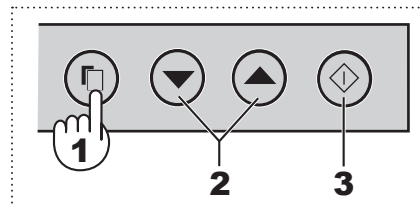

Хладилно отделение

Температурата се регулира между 0°C и 6°C на стъпки от 1°C.

1 Натиснете бутона за избор и изберете иконата **R**.

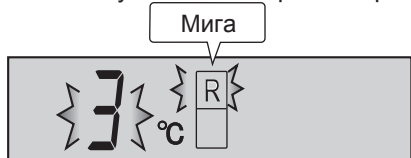

2 Натиснете бутона ▲ / ▼ и задайте температурата. [▲: увеличаване, ▼: намаляване]

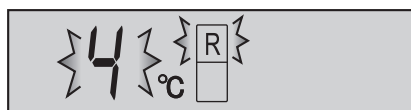

ЗАБЕЛЕЖКА

- При включен ваканционен режим не е възможно задаване на настройки за това отделение. (Дисплеят показва "10°C")

3 Натиснете бутона ◆.

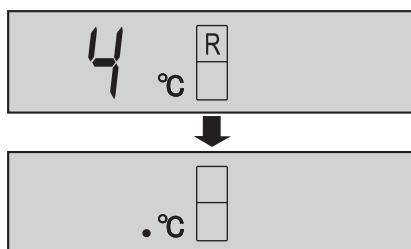

Фризерно отделение

Температурата се регулира между -13°C и -21°C на стъпки от 1°C.

1 Натиснете бутона за избор и изберете иконата **F**.

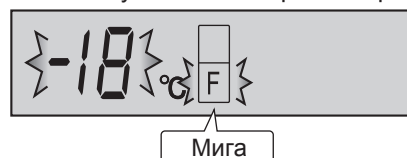

2 Натиснете бутона ▲ / ▼ и задайте температурата. [▲: увеличаване, ▼: намаляване]

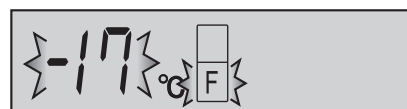

3 Натиснете бутона ◆.

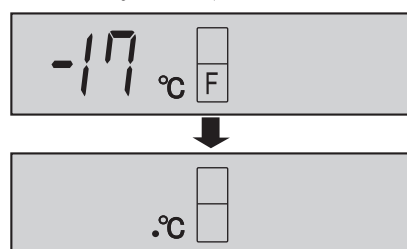

Разширени настройки на хладилното отделение

Температурата в хладилното отделение се задава през 0.5°C, като се следват стъпките от ① до ③ по-долу.

① Изберете иконата **R**.

② Натиснете и задръжте бутона ◆ за 3 секунди или повече.

③ Настройте температурата, следвайки горните стъпки от 2 до 3.

Повторете стъпки от ① до ②, ако искате да настроите температурата през 1°C.

Пийп пийп пийп

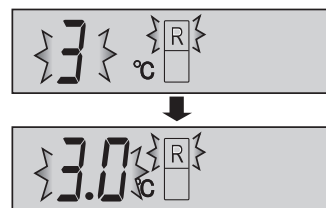

Температурен индикатор

Хладилникът разполага с температурен индикатор в хладилното отделение, който позволява да контролирате средната температура в най-студената зона.

Най-студена зона

Символът указва най-студената зона в хладилното отделение. (Поставката на вратата, която се намира на същата височина, не влиза в най-студената зона)



Проверка на температурата в най-студената зона

Редовно проверявайте температурата в най-студената зона и при необходимост регулирайте термостата на хладилника.

За да поддържате правилната температура в уреда, проверявайте дали температурният индикатор е винаги СИН. Ако температурният индикатор стане БЯЛ, температурата е твърде висока; в този случай задайте по-висока степен на термостата на хладилника и изчакайте 6 часа, преди отново да проверите температурния индикатор.

СИН



Правилна настройка

БЯЛ



Температурата е твърде висока, настройте термостата на хладилника.

ЗАБЕЛЕЖКА

- Вътрешната температура на хладилника зависи от различни фактори като стайната температура, количеството храна и честотата на отваряне на вратата.
- Когато е прибрана прясна храна или вратата е оставена отворена известно време, е нормално температурният индикатор да стане БЯЛ.

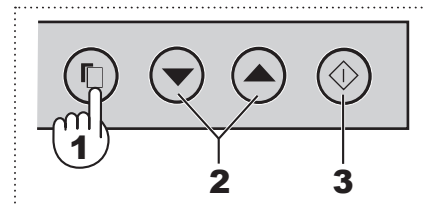

Спряно електрозахранване

Тази функция показва повишаването на вътрешната температура поради спиране на електрозахранването или друга причина.

- 1 Натиснете бутона за избор и изберете иконата "Спряно електрозахранване". (Иконата е оранжева)

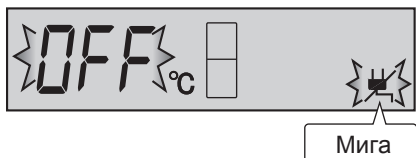

- 2 Натиснете бутона ▲. [▲: ON (Вкл.), ▼: OFF (Изкл.)]

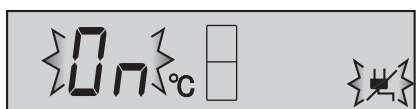

- 3 Натиснете бутона ◆.

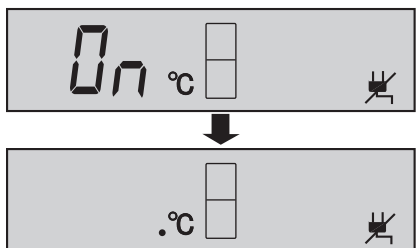

Отмяна на операцията

Става по същия начин, както включването на функцията. Натиснете бутона ▼ в стъпка 2.

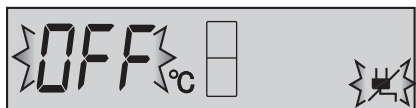

Индикатор за спряно захранване

- При възстановяване на електрозахранването, ако вътрешната температура на хладилното и фризерното отделение е станала съответно над 7°C (R) и над -10°C (F), иконата "Спряно електрозахранване" ще премигва бавно.

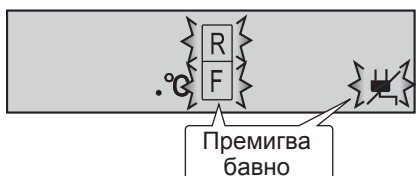

- Проверете качеството на храната преди употреба.

Спиране на премигващия индикатор

Натиснете бутона *, докато иконите премигват.

Аларма за отворена врата

- Когато вратата на хладилника остане отворена, алармата за отворена врата се включва.
- Алармата за отворена врата прозвучава 1 минута след отваряне на вратата и отново след още 1 минута (и двата пъти по веднъж).
- Ако вратата остане отворена около 3 минути, алармата започва да звъни продължително.
- Алармата за отворена врата е включена по подразбиране.

Отмяна на операцията

- 1 Натиснете бутона за избор и изберете индикатора на алармата за отворена врата, както е показано на долната фигура.

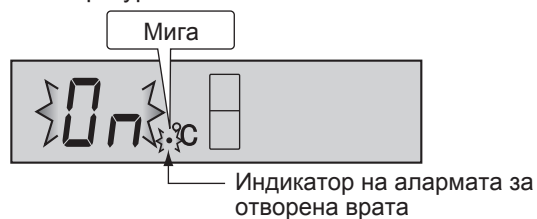

- 2 Натиснете бутона ▼. [▲: ON (Вкл.), ▼: OFF (Изкл.)]

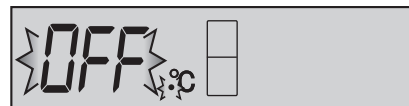

- 3 Натиснете бутона ◆.

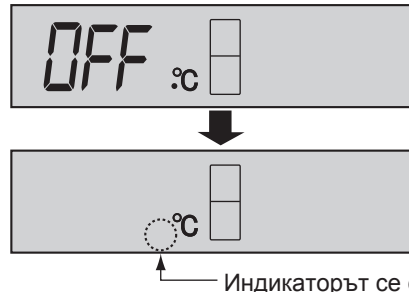

Стартиране на операцията

Става по същия начин, както отмяната на операцията. Натиснете бутона ▲ в стъпка 2.

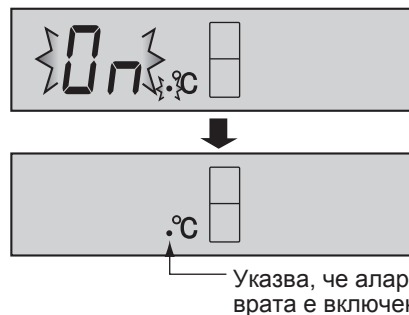

Включване/изключване на звука на бутоните

Тази функция изключва звука, който издават бутоните при натискането им.

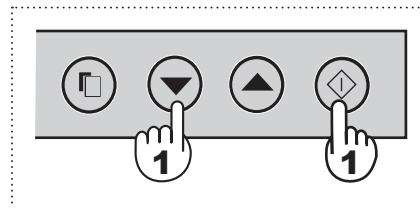

- 1 Натиснете едновременно бутоните ▼ и ◆ за 3 секунди или повече.

Пийп пийп пийп

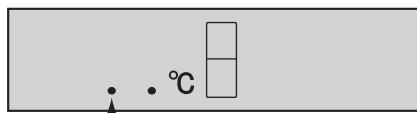

Указва, че звукът е изключен.

Включване на звука

Отново натиснете едновременно бутоните ▼ и ◆ за 3 секунди или повече.

Пийп пийп пийп

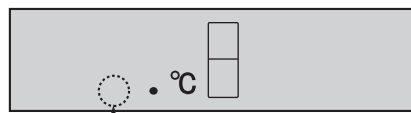

Индикаторът се скрива.

Енергоспестяване

Тази функция активира енергоспестяващия режим.

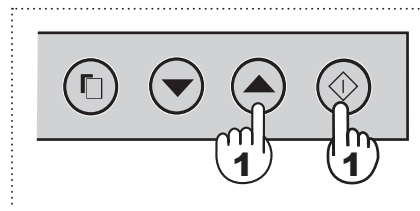

- 1 Натиснете едновременно бутоните ▲ и ◆ за 3 секунди или повече.

Пийп пийп пийп

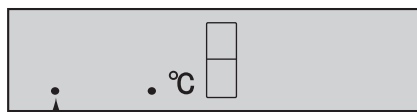

Указва, че енергоспестяващата функция е включена.

Отмяна на операцията

Отново натиснете едновременно бутоните ▲ и ◆ за 3 секунди или повече.

Пийп пийп пийп

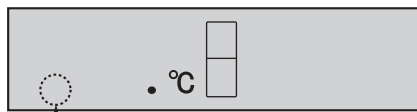

Индикаторът се скрива.

ЗАБЕЛЕЖКА

- Когато тази функция е включена, вътрешната температура на хладилното и фризерното отделение ще бъде по-висока от зададената съответно с около 1°C (R) и около 2°C (F). (Ако зададената температура е настроена на R:3°C, F:-18°C). Температурата на дисплея няма да се промени.
- Ефикасността на енергоспестяващата функция зависи от условията (зададена температура, околна температура, честота на отваряне/затваряне на вратата, количество храна). Ако в същото време се извършва експресно замразяване, ефикасността на енергоспестяващата функция се променя.
- Спрете тази функция, ако установите, че напитките не се изстудяват достатъчно или генерирането на лед отнема време.

Съвети за енергоспестяване

- Оставете възможно най-голямо пространство за вентилация около хладилника.
- Пазете хладилника от пряка слънчева светлина и не го слагайте до източници на топлина.
- Затваряйте вратата възможно най-бързо.
- Горещите храни трябва да изстинат, преди да се приберат.
- Разпределете равномерно храната по рафтовете с цел ефикасна циркулация на студения въздух.

Енергопотреблението на този модел е измерено съгласно съответния международен стандарт за хладилници.

- Енергопотреблението на този модел е измерено при размерите, дадени на дясната фигура.
- Енергопотреблението на този модел е измерено с някои приставки извадени, както е показано на дясната фигура.

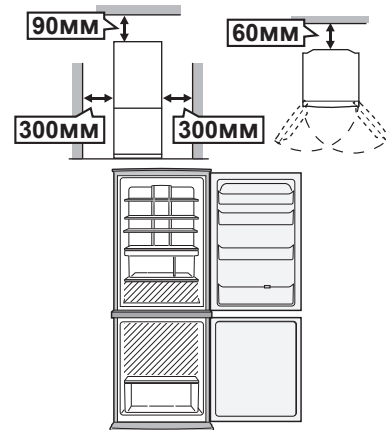

СЪХРАНЕНИЕ НА ХРАНИ

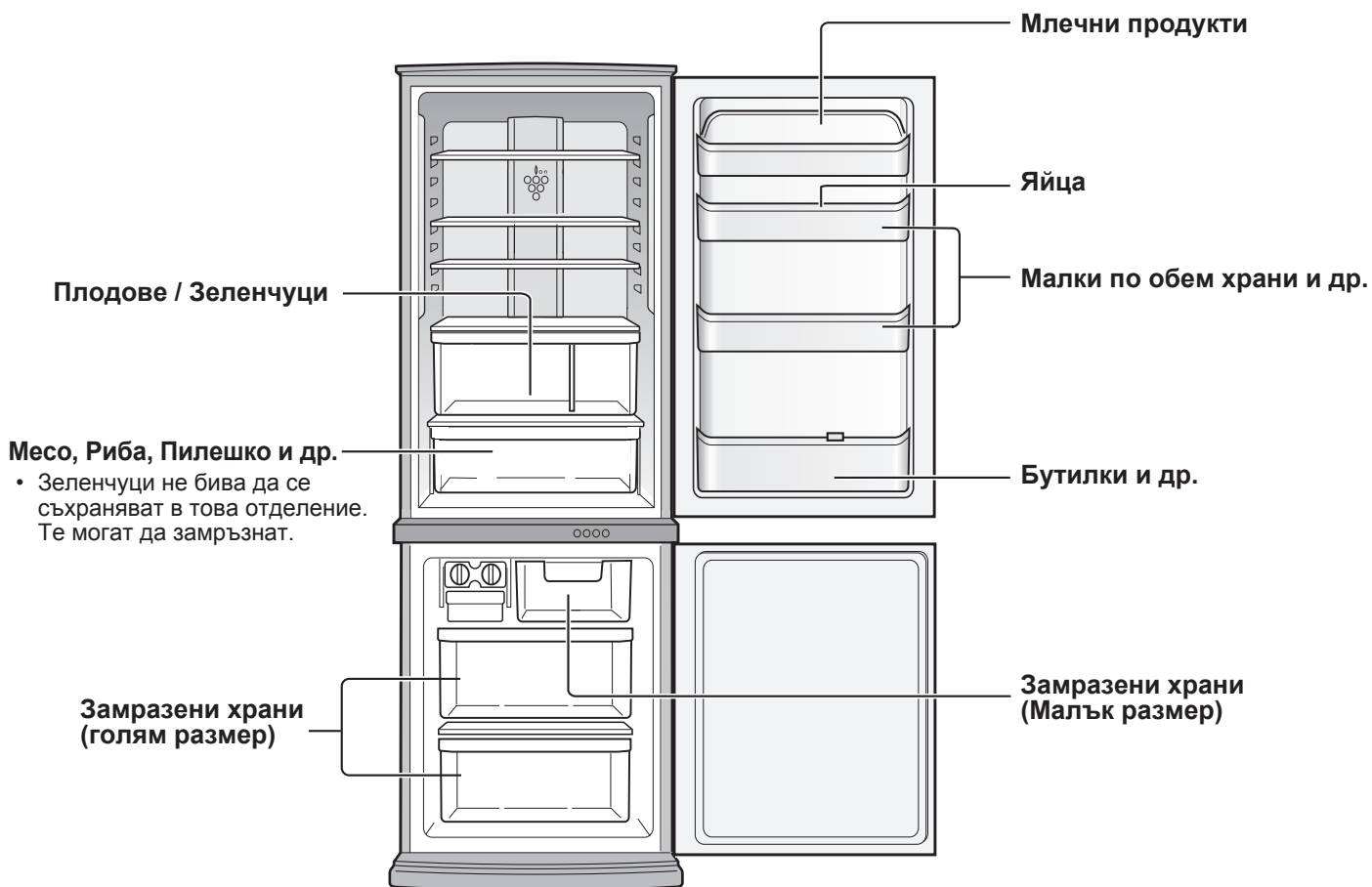

Съхраняването в хладилник намалява скоростта на разваляне на храните. За да удължите максимално годността на нетрайните продукти, те трябва да бъдат възможно най-пресни. Следват общи напътствия за по-дълго съхранение на храни.

Плодове / Зеленчуци

За да намали до минимум загубата на влага, плодовете и зеленчуците трябва да бъдат леко увити - например в пластмасови опаковки, пликчета (не запечатвайте) и прибрани в отделението за зеленчуци.

Млечни продукти и яйца

- Повечето млечни продукти имат срок на годност, отбелязан на опаковката, където се указва препоръчаната температура и срок на съхранение.
- Яйцата трябва да се държат във формата за яйца.

Месо / Риба / Пилешко

- Сложете в чиния или съд и увийте с хартия или фолио.
- По-големите парчета месо, риба или пилешко сложете в дъното на рафтовете.
- Сготвената храна трябва да се увие добре или да се сложи в херметичен съд.

ЗАБЕЛЕЖКА

- Разпределете равномерно храната по рафтовете с цел ефикасна циркулация на студения въздух.
- Горещите храни трябва да изстинат, преди да се приберат. Прибирането на горещи храни повишава температурата в уреда и увеличава риска от разваляне на храната.
- Не блокирайте потока на циркулиращия студен въздух с храна или съдове; в противен случай храните няма да се изстудяват равномерно в целия хладилник.
- Дръжте вратата добре затворена.

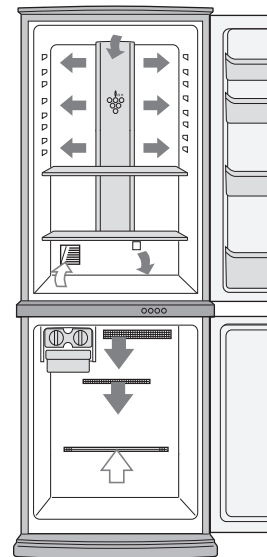

Не слагайте храна на пътя на изходящия студен въздух. Това може да причини замразяване на храната.

За най-добро замразяване

- Храните трябва да бъдат пресни.
- Замразявайте малки количества храна заедно за по-бързо замразяване.
- Храната трябва да е добре затворена – плтно запечатана или покрита.
- Разпределете равномерно храната във фризера.
- Обозначете съдържанието на пликите и съдовете във фризера с етикети.

ГРИЖИ И ПОЧИСТВАНЕ

ПРЕДУПРЕЖДЕНИЕ

- Първо изключете хладилника от контакта, за да предотвратите токов удар.
- Не изливайте вода вътре или отвън по корпуса. Това може да предизвика поява на ръжда и повреда на електрическата изолация.

ВАЖНО

За да предотвратите напукването на вътрешните повърхности и пластмасовите детайли, следвайте тези указания.

- Избърсвайте растителните мазнини, залепнали по пластмасовите детайли.
- Някои домакински препарати могат да причинят повреждане, затова използвайте само разреждана миеща течност (сапунена вода).
- Ако се използва неразтворен детергент или сапунената вода не бъде измита напълно, пластмасовите части може да се напукат.

- 1 Извадете приставките (например рафтовете) от вътрешността и вратата. Измийте ги с топла вода и сапун; изплакнете ги с чиста вода и ги подсушете.
- 2 Почистете вътрешността с кърпа, напоена с топла сапунена вода. След това почистете сапунената вода със студена вода.
- 3 Почиствайте всички външни замърсявания с мека кърпа.
- 4 Почистете магнитното уплътнение на вратата с четка за зъби и топла сапунена вода.
- 5 Избършете контролния панел със суха кърпа.

ЗАБЕЛЕЖКА

- За да предотвратите повреждане на вашия хладилник, не използвайте агресивни препарати за почистване и разреждатели (разреждатели за лакове, бои, прах за шлайфане, бензол, вряща вода и др.).
- Ако изключите уреда, изчакайте поне 5 минути, преди да го включите отново.
- Стъклените рафтове тежат около 2 кг всеки. Дръжте здраво, когато ги вадите от уреда или ги пренасяте.
- Ако разлеее течност в близост до контролния панел, избършете незабавно. Контролният панел може да се повреди.
- Не изпускайте предмети в хладилника и не удряйте вътрешната стена. Това може да причини напукване на вътрешната повърхност.

Размразяване

Размразяването е напълно автоматично благодарение на уникалната система за пестене на енергия.

Когато крушката в отделението изгори

Свържете се със Сервизния център на SHARP, за да поръчате нова крушка за вътрешно осветление. Крушката за вътрешно осветление може да се смени само от квалифициран сервизен техник.

Изключване на хладилника

Ако ще отсъствате дълго и искате да изключите хладилника, извадете всичката храна и почистете изцяло вътрешността. Извадете щепсела от контакта и оставете всички врати отворени.

ПРЕДИ ДА ПОВИКАТЕ ТЕХНИК

Преди да повикате техник, проверете следното.

Проблем	Решение
Отвън корпусът е горещ при допир.	Това е нормално. Нагрялата тръба е в корпуса с цел предотвратяване на конденза.
Хладилникът издава шум.	Нормално е хладилникът да издава следните звуци. <ul style="list-style-type: none">• Силен шум от компресора при започване на работа --- Звукът отслабва след време.• Силен шум от компресора веднъж дневно --- Звук, последващ операцията автоматично размразяване.• Звук от течаща течност (бълбукане, свистене) --- Звукът от хладилния агент, който тече в тръбите (звукът може да се усилва от време на време).• Пукане или скърцане --- Звук, предизвикан от разширяването и свиването на вътрешните стени и части по време на охлаждане.
Вътре и отвън на хладилника се образува скреж или конденз.	Това може да се случи в една от следните ситуации. Избършете скрежа с мокра кърпа и конденза със суха кърпа. <ul style="list-style-type: none">• Когато околната влажност е висока.• Когато вратата се отваря и затваря често.• Когато има храни с високо съдържание на влага. (Изисква се опаковане)
Храните в хладилното отделение замръзват.	<ul style="list-style-type: none">• Дълго време ли работи хладилникът с термостата на хладилника настроен на 0°C?• Дълго време ли работи хладилникът с термостата на фризера настроен на -21°C?• Ниската околна температура може да причини замразяване на храните, дори ако термостатът на хладилника е настроен на 6°C.
В отделението мирише.	<ul style="list-style-type: none">• Храните със силен мирис трябва да се увиват.• Ароматизаторът не може да премахне всички миризми.

АКО ВСЕ ОЩЕ СЕ НУЖДАТЕ ОТ ТЕХНИК

Свържете се с най-близкия сервиз, одобрен от SHARP.

ДВУХБАКОВЫЯ ДЗВЕРЫ

(Толькі для мадэляў SJ-WS320T, SJ-WP320T, SJ-WS360T, SJ-WP360T)

Дзверы можна адчыняць справа або злева.
Тое ж самае неабходна зрабіць і з дзвярыма маразільнай камеры.
Для зачынення і адкрыцця дзвярэй карыстайцеся ручкай.

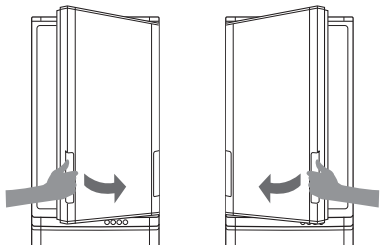

Пры зачыненні дзвярэй

Пацягніце дзверы, каб яны зачыніліся шчыльна, таму што ў дзвярэй няма функцыі самазапірання. Калі вы адпусціце ручку да таго, як дзверы зачыніліся, то яны могуць застацца прыадкрытымі.
Прыадчыненныя дзверы могуць прывесці да ўцечкі халаднага паветра. Пакуль дзверы не будуць шчыльна зачыненыя, их нельга будзе адкрыць з іншага боку.

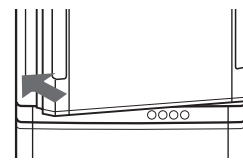

ПАПЯРЭДЖАННЕ

- Пры наступных умовах не адчыняйце і не зачыняйце дзверы з сілай. Тое ж самае неабходна зрабіць і з дзвярыма маразільнай камеры. Дзверы могуць зваліцца і прывесці да траўмы.
 - Калі якія-небудзь прадметы захрасаюцца у дзверах. (● часткі)
 - Калі дзверы адчыняюцца з цяжкасцю варта адкрыць их з процілеглага боку і праверыць не ці захрасаўся ў іх які-небудзь прадмет.

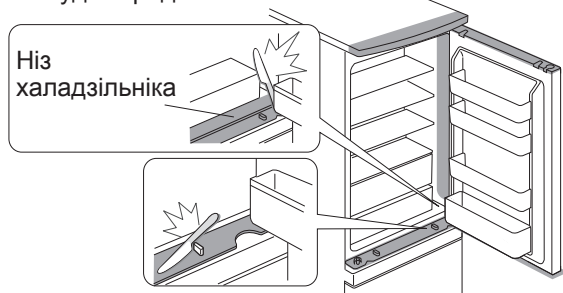

Ніз халадзільніка

- Не падстаўляйце рукі або ногі пад адчыненыя дзверы. Асабліва, будзьце асцярожныя з механічнымі часткамі. (Існуе небяспека заціснуць палец альбо ступню паміж гэтымі часткамі.)

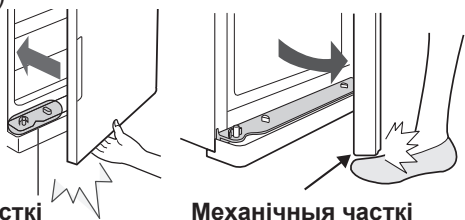

Механічныя часткі

Механічныя часткі

(Тое ж самае неабходна зрабіць пры адкрыцці з левага боку.)

УВАГА

- Не кладзіце руку на процілеглы бок, каб адкрыць дзверы. Дзверы могуць прыціснуць вам пальцы.
- Не цягніце за абедзве ручки адначасова: Вы можаце іх зламаць.
- Старайцеся не пашкодзіць механічныя часткі, размешчаныя на адсеках і дзвярах і не стаўце на іх ніякія прадметы: гэта можа ўскладніць адкрыццё і зачыненне дзвярэй.
- Не стаўце прадметы на ролікавыя трымальнікі: дзверы могуць не зачыніцца.
- Не дапушчайце трапленні алею на механічныя часткі адсека і дзверы, роlíкі і роlíкавыя трымальнікі. У залежнасці ад тыпу алею, могуць трэснуць пластыкавыя часткі.
- Не становіцеся на роlíкавы трымальнік маразільнай камеры. Халадзільнік можа забурыцца наперад або роlíкавы трымальнік можа трансфармавацца. Трансфармацыя роlíкавага трымальніка вядзе да праблем з адкрыццём і зачыненнем дзвярэй.

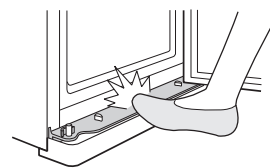
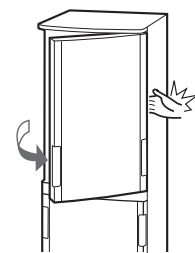

Структура

Механізмы корпуса
(размешчаныя па кутах абедзвюх камер)



Шкіў

Ніжняя завеса

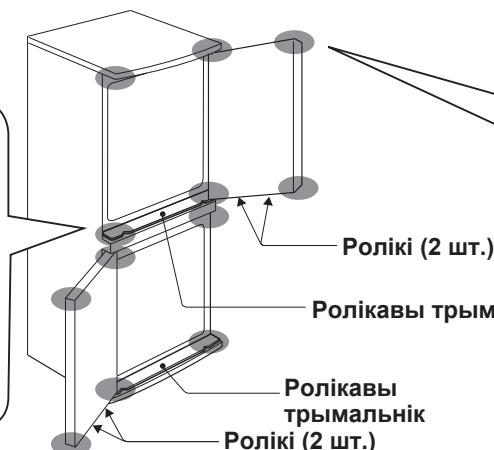

Роlíкі (2 шт.)

Роlíкавы трымальнік

Роlíкавы трымальнік

Роlíкі (2 шт.)

Механізмы дзвярэй
(размешчаныя па кутах дзвярэй)

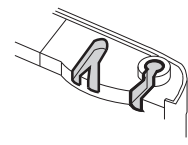

Роlíк і роlíкавы трымальнік
Для больш плаўнага адкрыцця і зачынення дзвярэй

ПАПЯРЭДЖАННЕ

- Гэты халадзільнік змяшчае лёгка-ўзгаральны ахаладжальнік (R600a: ізабутан) і ізаляцыйны газ (цыклапентан). Выконвайце наступныя правілы для прадухілення ўзгарання і выбуху.
 - Сістэма ахаладжэння ззаду і ўнутры халадзільніка змяшчае ахаладжальнік. Не дапускайце кантактаў любых вострых прадметаў з халадзільнай сістэмай.
 - Не выкарыстоўвайце механічныя прылады або іншыя сродкі для паскарэння працэсу размарожвання. (Гэты халадзільнік мае аўтаматычную сістэму размарожвання.)
 - Не выкарыстоўвайце электрычныя прыборы ўнутры халадзільніка.
 - Выкарыстоўвайце толькі спецыяльную лампу для халадзільнай камеры.
 - Не закрывайце адтуліны па баках халадзільніка.
 - Не выкарыстоўвайце лёгкаўзгаральныя распыляльнікі, напрыклад, распыляльнік з фарбай побач з халадзільнікам, т.к. гэта можа прывесці да выбуху або пажару.
 - Калі халадзільная сістэма пашкодзілася, не дакранайцеся да разетки і не запальвайце агонь. Адчыніце акно і праветрыце пакой, затым звярніцеся да ўпаўнаважанага агента SHARP за дапамогай.
 - Гэты халадзільнік трэба ўтылізаваць належным чынам у спецыяльных установах па перапрацоўцы для лёгка-ўзгаральных ахаладжальнікаў і ізаляцыйных газаў.
- Высокалятучыя і лёгкаўзгаральныя рэчывы, такія, як эфір, бензін, газ прапан, клей, чысты спірт, аэразольныя балончыкі і г.д., могуць выбухнуць, таму не захоўвайце гэтыя рэчывы ў халадзільніку.
- Бруд на разетцы і штэпсели можа выклікаць пажар. Чысціце іх з асцярогай.
- Не спрабуйце змяніць або мадыфікаваць гэты халадзільнік. Гэта можа прывесці да пажару, пашкоджання электрычным токам або траўмы.
- Перакранайцеся, што захаваны для ўтылізацыі халадзільнік не ўяўляе небяспекі для дзяцей (напрыклад, здыміце магнітныя дзвярныя ўшчыльнікі для прадухілення траўміравання дзяцей.)

УВАГА

- Не дакранайцеся да кампрэсарнай устаноўкі або яе перыферычных частак, паколькі яны становяцца вельмі гарачымі падчас эксплуатацыі, і металічны край можа прывесці да траўм.
- Не чапайце прадукты або металічныя кантэйнеры ў маразільнай камеры мокрымі рукамі. Гэта можа выклікаць абмарожанне.
- Не выкарыстоўвайце падаўжальнік або адаптар для падключэння халадзільніка да электрычнай сеткі.
- Не кладзіце бутэлькі і кансерваваныя напоі ў лядоўню, паколькі ў замарожаным стане яны могуць патрэскацца.
- Перакранайцеся, што шнур сілкавання не быў пашкоджаны падчас устаноўкі або перамяшчэння. Калі штэпсель шнура сілкавання хістаецца, не ўстаўляйце яго ў разетку: гэта можа прывесці да пашкоджання электрычным токам або ўзгарання.
- Адключайце халадзільнік ад электрасеткі трымаючыся за штэпсель. Ніколі не цягніце за сеткавы шнур: гэта можа прывесці да пашкоджання электрычным токам або ўзгарання.
- Калі гнуткі шнур сілкавання пашкоджаны, ён мусіць быць заменены толькі на спецыяльны прыдатны шнур упаўнаважаным агентам SHARP.
- У выпадку ўцечкі газу, праветрыце памяшканне, адкрыўшы вокны і г.д., не дакранаючыся да халадзільніка або разетки.
- Не змяшчайце ніякіх прадметаў, якія змяшчаюць вадкасці або іншыя нетрывалыя аб'екты на паверхні халадзільніка.
- Гэты халадзільнік не прызначаны для выкарыстання асобамі (у тым ліку дзецьмі) з абмежаванымі фізічнымі, сэнсарнымі або псіхічнымі здольнасцямі, або пры адсутнасці вопыту і ведаў, за выключэннем выпадкаў, калі яны атрымалі адпаведныя інструкцыі адносна карыстання халадзільнікам або карыстаюцца ім пад кантролем асобы, адказнай за іх бяспеку. Малыя дзеці павінны знаходзіцца пад наглядом і не ўжываць халадзільнік як цацку.

Інфармацыя для карыстальнікаў (прыватныя хатнія гаспадаркі)

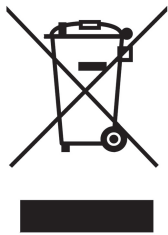

Увага:
Гэты прадукт
маркіраваны
дадзеным сімвалам.
Гэта азначае,
што электрычныя
і электронныя
вырабы не павінны
ўтылізавацца са
звычайнымі бытавымі
адходамі. Існуе
асобная сістэма збору
дадзеных прадуктаў.

1. У Еўрапейскім Саюзе

Увага: Для ўтылізацыі халадзільніка, калі ласка, не выкарыстоўвайце звычайныя смеццевыя чопы!

Скарыстанае электрычнае і электроннае абсталяванне павінна быць утылізавана асобна і ў адпаведнасці з заканадаўствам, якое патрабуе належнай апрацоўкі, аднаўлення і перапрацоўкі такога абсталявання.

У адпаведнасці з прынятым дзяржавамі-членамі заканадаўствам, прыватныя хатнія гаспадаркі ў дзяржавах ЕС могуць вярнуць скарыстанае электрычнае і электроннае абсталяванне ў адмыслова прызначаныя для гэтага месцы бясплатна*. У некаторых краінах* мясцовае прадстаўніцтва вытворцы можа прыняць скарыстаны прадукт бясплатна, калі Вы набываеце аналагічны новы.

*) Калі ласка, звяжыцеся з мясцовым органам улады для больш дакладнай інфармацыі.

Калі Ваша скарыстанае электрычнае або электроннае абсталяванне мае батарэі або акумулятары, калі ласка, утылізуйце іх асобна ў адпаведнасці з мясцовымі патрабаваннямі.

Правільна ўтылізуючы гэты выраб, Вы дапаможаце забяспечыць неабходную апрацоўку, аднаўленне і пераапрацоўку адходаў і тым самым прадухіліць патэнцыйнае адмоўнае ўздзеянне на навакольнае асяроддзе і здароўе людзей, якія маглі б узнікнуць з-за няправільнага абыходжання з адходамі.

2. У краінах за межамі ЕС

Калі Вы жадаеце ўтылізаваць гэты прадукт, калі ласка, звяжыцеся з мясцовымі ўладамі і запытайцеся аб правільных спосабах утылізацыі.

Для Швейцарыі: Скарыстанае электрычнае або электроннае абсталяванне можа быць звернута бясплатна дылеру, нават калі Вы не набываеце новы прадукт. Пункты збору пералічаны на www.swico.ch або www.sens.ch.

УСТАНОЎКА

ПАПЯРЭДЖАННЕ

- Не ўстанаўлівайце халадзільнік у вільготным або мокрым месцы, паколькі гэта можа прывесці да пашкоджання ізаляцыі і працякання. Таксама на знешнім корпусе можа ўтварыцца кандэнсат і выклікаць іржу.
- Для таго каб прадухіліць магчымае паражэнне электрычным токам, неабходна дбайна заземліць разетку.

- 1** Забяспечце наяўнасць вентыляцыйнай прасторы вакол халадзільніка.
- Забяспечце наяўнасць вентыляцыйнай прасторы вакол халадзільніка. Умовы вымярэння спажывання магутнасці праводзяцца пры розных памерах прасторы.
 - Пры большай прасторы халадзільнік можа спажываць менш магутнасці.
 - Калі пры эксплуатацыі халадзільніка выкарыстоўваецца меншая прастора, гэта можа прывесці да павышэння тэмпературы ў халадзільніку, узнікнення шуму і перабояў у рабоце.

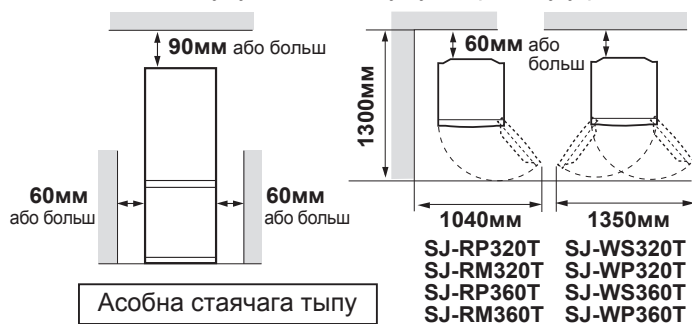

- 2** З дапамогай двюх пярэдніх рэгулюемых ножаў, устанавіце халадзільнік на падлозе ў трывалай і роўнай гарызантальнай пазіцыі.



- 3** Выцягнуць каўпачок ножаў (знаходзіцца ўсярэдзіне адсека халадзільніка) у пярэдняе становішча рэгулюемых ножаў.

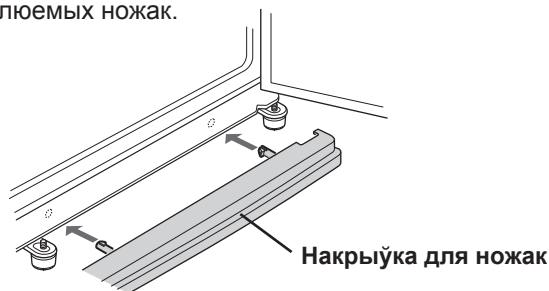

УВАГА

- Устанаўліваючы халадзільнік, сачыце, каб разетка заставалася лёгкадасупнай.
- Размяшчайце халадзільнік далёка ад прамых сонечных промяняў.
- Не ставіце яго побач з цеплагенеруючымі прыладамі.
- Не ўстанаўлівайце халадзільнік непасрэдна на зямлі. Забяспечце яму ўстойлівую апору.

Перад выкарыстаннем халадзільніка

Чысціце ўнутраныя часткі смочанай у цёплай вадзе тканінай. Пры выкарыстанні мыльнай вады выдаліце яе вялікай колькасцю чыстай вады.

Перад транспартаваннем

- Насуха вытрыце ваду ў выпарным паддоне. Перад выціраннем вады, адключыце халадзільнік ад электрасеткі і пачакайце 1 гадзіна, таму што абсталяванне халадзільнага цыклу вельмі гарачэй (выпарной паддон размешчаны ззаду вырабы).

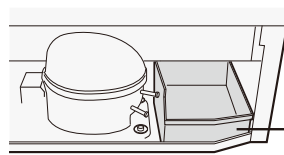

Выпарная чаша

УВАГА

- Не змешвайце і не пашкоджайце сістэму трубаправода, якая размешчана ўсярэдзіне выпарнага паддону, гэта можа прывесці да непаладкі.

Транспартаванне

- Дзякуючы наяўнасці калёсаў халадзільнік можна перамяшчаць.
- Перамяшчайце халадзільнік, трымаючы яго за ручкі, размешчаныя ззаду і ўнізе.



Ролікі (4 шт.)

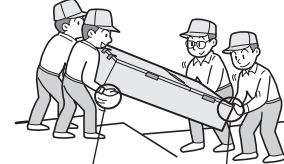

Калі дзверы адчыняюцца з цяжкасцю

(Толькі для мадэляў SJ-WS320T, SJ-WP320T, SJ-WS360T, SJ-WP360T)

Калі дзверы адчыняюцца з цяжкасцю з аднаго боку

- Калі дзверы з левага боку адчыняюцца з цяжкасцю, то апусціце трохі рэгулюемую ножку з правага боку. (Пакуль рэгулюемая ножка на другім баку злегка не паднімецца.)

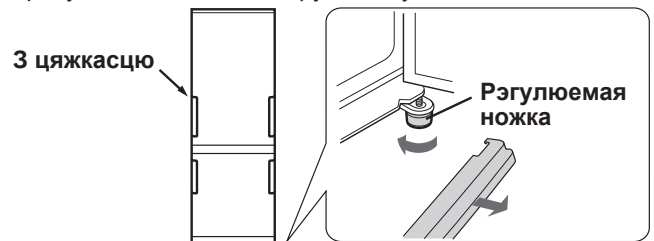

- Калі дзверы з правага боку апускаюцца з цяжкасцю, то апусціце трохі рэгулюемую ножку з левага боку.

Калі дзверы з абодвух бакоў адчыняюцца з тажкасцю

- Калі халадзільнік нахіляецца назад, то ўсталюйце драўляную панэль (трохі шырэі самога халадзільніка) або нешта падобнае, паміж задняй сценкай халадзільніка і падлогай, каб адрэгуляваць нахіл.

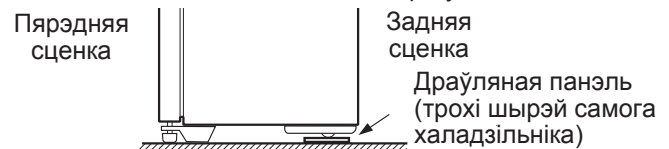

Двухбаковыя дзверы

(Толькі для мадэляў SJ-RP320T, SJ-RM320T, SJ-RP360T, SJ-RM360T)

Пры неабходнасці, можна змяніць пазіцыю адкрыцця дзвярэй з правага боку ў левы. Для гэтага патрабуецца НАБОР ЗАВЕСАУ (для адкрыцця з левага боку) SJ-LR320TD. Для больш падрабязнай інфармацыі аб камплекце і замене, звяртайцеся да сэрвіс-агента SHARP.

УВАГА

SHARP рэкамендуе, каб любая праца па замене дэталей праводзілася ўпаўнаважаным сэрвісным цэнтрам.

Зона з паніжанай тэмпературай

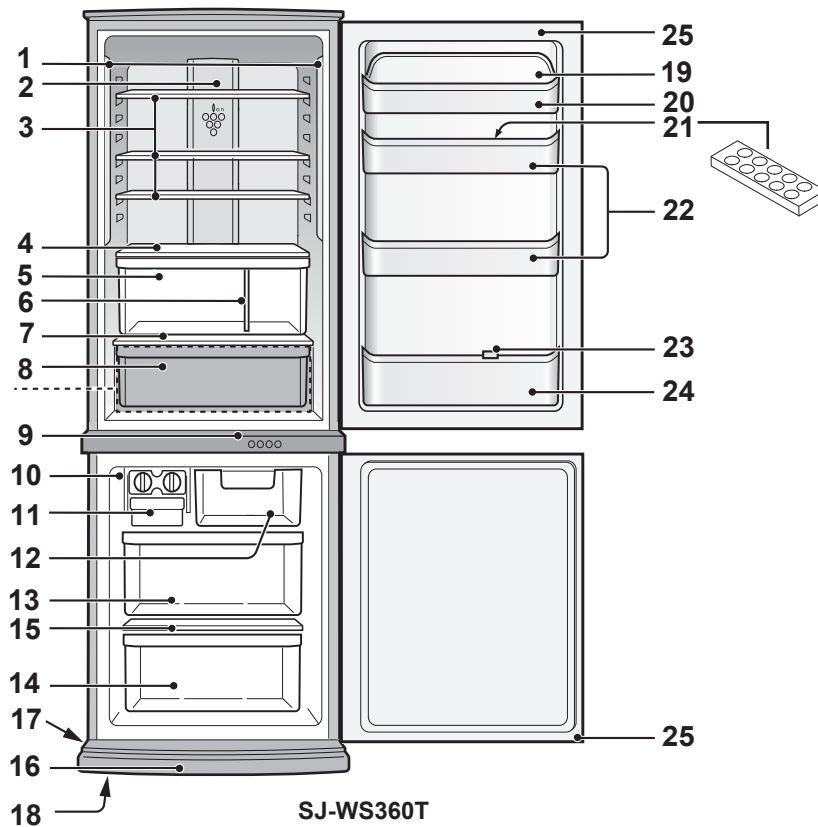

SJ-WS360T

1. Светадыёды

2. Гібрыдная панэль ахалоджвання (алюмініевая панэль)

Панэль астуджаецца з тылу, тым самым ускосна ахалоджваючы халадзільную камеру. Такім чынам, прадукты харчавання ахалоджваюцца акуратна, без прамога кантакту з пlynняй халаднага паветра.

3. Паліца халадзільнай камеры

(SJ-WS320T, SJ-RP320T : 2 шт.)
 (SJ-WP320T, SJ-RM320T : 2 шт.)
 (SJ-WS360T, SJ-RP360T : 3 шт.)
 (SJ-WP360T, SJ-RM360T : 3 шт.)

4. Паліца для садавіны і гародніны

Кантраляваць струмень паветра па кірунку да бокса з гароднінай можна пры зрушэнні рычага паветранага клапана направа або налева.



5. Кантэйнер для садавіны і гародніны

6. Раздзяляльнік

7. Паліца

8. Бокс з паніжанай тэмпературай

9. Панэль кіравання

10. Форма для ледзяных кубікаў

- 1) Не налівайце занадта многа вады ў форму для кубікаў, інакш у замарожаным стане яны склеяцца.
- 2) Калі кубікі лёду гатовы, павярніце рычаг па гадзіннай стрэлцы, каб кубікі ўпалі ў каробку.

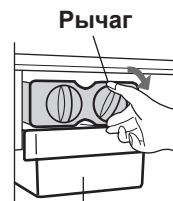

Каробка для ледзяных кубікаў

УВАГА

Каб прадухіліць пашкоджанне каробкі для кубікаў лёду, не рабіце лёд непасрэдна ў ёй і не ўлівайце ў яе алей.

11. Каробка для ледзяных кубікаў

12. Маразільны кантэйнер (верх)

13. Маразільны кантэйнер (сярэдня)

14. Маразільны кантэйнер (ніз)

15. Паліца маразільнай камеры

16. Накрыўка для ножаў

17. Ролікі (4 шт.)

18. Ножкі з мажлівасцю рэгулявання (2 шт.)

19. Накрыўка закрытай ячэйкі

20. Закрытая ячэйка

21. Паліца для яек

22. Дзвярныя палічкі (2 шт.)

23. Фіксатар для бутэлек / Стойка для цюбікаў

Не дазваляе бутэлкам упасці; унутры таксама захоўваюцца прадукты ў цюбіках і вузкіх упакоўках.

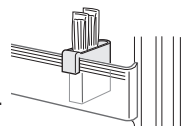

24. Палічка для бутэлек

25. Магнітныя заціскальнікі для дзвярэй (2 шт.)

Дэзадаральнік

Дэзадаратар устаноўлены на шляху руху халаднага паветра; яму не патрабуецца кіраванне і чыстка.

У халадзільнай камеры можна размясціць больш прадуктаў, калі прыбраць наступныя аксэсуары ў адпаведнасці з малюнкам ніжэй.

(Бокс з паніжанай тэмпературай, форма для ледзяных кубікаў, каробка для ледзяных кубікаў, маразільны кантэйнер (верхні і сярэдні))

- Калі дастаць усе гэтыя аксэсуары з у энергазахавальным рэжыме, то ён будзе працаваць пры энергазахавальным рэжыме.
- Не варта даставаць ніжні маразільны кантэйнер.

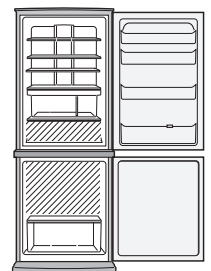

КІРАВАННЕ

Панэль кіравання

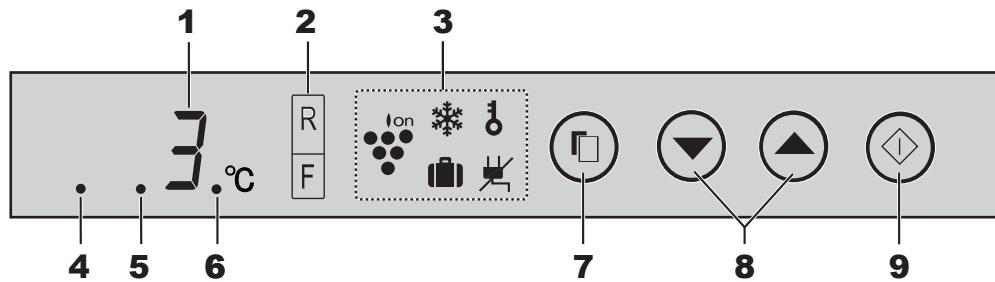

1. Дысплей устаноўкі тэмпературы

Дысплей адлюстроўвае зададзеную тэмпературу ў халадзільніку; яна не з'яўляецца фактычнай тэмпературай.

2. Дысплей для кантролю за тэмпературай

Можна ўсталяваць жаданую тэмпературу ў халадзільнай і маразільнай камерах. Калі абрана камера, у якой неабходна змяніць тэмпературу, то загарыцца індыкатар тэмпературы.

3. Адлюстроўваюцца сімвалы функцыі

Адлюстроўваюцца сімвалы бягучай функцыі.

	Plasmacluster		Ахова ад дзяцей*
	Экспрэс-замарожванне*		Перабой электрасілкавання
	"Канікулярны" рэжым*		

(*: Акрамя мадэляў SJ-RM320T, SJ-RM360T)

4. Індыкатар энергазахавання

Гэты індыкатар паказвае, што Ўкл. захаванне энергіі.

5. Гук індыкатара Ўкл./Выкл.

Гэты індыкатар адлюстроўвае, што гук Выкл.

6. Індыкатар спрацоўвання сігнала трывогі

Гэты індыкатар адлюстроўвае, што сігналізацыя дзвярэй Укл.

(Сігнал трывогі існуе толькі для халадзільнай камеры.)

7. Кнопка выбару

Націсніце, каб абраць сімвал функцыі і сігнал трывогі.

8. Кнопка ▼ / ▲

Націсніце кнопку падцвярджэння функцыі Ўкл./Выкл. альбо настройка тэмпературы.

9. ⬡ (Увод) Кнопа

Завяршэнне налад.

УВАГА

- Функцыі, якія запускаюцца аўтаматычна пасля падключэння сілкавання. (першапачаткова наладжаная толькі кнопка сігналізацыі дзвярэй на Укл.)
- Калі на працягу адной хвіліны не праводзяцца ніякія аперацыі, то дысплей вяртаецца да налад па змаўчання. Таксама праз хвіліну адключаецца і сам дысплей.
- Пры націску любой кнопкі, дысплей міргае адзін раз і паказвае налады па змаўчання. Калі работа халадзільніка адлюстроўваецца значэнне, аналагічнае значэнню да адключэння электраэнергіі. Аднак, калі сілкаванне адключылася падчас аперацыі экспрэс-замарожвання на момант паўторнага падключэння электраэнергіі бягучая аперацыя спыніцца.



Plasmacluster

Іанізатар у халадзільніку стварае і распаўсюджвае масы станоўчых і адмоўных іонаў па халадзільнаму аддзяленню. Гэтыя іоны знішчаюць існуючую ў паветры цвіль.

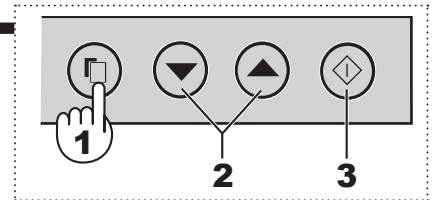
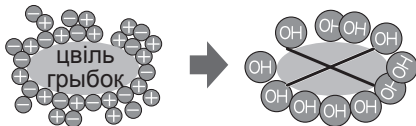

1 Націсніце кнопку выбару і выберыце сімвал Plasmacluster.

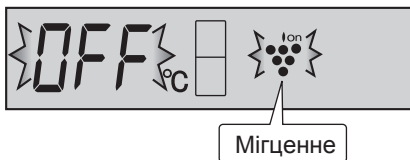

2 Націсніце ▲ кнопку [▲: ON (Укл.), ▼: OFF (Выкл.)]

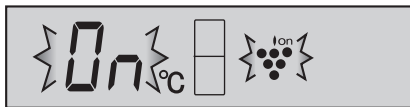

3 Націсніце кнопку ⬡.

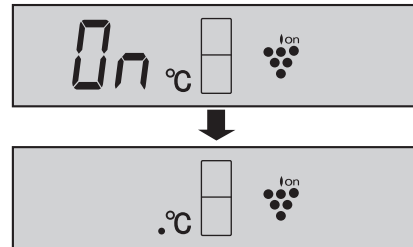

Адмена аперацыі

Такім жа чынам ажыццяўляецца пачатак работы. Націсніце кнопку ▼ на этапе 2.

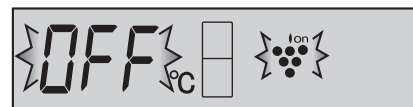

УВАГА

- У халадзільніку можа стварыцца лёгкі пах. Гэта пах азону, ствараемага іанізатарам. Колькасць азону з'яўляецца мінімальнай, і ён хутка раскладаецца ў халадзільніку.



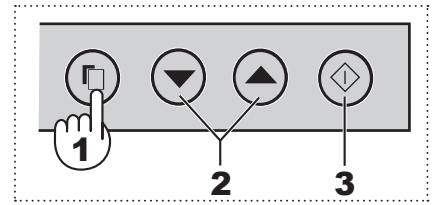

❄ Экспрэс-замарожванне (Акрамя мадэляў SJ-RM320T, SJ-RM360T)

З дапамогай гэтай функцыі можна згатаваць замарожаныя прадукты высокай якасці.

1 Націсніце кнопку выбару і выбярыце сімвал экспрэс-замарожвання.

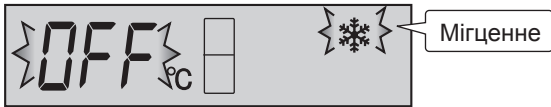

2 Націсніце ▲ кнопку [▲: ON (Укл.), ▼: OFF (Выкл.)]

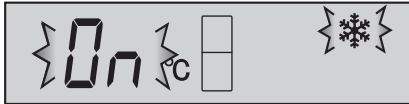

3 Націсніце кнопку ◊ .

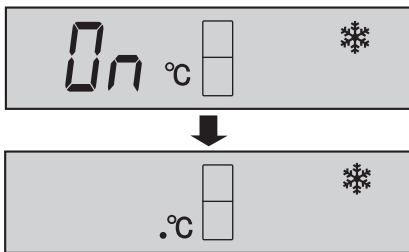

Адмена аперацыі

Такім жа чынам ажыццяўляецца пачатак работы. Націсніце кнопку ▼ на этапе 2.

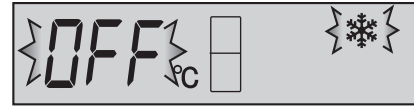

УВАГА

- Працэс экспрэс-замарожвання спыняецца аўтаматычна праз прыбл. 2 гадзіны. (Сімвал знікае.)
- Прадукты вялікага памеру не могуць замарозіцца поўнасьцю падчас адной аперацыі.
- Працэс экспрэс-замарожвання можа цягнуцца больш за 2 гадзіны ў выпадку, калі ён запускаецца разам з працэсам размарожвання, паколькі аперацыя пачынаецца пасля заканчэння працэсу размарожвання.
- Адчыняйце дзверцу на як мага меншы час пры выкарыстанні гэтай функцыі.

🧊 "Канікулярны" рэжым (Акрамя мадэляў SJ-RM320T, SJ-RM360T)

Ужывайце гэты рэжым, калі Вы ад'язджаеце з дому на доўгі час.

1 Націсніце кнопку выбару і выбярыце сімвал Канікулярны рэжым.

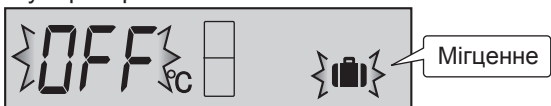

2 Націсніце ▲ кнопку [▲: ON (Укл.), ▼: OFF (Выкл.)]

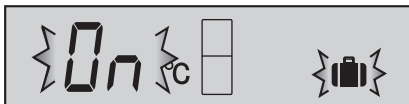

3 Націсніце кнопку ◊ .

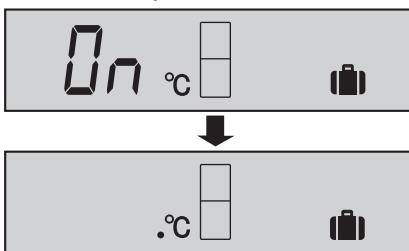

Адмена аперацыі

Націсніце кнопку ▼ на этапе 2.

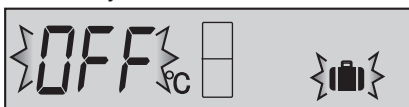

УВАГА

- Тэмпература ўнутры халадзільнай камеры будзе на ўзроўні 10 °С. Гэтая тэмпература не можа змяняцца.
- Тэрмін захавання прадуктаў у халадзільнай камеры паменшыцца да 1/2 - 1/3 ад нармальнага. З гэтай прычыны ўжывайце дадзены рэжым толькі калі ў халадзільніку не захоўваюцца скораспавальныя прадукты.
- Нельга змяняць тэмпературу ў халадзільнай камеры (на дысплеі адлюстроўваецца "10°C")

🔒 Ахова ад дзяцей (Акрамя мадэляў SJ-RM320T, SJ-RM360T)

Асноўныя функцыі кантрольнай панэлі будуць заблакіраваны ад умяшальніцтва з боку дзяцей і іншых асоб.

1 Націсніце кнопку выбару і выбярыце сімвал "Ахова ад дзяцей".

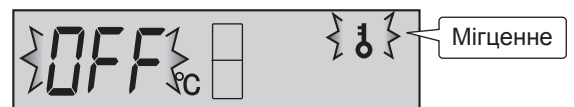

2 Націсніце ▲ кнопку [▲: ON (Укл.), ▼: OFF (Выкл.)]

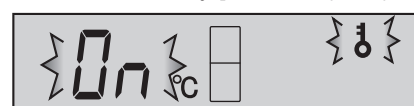

3 Націсніце кнопку ◊ .

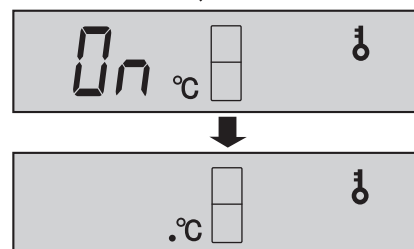

Адмена аперацыі

Такім жа чынам ажыццяўляецца пачатак работы. Націсніце кнопку ▼ на этапе 2.

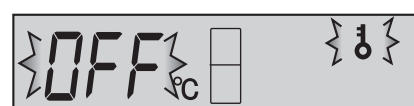

Кантроль тэмпературы

Халадзільнік кантралюе тэмпературу аўтаматычна. Аднак, пры неабходнасці, магчыма адрэгуляваць тэмпературу наступным чынам.

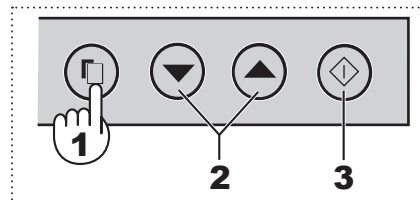

Халадзільнае аддзяленне

Тэмпература рэгулюецца ад 0 °C да 6 °C з інтэрвалам у 1 °C.

1 Націсніце кнопку выбару і выберыце сімвал **R**.

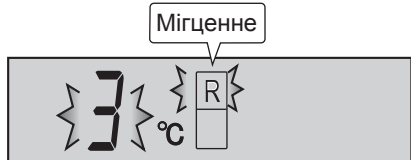

2 Націсніце кнопку **▲/▼** для ўстаноўкі тэмпературы. [▲: павышэнне, ▼: паніжэнне]

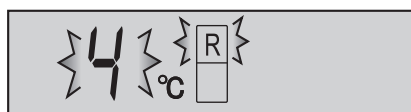

УВАГА

- У каникулярным рэжыме, нельга праводзіць рэгуляванне гэтай камеры (на дысплеі адлюстроўваецца "10°C").

3 Націсніце кнопку **◆**.

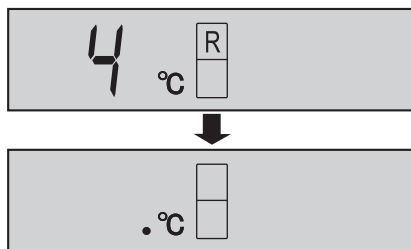

Маразільнае аддзяленне

Тэмпература рэгулюецца ад -13 °C да -21 °C з крокам у 1 °C.

1 Націсніце кнопку выбару і выберыце сімвал **F**.

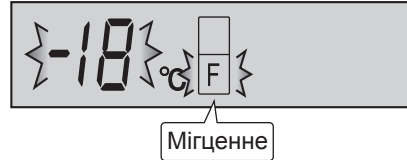

2 Націсніце кнопку **▲/▼** для ўстаноўкі тэмпературы. [▲: павышэнне, ▼: паніжэнне]



3 Націсніце кнопку **◆**.

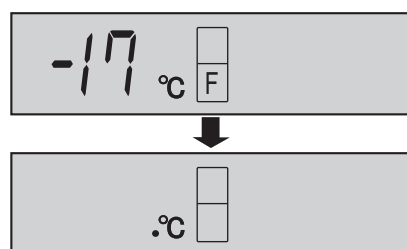

Пашыраныя наладкі халадзільнай камеры

Тэмпературу ў халадзільнай камеры можна адрэгуляваць паэтапна да 0,5°C, ужываючы этапы ①-③, прадстаўленыя ніжэй.

① Націсніце сімвал **R**.

② Націсніце і трымайце кнопку **◆** на працягу большо 3-х сякунд.

③ Адрэгулюйце тэмпературу ў адпаведнасці з этапами 2 і 3, прадстаўленымі вышэй.

Паўтарайце этапы ① і ②, калі вы жадаеце адрэгуляваць тэмпературу паэтапна да 1°C.

Біп-біп-біп

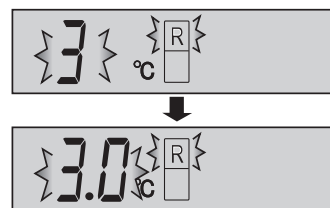

Індыкатар тэмпературы

Гэты халадзільнік мае індыкатар тэмпературы ў халадзільнай камеры, які дазваляе кантраляваць сярэднюю тэмпературу ў самай халоднай зоне.

Самая халодная зона

Гэты сімвал указвае на самую халодную зону ў халадзільнай камеры. (Дзвярная палічка, размешчаная на той самай вышыні, не з'яўляецца самай халоднай зонай.)

Сімвал



СІНІ



БЕЛЫ



Правільная ўстаноўка

Тэмпература занадта высокая, змяніце настройкі тэмпературы.

УВАГА

- Унутраная тэмпература халадзільніка залежыць ад розных фактараў, такіх, як тэмпература ў памяшканні, колькасць захаваных прадуктаў і частата адчынення дзвярэй.
- Калі Вы палажылі ў халадзільнік свежыя харчовыя прадукты або дзверы засталіся адкрытымі на працягу некаторага часу, звычайна індыкатар тэмпературы становіцца белым.

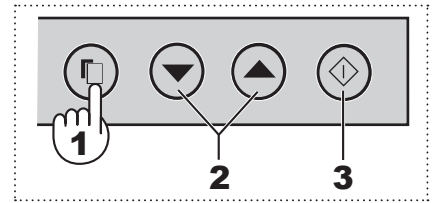

⚡ Перабоі ў электрасілкаванні

У гэтым выпадку будзе адлюстроўвацца падвышэнне тэмпературы, выкліканай перабоямі ў электрасілкаванні або чымсьці яшчэ.

- 1 Націсніце кнопку выбару і выбярыце сімвал перабоі ў электрасілкаванні (сімвал памаранчовага колеру).

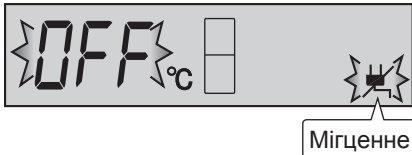

- 2 Націсніце ▲ кнопку [▲: ON (Укл.), ▼: OFF (Выкл.)]

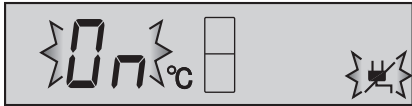

- 3 Націсніце кнопку ◇.

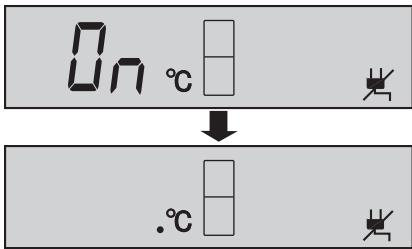

Адмена аперацыі

Такім жа чынам ажыццяўляецца пачатак работы. Націсніце кнопку ▼ на этапе 2.

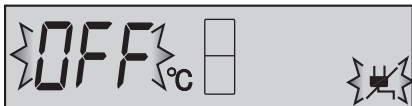

Індыкатар перабояў у электрасілкаванні.

- Падчас падключэння электрасілкавання зноў, сімвал перабояў у электрасілкаванні будзе павольна міргаць, калі тэмпература ў халадзільнай і маразільнай камерах будзе наступнай: у халадзільнай камеры - вышэй за 7°C, у маразільнай камеры - вышэй за -10°C.

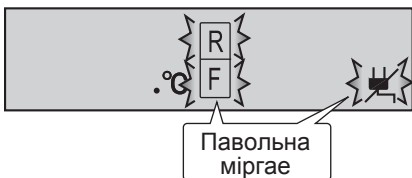

- Праверце якасць прадуктаў перад з ужываннем.

Як адключыць функцыю мігцення

Калі сімвалы міргаюць, націсніце кнопку ◇.

Сігнал адчыненых дзвярэй дзверы

- Калі дзверы халадзільніка застаюцца адкрытымі, гучыць сігнал трывогі.
- Праз 1 хвіліну пасля адкрыцця дзвярэй гучыць сігнал, які паўтараецца праз 1 хвіліну (адзін раз у кожным выпадку).
- Калі дзверы застаюцца адкрытымі на працягу каля 3 хвілін, сігнал трывогі будзе гучаць бесперапынна.
- Першапачаткова, сігналізацыя дзвярэй усталявана на Укл.

Адмена аперацыі

- 1 Націсніце кнопку выбару і выбярыце індикатар сігналу трывогі, як гэта паказана на мал. ніжэй.

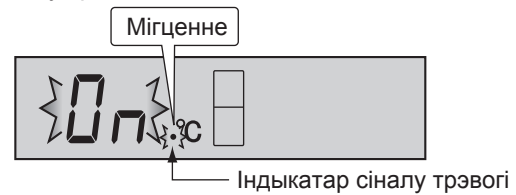

- 2 Націсніце ▼ кнопку [▲: ON (Укл.), ▼: OFF (Выкл.)]

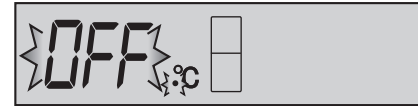

- 3 Націсніце кнопку ◇.

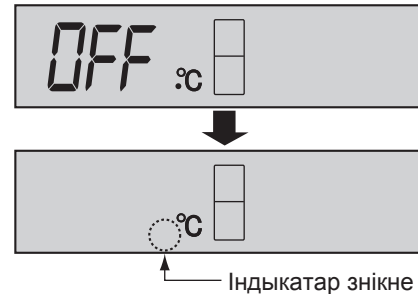

Пачатак аперацыі

Такім жа чынам ажыццяўляецца адмена аперацыі. Націсніце кнопку ▲ на этапе 2.

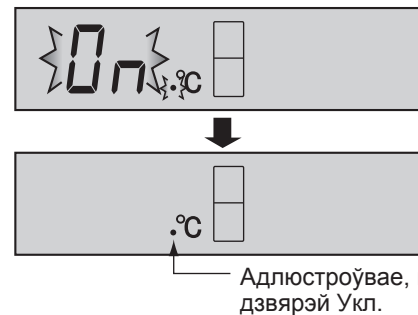

Гук Укл./Выкл.

Выкарыстайце гэтую функцыю, каб адключыць гук.

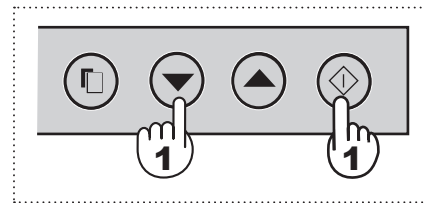

- 1 Націсніце кнопкі ▼ і ◆ адначасова і ўтрымлівайце больш за 3 секунды.

Біп-біп-біп

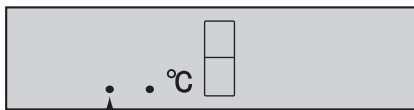

Адлюстроўвае, што гук Выкл.

Наладзіць гук Укл.

Націсніце кнопкі ▼ і ◆ адначасова і ўтрымлівайце на працягу 3-х секундаў ці больш зноў.

Біп-біп-біп

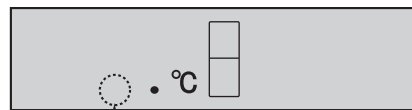

Індыкатар знікне

Энергазахаванне

Выкарыстайце гэтую функцыю, калі вы жадаеце ўсталяваць на прыладзе рэжым энергазахавання.

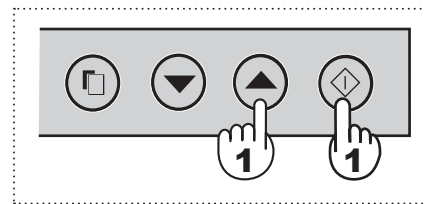

- 1 Націсніце кнопкі ▲ і ◆ адначасова і ўтрымлівайце больш за 3 секунды.

Біп-біп-біп

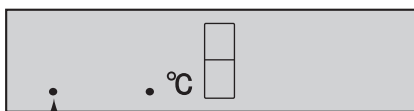

Адлюстроўвае, што захаванне энергіі ўкл.

Адмена аперацыі

Націсніце кнопкі ▲ і ◆ адначасова і ўтрымлівайце на працягу 3-х сякунд ці больш зноў.

Біп-біп-біп

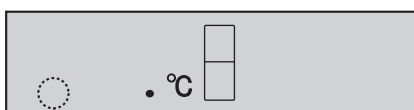

Індыкатар знікне

УВАГА

- Пакуль ажыццяўляецца гэтая функцыя, тэмпература ў халадзільнай і маразільнай камерах будзе вышэй зададзенай тэмпературы. Напрыклад R: каля 1°C, F: каля 2°C. (Калі тэмпература зададзена як R: 3°C, F: - 18°C.) Тэмпература, якая адлюстроўваецца, не зменіцца.
- Эфектыўнасць энергазахавання залежыць ад навакольнага асяроддзя, у якой выкарыстоўваецца прылада (кантролю тэмпературы, тэмпературы навакольнага асяроддзя, частаты адкрыцця і зачынення дзвярэй, колькасці харчовых прадуктаў). Калі ажыццяўляецца функцыя хуткай замарозкі, то эфектыўнасць энергазахавання змяняецца.
- Адключыце гэтую функцыю, калі напоі надасыць астуджаюцца або працэс прыгатавання лёду займае больш часу.

Падказкі для захавання энергіі

- Забяспечце наяўнасць вентыляцыйнай прасторы вакол халадзільніка.
- Размяшчайце халадзільнік далёка ад прамых сонечных промяняў і не ўстанаўлівайце халадзільнік непасрэдна на зямлі.
- Не пакідайце халадзільнік адчыненым на доўгі час.
- Гарачая ежа павінна ахаладзіцца да памяшчэння ў халадзільнік. Змяшчэнне гарачых аб'ектаў павышае тэмпературу ў халадзільніку і павялічвае рызыку хуткага псавання прадуктаў.
- Раўнамерна размяркоўвайце прадукты на паліцах, каб ахаладжаючае паветра распаўсюджвалася эфектыўна.

Спажыванне энергіі дадзенай мадэллю было вымерана ў адпаведнасці з міжнароднымі стандартамі для такіх халадзільнікаў.

- Спажыванне энергіі дадзенай мадэллю было вымерана ў адпаведнасці з прасторай, паказанай на мал. зправа.
- Спажыванне энергіі дадзенай мадэллю было вымерана без аксэсуараў, у адпаведнасці з мал. зправа.

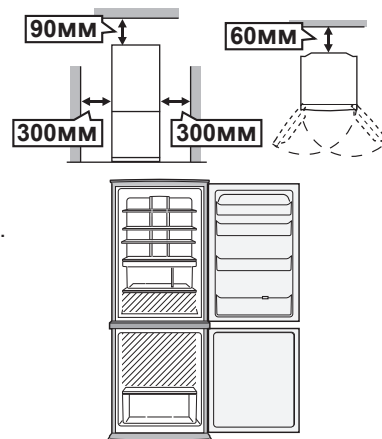

ЗАХОЎВАННЕ ПРАДУКТАЎ

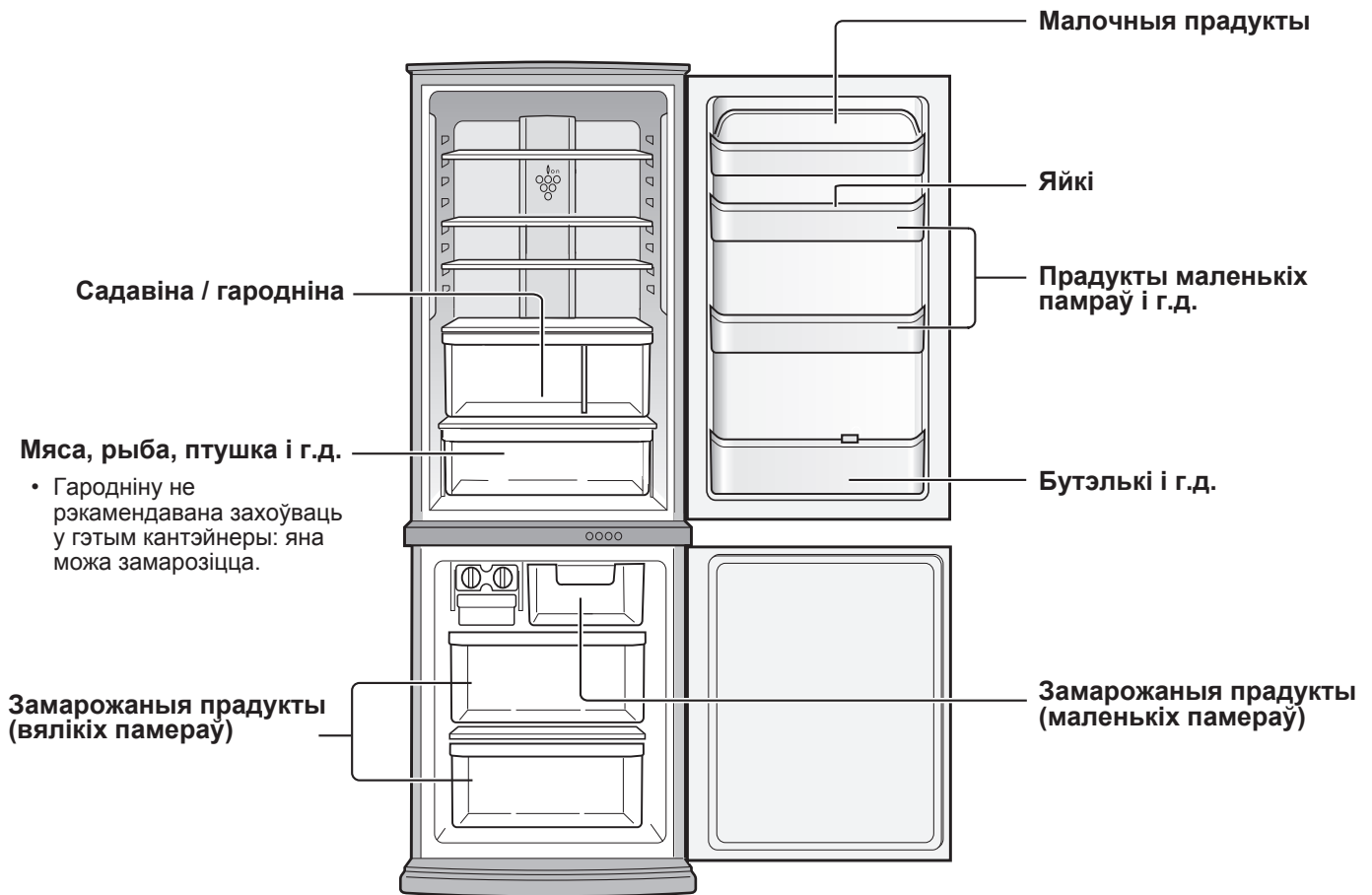

Ахалоджванне зніжае хуткасць псавання прадуктаў харчавання. Для максімальнага павелічэння тэрміну захоўвання скорасавальных прадуктаў харчавання, пераканайцеся, што прадукты максімальна свежыя. Ніжэй прыводзіцца агульнае правіла для прадаўжэння тэрміну захоўвання прадуктаў харчавання.

Садавіна / гародніна

Каб звесці да мінімуму страты вільгаці, садавіна і гародніна павінны захоўвацца ў пластыкавай упакоўцы, напрыклад, плёнцы, мяшках (незапечатаных) на адпаведных паліцах для садавіны і гародніны.

Малочныя прадукты і яйкі

- Большасць малочных прадуктаў на у вонкавай упакоўцы тары змяшчаюць інфармацыю аб тэрмінах прыдатнасці і рэкамендаванай тэмпературы захоўвання.
- Яйкі павінны захоўвацца на паліцах для яек.

Мяса / рыба / птушка

- Пакладзіце на талерку і накрыйце паперай або поліэтыленавай плёнкай.
- Вялікія кавалкі мяса, рыбы ці птушкі размяшчайце на задняй частцы паліцы.
- Упакуйце ўсе згатаваныя стравы ў герметычны кантэйнер або плёнку.

УВАГА

- Раўнамерна размяркоўвайце прадукты на паліцах, каб ахаладжаючае паветра распаўсюджвалася эфектыўна.
- Гарачая ежа павінна ахаладзіцца да памяшчэння ў халадзільнік. Змяшчэнне гарачых аб'ектаў павышае тэмпературу ў халадзільніку і павялічвае рызыку хуткага псавання прадуктаў.
- Не дапускайце блакіроўкі выхаду і ўваходу контура халоднага паветра прадуктамі ці кантэйнерамі, інакш прадукты будуць ахалоджвацца нераўнамерна.
- Сачыце, каб дзверы заўсёды заставаліся закрытыя.

← УНУТР
→ ВОНКІ

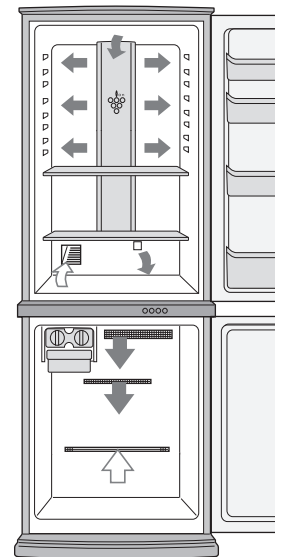

Не размяшчайце прадукты насупраць выхаду халоднага паветра: гэта можа прывесці да іх замарозкі.

Для лепшай замарозкі

- Прадукты павінны быць свежыя.
- Замарожвайце прадукты невялікімі порцыямі.
- Прадукты павінны быць добра запакаваны ці герметычна закрыты.
- Раўнамерна размяркоўвайце прадукты ў маразільнай камеры.
- Рабіце надпісы на кантэйнерах аб захаваных у іх прадуктах.

ДОГЛЯД І ЧЫСТКА

ПАПЯРЭДЖАННЕ

- Адключыце халадзільнік у першую чаргу, каб пазбегнуць паражэння электрычным токам.
- Не плёскайце ваду непасрэдна на знешні або ўнутраны корпусы халадзільніка. Гэта можа прывесці да ўзнікнення іржы і пагаршэння стану электрычнай ізаляцыі.

ВАЖНА

Каб пазбегнуць стварэння расколін на паверхні і ўнутры пластыкавых кампанентаў, выконвайце наступныя парады.

- Выдаляйце любы раслінны алей, трапіўшы на пластыкавыя дэталі.
- Некаторыя бытавыя хімічныя рэчывы могуць прычыніць шкоду халадзільніку, таму выкарыстоўвайце для чысткі толькі мыльную ваду.
- Ужыванне неразбаўленых вадой рэчываў або нядбайна сцёртая мыльная вада можа прывесці да растрэсквання пластмасавых дэталей.

- 1 Дастаньце ўсе аксэсуары, напрыклад, палічкі камеры і наддзвярныя палічкі. Вымыць іх цёплай вадой з вадкасцю для мыцця посуду; прапаласкаць у чыстай вадзе і высушыць.
- 2 Ачысціце ўнутраны корпус халадзільніка тканінай, змочанай у цёплай мыльнай вадзе. Затым, выкарыстоўваючы халодную ваду, вытрыце мыльную ваду.
- 3 Працірайце знешні корпус мяккай тканінай кожны раз, калі ён забруджваецца.
- 4 Чысціце магнітныя дзвярныя ўшчыльнікі зубной шчоткай і цёплай мыльнай вадой.
- 5 Працірайце панэль кіравання сухой тканінай.

УВАГА

- Каб прадухіліць пашкоджанне халадзільніка, не варта выкарыстоўваць моцныя чысцячыя сродкі і растваральнікі (лакi, фарбы, шліфавальныя парашкі, бензiн, кіпень і г.д.).
- Пасля адключэння сілкавання, калі ласка, пачакайце мінімум 5 хвілін да паўторнага падключэння.
- Шкляныя паліцы важаць каля 2 кг. Трымайце іх моцна пры выдаленні з халадзільніка або перамяшчэнні.
- Калі сок або іншая вытрыце пралілася побач з панэллю кіравання, неадкладна вытрыце яе. Гэта можа стаць прычынай непаладак у панэлі кіравання.
- Не кідайце ніякія аб'екты ўнутр халадзільніка і не стукайце па ўнутранай сцяне. Гэта можа прывесці да расколу ўнутранай паверхні.

Размарожванне

Працэс размарожвання халадзільніка з'яўляецца цалкам аўтаматычным дзякуючы ўнікальнай сістэме энергазберажэння.

Замена ўнутранай лампы

Для замены перагарэлай лампачкі звярніцеся да сэрвіснага агента SHARP. Замена лампачкі павінна ажыццяўляцца толькі кваліфікаваным спецыялістам.

Выключэнне халадзільніка

Калі Вы ад'язджаеце на працяглы перыяд і адключаеце халадзільнік, дастаньце ўсе прадукты і старанна вычысціце ўнутраны корпус. Выцягніце штэпсель шнура сілкавання з разетки і пакіньце ўсе дзверцы адчыненымі.

ПЕРШ, ЧЫМ ЗВЯРТАЦЦА Ё СЭРВІС

Перад зваротам у сэрвіс, калі ласка, праверце наступнае.

Праблема	Рашэнне
Знешні корпус халадзільніка гарачы навомацак.	Гэта нармальна. Гарачая труба размешчана ўнутры корпуса халадзільніка для прадухілення кандэнсацыі.
Чутны шум падчас работы халадзільніка.	Гэта нармальна. Дэталі халадзільніка звычайна пры рабоце ствараюць шум. <ul style="list-style-type: none">• Шум, які ствараецца кампрэсарам, у пачатку больш гучны<ul style="list-style-type: none">--- Гук становіцца цішэй праз некаторы час.• Гучны шум ствараецца кампрэсарам адзін раз у суткі<ul style="list-style-type: none">--- Пасля аперацыі аўтаматычнага размарожвання ствараюцца аперацыйныя гукі.• Гук цякучай вадкасці (бульканне, крапанне)<ul style="list-style-type: none">--- Гук цякучага па трубе ахаладжальніка (гук можа становіцца мацней час ад часу).• Гук хрусту, трэску --- Гук ствараецца пры пашырэнні і звужэнні ўнутраных сценаў і дэталей пры астуджэнні.
Унутры і ззаду халадзільніка ўтвараецца лёд і кандэнсат.	Гэта можа адбыцца ў адным з наступных выпадкаў. Выкарыстоўвайце мокрую анучу для выцірання лёду і сухую - для выцірання кандэнсату. <ul style="list-style-type: none">• Пры высокай вільготнасці навакольнага асяроддзя.• Пры частым адчыненні і зачыненні дзверцаў.• Калі захаваныя харчовыя прадукты змяшчаюць вялікую колькасць вільгаці (паграбуецца ўпакоўка).
Прадукты ў халадзільным аддзяленні замарожваюцца.	<ul style="list-style-type: none">• Ці ўстаноўлены тэмпературны кантроль працуючага на працягу доўгага часу халадзільніка на ўзроўні 0 °C?• Ці ўстаноўлены тэмпературны кантроль працуючага на працягу доўгага часу маразільніка на ўзроўні -21 °C?• Нізкая тэмпература навакольнага асяроддзя можа прывесці да замарожвання прадуктаў, нават калі рэгулятар тэмпературы ўстаноўлены на 6 °C.
Непрыемны пах ва ўнутраным корпусе халадзільніка.	<ul style="list-style-type: none">• Для прадуктаў з моцным пахам неабходна ўпакоўка.• Дэзадаральнік не можа выдаліць усе пахі.

КАЛІ ВАМ ЯШЧЭ ПАТРЭБНА ДАПАМОГА

Звярніцеся ў бліжэйшы сэрвісны цэнтр SHARP.

SHARP

SHARP CORPORATION

22-22, Nagaike-cho, Abeno-ku,
Osaka. 545-8522, Japan

In Europe represented by

SHARP ELECTRONICS EUROPE LTD.

4 Furzeground Way, Stockley Park,
Uxbridge, Middlesex, UB11 1EZ, U.K.

Printed in Thailand
Impreso en Tailandia
Stampato in Tailandia
Imprimé en Thaïlande
Impresso na Thailândia
Τυπώθηκε στην Ταϊλάνδη
Gedruckt in Thailand
Gedruckt in Thailand
Wydrukowano w Tajlandii
Nyomtatva Thaifoldon
Tiparit in Thailanda
Vytišteno v Thajsku
Vytlačené v Thajsku
Atspausdinta Tailande
Iespiests Taizemē
Trúkitud Tais
Natisnjeno na Tajskem
Надруковано в Тайланді
Отпечатано в Тайланд
Надрукавана ў Тайландзе

TINS-B144CBRZ 12HK (TH) ③